

SpanSet GmbH & Co KG
Jülicher Straße 49-51
52531 Übach-Palenberg
Tel +49(0)2451 48310
Fax +49(0)2451 4831207
E-Mail info@spanset.de
Internet www.spanset.de



www.spanset.de

Joker-Haken_ALL_2018-05-18_Rev10 | D053054X
© SpanSet GmbH & Co. KG

SpanSet®

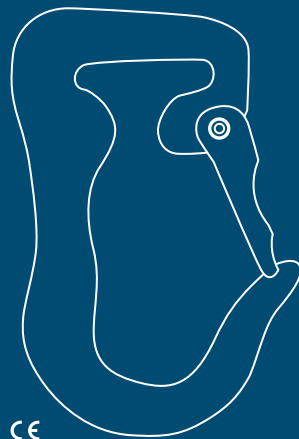

DE	DE	Originalbetriebsanleitung Joker-Haken	Seite 1 - 8
EN	EN	Operation Manual Joker Hook	Page 9 - 15
FR	FR	Projet notice d'utilisation Crochet de fixation Joker	Page 16 - 24
NL	NL	Ontwerp gebruiksaanwijzing Jokerhaken	Pagina 25 - 32
IT	IT	Borrador de las Instrucciones Gancho Joker	Página 33 - 40
ES	ES	Bozza delle istruzioni per l'uso Ganci Joker	Pagina 41 - 48

**SpanSet
Certified
Safety**

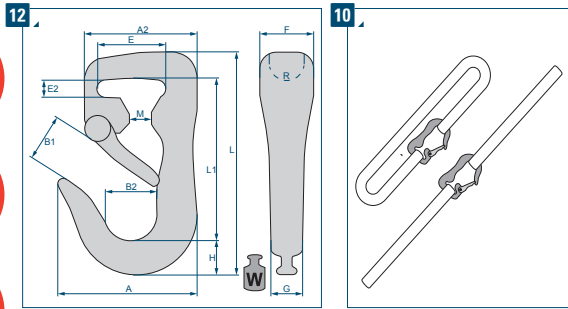
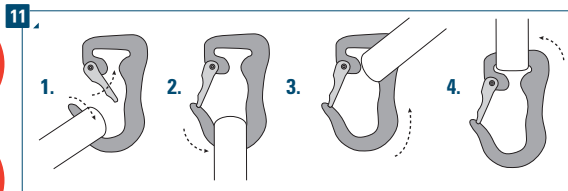

	ASH 1t D049731	ASH 2t D049732	ASH 3t D049733	ASH 6t D061786	ASH 10t D062307
≈ W [kg]	0,7	1	2	4	10
≈ A [mm]	86	108	125	155	204
≈ A2 [mm]	69	77	93	129	175
≈ F [mm]	30	37	47	58	71
≈ L [mm]	130	160	172	217	304
≈ L1 [mm]	94	114	121	146	201
≈ B1 [mm]	29	34	36	46	71
≈ M [mm]	13	13	15	36	53
≈ B2 [mm]	31	39	50	55	79
≈ G [mm]	14	21	26	34	52
≈ H [mm]	20	27	27	35	58
≈ E [mm]	41	43	55	77	99
≈ E2 [mm]	8	10	13	17	23
≈ R [mm]	10	12	15	37	55

DE SpanSet GmbH & Co KG
 Jülicher Straße 49-51
 52531 Übach-Palenberg
 Tel. +49 2451 48310
 Fax. +49 2451 4831207
 E-Mail info@spanset.de
 Internet www.spanset.de

ES SpanSet SA
 Apartados des correos, 503
 20080 San Sebastian
 Phone +34 943 69 2600
 Fax. +34 943 69 2575
 E-Mail sse@spanset.es
 Internet www.spanset.es

IT Spanset Italia S.r.l.
 Via Nenni 13/A
 Zona Industrial Cebrosa
 10036 Settimo Torinese (TO)
 Tel. +39 11 8169744
 Fax. +39 11 8169745
 E-Mail spanset@spanset.it
 Internet www.spanset.it

FR SpanSet Sarl
 4 bis et 6 rue Aimé Cotton
 69800 Saint Priest
 Tel. +33 4 72370224
 Fax. +33 4 78411924
 E-Mail info@spanset.fr
 Internet www.spanset.fr

CH SpanSet AG
 Eichbuelstrasse 31
 8618 Oetwil am See
 Tel. +41 44 9297070
 Fax. +41 44 9297071
 E-Mail info@spanset.ch
 Internet www.spanset.ch

EN SpanSet Limited
 Telford Way, Middlewich
 Buisness and. Ind. Park
 MIDDLEWICH-CHESHIRE
 CW10 OHX
 Tel. +44 1606 737494
 Fax. +44 1606 737502
 E-Mail ssuk@spanset.co.uk
 Internet www.spanset.co.uk

NL SpanSet Nederland B.V.
 Bezoekadres
 Plaza 24C
 4782 SK MOERDIJK
 Tel. +31 168 38 68 00
 Fax. +31 168 38 68 05
 E-Mail info@spanset.nl
 Internet www.spanset.nl

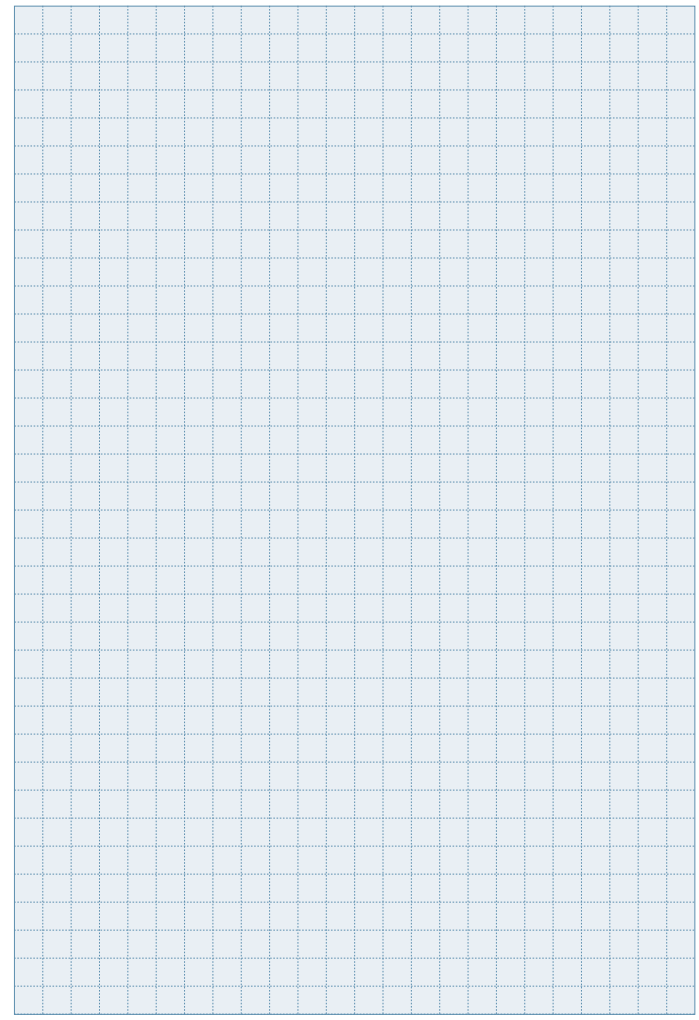

 Sehr geehrte SpanSet-Kunden, wir beglückwünschen Sie zum Kauf von SpanSet Jokerhaken. Sie haben sich damit für ein Qualitätsprodukt entschieden, das bei bestimmungsgemäßer Verwendung eine lange Lebensdauer garantiert. Diese Betriebsanleitung informiert Sie über den richtigen und sicheren Einsatz. Fragen Sie Ihren SpanSet-Fachhändler oder SpanSet-Anwendungstechniker soweit Sie weitere Hinweise benötigen. Weitere Informationen zu unseren Produkten der Hebe-, Höhensicherungs- und Ladungssicherungstechnik sowie zu unseren Dienstleistungen finden Sie unter www.spanset.de. Ihre SpanSet-Unternehmensgruppe

 SpanSet Jokerhaken sind für die gewerbliche Nutzung konzipiert. Nutzen Sie die Jokerhaken erst dann, wenn Sie die Betriebsanleitung vollständig gelesen und verstanden haben! Beachten Sie außerdem die allgemeinen Regeln¹ zum Heben von Lasten. Die Betriebsanleitung ist über die gesamte Nutzungszeit aufzubewahren und mit dem Produkt weiterzugeben. **Bei Nichtbeachtung sind schwere Unfälle mit Verletzungs- oder gar Todesfolge möglich!**

 **Gefahr!** Die Nichtbeachtung dieser besonders wichtigen Hinweise kann zu falscher Handhabung führen! Schwere Unfälle mit Verletzungs- oder gar Todesfolge sind möglich.

Bitte beachten Sie die auf der ausklappbaren Seite vorhandenen Symbole, die unter der nachstehenden Nummerierung erläutert werden:

- 1** Jokerhaken dürfen nicht über Nenntragfähigkeit (WLL) belastet werden. Die Jokerhaken können brechen oder beschädigt werden!
- 2** Beschädigte, überlastete oder verschlissene Jokerhaken müssen sofort außer Betrieb genommen werden. Die Tragfähigkeit ist nicht mehr gewährleistet.
- 3** Der Jokerhaken darf nicht zum Personen- und/oder Tiertransport eingesetzt werden, da die Haken für diese Anwendung nicht ausgelegt sind!
- 4** Jokerhaken dürfen nur im Hakengrund tragen. Ein Verkanten stellt

¹ Siehe auch „Wissenswertes u. Schulung“

eine Fehlbelastung dar. Der Haken kann brechen und die Last kann herabfallen.

- 5** Den Jokerhaken nicht über eine Kante anschlagen. Der Jokerhaken wird beschädigt und die Last kann herabfallen.
- 6** Lasthaken dürfen nicht auf der Spitze belastet werden. Der Jokerhaken wird beschädigt und die Last kann herabfallen.
- 7** Lasthaken dürfen nur so verwendet werden, dass ein unbeabsichtigtes Aushängen und damit das Herabfallen der Last ausgeschlossen ist.
- 8** Metallische Beschlagteile (z.B. Lasthaken) dürfen nicht unter chemischen Einflüssen, z.B. in Säuren, Laugen und deren Dämpfe eingesetzt werden. Erhebliche Festigkeitsverluste sind die Folge.
- 9** Beim Heben darf die Last nicht außer Kontrolle geraten. Pendelnde u. rotierende Lasten können Gebäude, Maschinen oder Menschen verletzen, Bauteile können herabfallen.

Inhaltsverzeichnis

- 1 Funktionsbeschreibung
- 2 Sicherheitshinweise u. Handhabung
- 3 Betrieb der Jokerhaken
- 4 Überprüfung, Pflege, Reparatur u. Außerbetriebnahme
- 5 Lagerung u. Reinigung
- 6 Wissenswertes u. Schulung

1 Funktionsbeschreibung

SpanSet Jokerhaken werden nach DIN EN 1677-2 gefertigt und bestimmungsgemäß mit SpanSet Rundschlingen nach DIN EN 1492-2 und Hebebändern nach DIN EN 1492-1 kombiniert und zum Heben von Lasten eingesetzt. Die verschiedenen Jokerhaken sind über ihre Herstellerkennzeichnung und ihre Begleitpapiere eindeutig zu identifizieren. Jede Veränderung an den Jokerhaken ist verboten. Mithilfe von Jokerhaken können SpanSet Rundschlingen und Hebebänder an z.B. Ringösen, Ringschrauben, Schäkeln und Lastböcken angeschlagen werden.

2 Sicherheitshinweise u. Handhabung

Nur unterwiesene Personen (befähigte Person) dürfen Lasten anschlagen. Es ist verboten, Jokerhaken für andere als die bestimm-

mungsgemäße Verwendung einzusetzen. Nutzen Sie den Jokerhaken ausschließlich in Kombination mit SpanSet Rundschlingen und Hebebändern gleicher Tragfähigkeit oder textilen Anschlagmittel gleicher Spezifikation. Lesen Sie unbedingt **auch** die Betriebsanleitung der textilen Anschlagmittel. Die Betriebsanleitung der Hebebänder und Rundschlingen enthalten wichtige ergänzende Informationen, die für einen sicheren Hebevorgang unerlässlich sind. Das textile Anschlagmittel muss vollflächig im Jokerhaken aufliegen und darf nicht gequetscht werden, da nur so die Nenntragfähigkeit des Anschlagmittels gewährleistet ist. Jokerhaken werden aus Stahl der Güteklasse 8 gesenkgeschmiedet. Der Einsatz von Jokerhaken ist unbedenklich in einem Temperaturbereich von - 40°C bis + 200 °C. In Kombination mit textilen Anschlagmitteln begrenzt die geringe Einsatztemperatur der textilen Anschlagmittel (z.B. PES 100°C) das Einsatzspektrum.



Der Aufenthalt im Gefahrenbereich (z.B. unterhalb der Last) ist verboten!



Planen Sie den Anschlag-, Hebe- und Absetzvorgang der Last vor dem Beginn des eigentlichen Hebevorganges mit großer Sorgfalt. Wer unüberlegt anschlägt, nimmt eine mögliche Beschädigung der Last in Kauf oder gefährdet Leben und Gesundheit der Mitarbeiter!

3 Betrieb der Jokerhaken

3.1 Inbetriebnahme

Vor dem ersten Einsatz prüft der Anwender ob der vorliegende Jokerhaken dem Bestellten entspricht, die Vollständigkeit der Begleitpapiere (u. a. Konformitätserklärung) und die Übereinstimmung der Angaben in den Begleitpapieren mit der Produktkennzeichnung. Im Rahmen der Inbetriebnahme ist eine Sichtprüfung durch die befähigte Person durchzuführen und nach DGUV Regel 100-500, Kapitel 2.8; früher BGR 500, Kapitel 2.8 zu dokumentieren. Hierzu kann z.B. eine Tabelle erstellt oder eine Prüfkarte ausgefüllt und hinterlegt werden. Die Ausrüstung von Jokerhaken mit RFID-Tags und die elektronische Dokumentation der Inbetriebnahme z.B. mit IDXpert (Datenbank)

beschleunigt und vereinfacht die oben beschriebene Routine.

3.2 Montage

Jokerhaken dürfen nur mit Rundschnlingen und Hebebändern gleicher Tragfähigkeit kombiniert werden. Die Geometrien der Jokerhaken, Hebebandschlaufen und z.B. der Anschlagpunkte an der Last sind hierbei zu berücksichtigen (vgl. 3.3 u. 3.4).

 Die Farbe der Jokerhaken wird analog der DIN EN 1492 ausgeführt, so dass die Kombination der textilen Anschlagmittel über die gleichartige, farbliche Kennung der Tragfähigkeit vereinfacht wird.

Sollte das Anschlagmittel bereits werksseitig mit Jokerhaken verbunden sein, so entfällt die Notwendigkeit zur Montage **10!**

11 So montieren Sie Jokerhaken

1. Drücken Sie die Sicherheitsfalle nach innen und führen Sie das Anschlagmittel (z.B. Rundschnlinge) bis zum Hakenrund in den Haken ein.
2. Ziehen Sie das Anschlagmittel bis in den Hakenkopf.
3. Verteilen Sie das Anschlagmittel gleichmäßig und ohne Falten auf die gesamte Innenbreite des Hakenkopfes. Eine Rundschnlinge bzw. Hebeband sollte die Bandaufnahme so weit ausfüllen, dass ein seitliches Verschieben und damit Verkanten vermieden wird.
4. Jetzt ist der Joker am Anschlagmittel angebracht. Sie können jetzt das Anschlagmittel mit dem Jokerhaken an der Last anschlagen

3.3 Auswahl **12**

Gewicht, Geometrie, Oberflächenbeschaffenheit und die konstruktiven Besonderheiten der Last sind die bestimmenden Kriterien für die Auswahl des Anschlagmittels.

 Die Kombination der Jokerhaken mit SpanSet Rundschnlingen gleicher Nenntagfähigkeit ist zulässig. Der Haken mit WLL 6t kann auch für die Rundschnlingen/Hebebänder mit WLL 4t und WLL 5t genommen werden. Ebenso ist der Haken mit WLL 10t auch für Rundschnlingen/Hebebänder mit WLL 8t zu verwenden.

Hebebänder werden mit unterschiedlich konstruierten Schlaufen gefertigt. Infolge sind Dicke und Breite der Hebebandschlaufe für eine mögliche Kombination mit dem Jokerhaken entscheidend. Das Hebeband muß vollflächig im Jokerhaken aufliegen, darf aber nicht gequetscht werden **11**.

3.4 Anschlagen

Hilfreich sind in Lastrichtung ausdrehende Anschlagpunkte, deren Geometrien mit dem Jokerhaken harmonisieren u. eine optimale (richtige) Lastverteilung und Ausrichtung der Jokerhaken ermöglichen.

Positionieren Sie den Jokerhaken so am Anschlagmittel und an der Last, dass er während des Hebevorgangs keiner Querbelastrung ausgesetzt ist. Der Hakenrund muss sich im Anschlagpunkt frei bewegen können. Der Haken kann sich so ausrichten und die Last aufnehmen.

 Der Jokerhaken 1-3 to kann auch zum Verlängern u. Verbinden von SpanSet-Polyester-Rundschlingen gleicher Tragfähigkeit oder anderen Rundschlingen gleicher Spezifikation genutzt werden **10**. Prüfungen haben belegt, dass die Auflage der Schlinge im Hakenrund kein Risiko darstellt.

4 Überprüfung, Pflege, Reparatur u. Außerbetriebnahme

Der Jokerhaken muss vor jedem Einsatz auf augenfällige Mängel überprüft werden. Stellen Sie Mängel fest, die die Sicherheit beeinträchtigen, dürfen Sie den Jokerhaken nicht mehr verwenden. Eine Prüfung durch eine befähigte Person ist entsprechend der vom Unternehmer festgelegten Prüffrist, mindestens jedoch einmal jährlich, durchzuführen. Entsprechend den Einsatzbedingungen und den betrieblichen Gegebenheiten können zwischenzeitlich weitere Prüfungen erforderlich werden. Die Prüfungen sind nach DGUV Regel 100-500 zu dokumentieren. Der Jokerhaken muß zusätzlich mindestens einmal alle 3 Jahre einer Rissprüfung unterzogen werden. Die Prüfung muss in Übereinstimmung mit EN 10228 Teil 1(Magnetpulverprüfung - „Fluxen“) oder Teil 2 (Eindringprüfung) erfolgen. Eine außerordentliche Prüfung nach Schadensfällen oder besonderen Vorkommnissen, die die Tragfähigkeit beeinflussen, ist durch eine befähigte Person durchzuführen.

 Beschleunigen und vereinfachen Sie die Dokumentation der Anschlagmittelprüfungen. Mit IDXpert bietet SpanSet geeignete Soft- u. Hardware. Mehr Informationen finden Sie unter www.spanset.de. Der Jokerhaken darf nicht mehr verwendet werden, wenn Sie einen der folgenden Mängel feststellen:

- Schäden durch Einwirkung aggressiver Stoffe wie z.B. Säuren oder Laugen
- Die Kontaktflächen mit dem textilen Anschlagmittel beschädigt sind oder Gebrauchsspuren, wie z.B. Kerben aufweisen
- u.a. der Hakengrund mehr als 5% des Querschnitts verschlissen ist
- Die Sicherheitsklappe beschädigt ist, klemmt oder offen steht
- Der Haken verbogen ist oder Korrosion zeigt
- Risse oder Quetschstellen vorhanden sind
- Der Haken Spuren von zu großer Hitzeeinwirkung zeigt

Reparaturen darf nur der Hersteller oder eine von ihm beauftragte Person durchführen. Sie beschränken sich bei Jokerhaken auf die Sicherungsklappe. Können Jokerhaken nicht mehr repariert werden, kann das metallische Beschlagteil der Wertstoffverwertung zugeführt werden. Mit Ölen und/oder Chemikalien verunreinigte Jokerhaken sind als Sondermüll zu entsorgen.

5 Lagerung u. Reinigung

Bewahren Sie Jokerhaken in trockenen und belüfteten Räumen, frei von chemischen Einflüssen auf. Verschmutzte Jokerhaken reinigen und die Mechanik der Sicherungsfalle leicht einölen. Für die Reinigung können handelsübliche Kaltreiniger (ohne Kaliumhydroxid und/oder Glykolether) genutzt werden. Methoden wie Abbrennen oder andere Verfahren, die zu Wasserstoffversprödung, Materialabnahme (z. B. Sandstrahlen) oder Rißbildung führen, sind unzulässig.

6 Wissenswertes u. Schulung

Jokerhaken entsprechen in vollem Umfang den Forderungen der DGUV Regel 100-500, der EG-Maschinenrichtlinie 2006/42/EG sowie der DIN EN 1677. Wir weisen darauf hin, dass die aufgeführten Normen und Vorschriften beispielhaft sind. Bitte beachten Sie, dass für bestimmte Branchen und Einsatzbereiche spezielle Sicherheitsregeln bestehen können, die unbedingt

zu beachten sind. Beachten Sie die regionalen Arbeitsschutzvorschriften beim Einsatz von textilen Anschlagmitteln, wie z.B. die Regeln der Berufsgenossenschaften in Deutschland. Weitere Informationen und die Bezugsquellen der Regelwerke erhalten Sie bei Ihrem SpanSet-Fachhändler oder direkt bei SpanSet. Die zusätzliche Ausrüstung von Jokerhaken mit RFID-Tags zur Speicherung von Prüf- und Produktinformationen ist möglich.

Glossar:

 Sprachkennzeichnung: Deutsch

 Bitte lesen Sie die Betriebsanleitung und befolgen Sie die Warnungen und Sicherheitshinweise.

 Achtung: Besondere Vorsicht und Aufmerksamkeit!

 Verboten!

 Information: Hinweise zur Handhabung.

 Nutzen Sie SpanSet-Schulungen und Unterweisungen zur Aus- und Weiterbildung Ihrer Mitarbeiter. Im Sicherheitstrainingszentrum bieten wir regelmäßige Seminare in den Bereichen Anschlag-, Ladungssicherungs- und Höhensicherungstechnik an. Natürlich schulen wir Sie auch vor Ort. Fragen Sie nach oder besuchen Sie unsere Seminar-Seiten im Internet: www.spanset-seminare.de.

Nutzen Sie das KnowHow der SpanSet-Spezialisten bei der Ausarbeitungen und Gestaltung von Gutachten, Risikobeurteilungen, Gefährdungsanalysen und Betriebsanleitungen. Weitere Informationen zu unseren Dienstleistungen finden Sie auf unserer Homepage.

 **Das Herstellerzertifikat nach DIN EN 1492-1 und DIN EN 1492-2 ist Bestandteil dieser Gebrauchsanweisung. Die relevanten Textpassagen sind blau hinterlegt**

EG-Konformitätserklärung

gemäß Anhang II Teil A der EG-Maschinen-Richtlinie 2006/42/EG
SpanSet GmbH & Co. KG • Jülicher Straße 49-51 • D - 52531 Übach-Palenberg

Hiermit erklären wir, dass der nachstehend bezeichnete Joker Haken in seiner Konzipierung und Bauart, sowie in der von uns in Verkehr gebrachten Ausführung den grundlegenden Sicherheits- und Gesundheitsanforderungen der EG-Maschinen-Richtlinie entspricht. Bei einer mit uns nicht abgestimmten Änderung des Joker Hakens verliert diese Erklärung ihre Gültigkeit. Der Joker Haken darf nur für die in der Betriebsanleitung beschriebenen Zwecke verwendet werden.

Bezeichnung der Maschine: Joker Haken

Typ: ASH 1T ASH 2T ASH 3T ASH 6T ASH 10T

Art.-Nr. D049731 D049732 D049733 D061786 D062307

Funktion: Lastaufnahmemittel

Baujahr : Ab 2013

Zutreffende EG-Richtlinien: Maschinen-Richtlinie 2006/42/EG,
Elektromagnetische Verträglichkeit RL 2004/108/EG

Angewendete harmonisierte europäische Normen:

DIN EN ISO 12100, DIN EN ISO 13857

Angewendete nationale Normen und technische Spezifikationen:

DIN EN 1492-1, DIN EN 1492-2, DIN EN 1492-4, DIN 60005, DIN EN 1677-1, DIN EN 1677-2, DIN EN 1677-3, DIN EN 1677-4, DIN EN 1677-5, DIN EN 1677-6, DIN 15428, DIN, EN 10228, 15429, DGVV Regel 100-500

Bevollmächtigter für die Zusammenstellung der technischen Unterlagen:

SpanSet GmbH & Co KG

Übach-Palenberg
15.07.2013

Ort, Datum





Hans-Josef Neunfinger
Geschäftsführer



Patrik Schulte
Geschäftsführer

 Dear SpanSet customer, Thank you for purchasing SpanSet joker hooks. You have chosen a quality product that will last a long time when used as intended. This operating manual explains how to use them correctly and safely. Ask your SpanSet dealer or SpanSet application technician if you need further instructions. You can find more information on our lifting, fall protection and load protection technology and our services at www.spanset.de. The SpanSet group of companies

 SpanSet joker hooks are designed for commercial use. Do not use the joker hooks until you have completely read and understand the operating manual! Also, follow the general rules¹ for lifting loads. The operating manual must be kept for the entire period of use and passed along with the product. **Non-compliance may cause accidents, injury or even death!**

 **Danger!** Failure to comply with this important instruction may lead to improper handling! This may cause accidents, injury or even death.

Please observe the symbols on the foldout pages, which are explained under the numbers below:

- 1** Joker hooks must not be loaded above their working load limit (WLL). Joker hooks can be broken or damaged!
- 2** Damaged, overloaded or worn joker hooks must immediately be removed from use. The load-bearing capacity is no longer guaranteed.
- 3** The joker hook must not be used when transporting people and/or animals, because the hooks are not designed for this application!
- 4** Joker hooks must be used only in the hook bed. Tilting causes a false load. The hook may break and the load may fall.
- 5** Do not fasten the joker hook against an edge. The joker hook may be damaged and the load may fall.
- 6** Load hooks must not be loaded on the hook tip. The false load considerably reduces load capacity.

¹ Also see "Training and important things to know"

- 7** Load hooks must be used only in such a way as to prevent unintentional unhooking. The load may fall.
- 8** Metal fittings (such as load hooks) must never be used in acids. This will considerably reduce strength.
- 9** During lifting, the load should never get out of control. Swinging or rotating loads may hurt buildings, machines or people, and components may fall.

Table of Contents

- 1 Functional description and application
- 2 Safety instructions and handling
- 3 Operating joker hooks
- 4 Inspection, maintenance, repair and end of use
- 5 Storage and cleaning
- 6 Training and important things to know

1 Functional description

Joker hooks are manufactured for their intended purpose in accordance with DIN EN 1677-2 and combined with SpanSet round slings in accordance with DIN EN 1492-2 and lifting straps in accordance with DIN EN 1492-1 and used to lift loads. The various joker hooks can be clearly identified by their manufacturer labelling and accompanying documents. All modifications to joker hooks are forbidden. Using joker hooks, SpanSet round slings and lifting straps can be fastened to ring lugs, eye bolts, shackles, load frames, etc.

2 Safety instructions and handling

Only trained (authorized) persons may fasten loads. It is forbidden to use joker hooks for any unintended use. Use the joker hook only in combination with SpanSet round slings and lifting straps of the same load capacity or with textile slings of the same specification. The operating manual for the textile sling must also be read. The operating manual for the lifting straps and round slings contain important additional information necessary for a safe lifting process. The textile sling must lie fully in the joker hook and not be pinched, because this is the only way to guarantee the sling's nominal load capacity. Joker hooks are drop forged from class 8 steel. It is safe to

use joker hooks within a temperature range of -40°C to $+200^{\circ}\text{C}$. When used in combination with textile slings, the lower operating temperature of the textile slings (e.g. PES max. 100°C) limits the range of applications.



Never stay in the danger zone!



Plan the load's fastening, lifting and lowering process with the greatest of care before the actual lifting process. Reckless fastening can damage the load or endanger employees' life and health!

3 Operating joker hooks

3.1 First use

Before first use, the user must inspect the lifting straps/belt strap hangers for compliance with the order, completeness of accompanying documents (e.g. declaration of conformity and manufacturer certificate) and conformance of the data in the accompanying documents with the product labels. Upon first use, an authorized person must make a visual check and document it according to DGUV rules 100-500, chapter 2.8; former BGR 500, chapter 2.8. For this, a chart can be created or an inspection card filled out and saved. Equipping products with RFID tags and electronic documentation of commissioning, such as with IDxpert® (database), speeds up and simplifies the routine described.

3.2 Mounting

Joker hooks must be combined only with round slings and lifting straps of the same load capacity. Always observe the geometries of the joker hook, lifting strap loops and fastening points to the load (see 3.3 and 3.4).



Joker hooks are coloured according to DIN EN 1492 to simplify their combination with textile slings of the same load capacity and colour code **10**.

If the sling has already been connected to joker hooks at the factory, mounting is not necessary!

11 How to mount joker hooks

1. Press the safety latch inward and guide the sling (e.g. round sling) to the bed of the hook.
2. Pull the sling into the head of the hook.
3. Distribute the slinging gear evenly and without wrinkles to the entire internal width of the hook head. A round sling or lifting strap should fill the strap holder to the extent that lateral shift and the associated tilting is prevented.
4. Now the joker hook has been fastened to the sling. You can now use the joker hook to fasten the sling to the load.

3.3 Selection 12

The weight, geometry, surface condition and design features of the load are crucial criteria for choosing the sling.

 The combination of the Joker hook with SpanSet round slings with the same working load limit is permitted. The hook with WLL 6t can also be used for round slings/lifting straps with WLL 4t and WLL 5t. In the same way the hook with WLL 10t may also be used for round slings/lifting straps with WLL 8t.

Lifting straps are made with various loop constructions. Therefore, the thickness and width of the lifting strap loop is decisive for possible combination with the joker hook. The lifting strap must lie fully in the joker hook and must not be pinched **11**.

3.4 Fastening

It is helpful to use sling points that turn in the direction of the load. Their geometry must be compatible with the joker hook and allow optimal load distribution and direction of the joker hook. Position the joker hook on the sling and the load in such a way that there is no transverse load during the lifting process. The hook bed must be able to move freely in the sling point. The hook can line up and take up the load.

 The joker hook 1-3 to can also be used for extending and connecting round slings **10**. Tests have shown that the condition of

the sling in the hook base does not pose a risk.

4 Inspection, maintenance, repair and end of use

Joker hooks must be checked for defects before each use. If you detect defects, the joker hooks must be set aside. An authorized person must perform the check according to the employer's specified inspection interval, but at least once per year. Depending on the usage and operational conditions, interim inspections may also be necessary. The inspections must be documented according to DGUV rules 100-500. Additionally, all metallic fittings must undergo crack inspection at least once every three years. The inspection must be done according to EN 10228 Part 1 (Magnetic powder testing - "fluxes") or Part 2 (Penetration Test). After first use, an authorized person should make special inspections after damage or special incidents that may affect the load capacity. An exceptional check is to be carried out by a suitably qualified person following damage or a special occurrence which may affect the carrying capacity.

 Speed up and simplify documentation of sling inspections. With IDXpert[®], SpanSet offers the right software and hardware. You can find more information at our homepage: www.spanset.de.

The joker hook must no longer be used if you discover one of the following defects:

- Damage from aggressive substances, such as acids or lye
- The contact surfaces to the sling are damaged or show signs of wear, such as notches
- I.a. Hook base is worn by more than 5% of the cross section
- The safety flap is damaged, sticks or stays open
- The hook is bent or shows corrosion
- There are cracks or crush points
- The hook shows signs of major heat damage

Repairs can be made only by the manufacturer or a manufacturer-authorized person. For joker hooks, they are limited to the safety flap. If joker hooks can no longer be repaired, the metal fitting can be recycled. Joker hooks contaminated with oils and/or chemicals must be discarded as special waste.

5 Storage and cleaning

Store joker hooks in a dry, ventilated area, free of chemical effects. Clean dirty joker hooks and lightly oil the safety jaw mechanism. Cleaning can be done with commercially available cold cleaners (free of potassium hydroxide or ethylene glycol). Methods such as burning or other processes that lead to hydrogen embrittlement, material loss (such as sandblasting) or cracking are forbidden.

6 Training and important things to know

SpanSet lifting straps/belt strap hangers fully meet the requirements of DGUV rules 100-500, 1492-2, EC machine guideline 2006/42/EC, as well as DIN EN1977. Please note that the standards and guidelines listed are only examples. Please be aware that specific industries and applications may have special safety requirements that must be complied with. When using textile slings, observe regional occupational safety regulations, such as the rules of the professional associations in Germany. You can get more information and access sources for the regulations from your SpanSet dealer or directly from SpanSet.

Glossary:



Language: English



Please read the operating manual and follow the warnings and safety instructions.



Attention: Special caution and attention!



Forbidden!



Information: Handling instructions.



Get the benefits of SpanSet training for your employees. Our safety training centre regularly offers seminars in fastening, load safety and fall protection technology. Naturally, we also train on site. Ask us, or visit the seminar website: www.spanset-seminare.de.

Benefit from the expertise of SpanSet specialists in preparing, configuring, certification, risk assessment, hazard analysis and operating manuals. You can find more information on our services at our homepage.

i **The manufacturer certificate per EN 1492-1 and EN 1492-2 is a part of this user manual. The relevant text passages are in a light blue field.**

EC Declaration of Conformity

pursuant to Appendix II Part A of EC Machine Directive 2006/42/EC
SpanSet GmbH & Co. KG • Jülicher Straße 49-51 • D - 52531 Übach-Palenberg

We hereby declare that the Joker Hook described below, in the version we have marketed, conforms in its design and construction to the fundamental safety and health requirements of the EC Machine Directive. Any unapproved modification of the Joker Hook voids this declaration. The Joker Hook must be used only for the purposes described in the operating manual.

Description of machine :	Joker Hook				
Type:	ASH 1T	ASH 2T	ASH 3T	ASH 6T	ASH 10T
Sr. no.	D049731	D049732	D049733	D061786	D062307
Function:	Load suspension device				
Production year :	Starting in 2013				
Applicable EC directives:	Maschinen-Richtlinie 2006/42/EG, Elektromagnetische Verträglichkeit RL 2004/108/EG				
Harmonized European standards applied:	DIN EN ISO 12100, DIN EN ISO 13857				
National standards and technical specifications applied	DIN EN 1492-1, DIN EN 1492-2, DIN EN 1492-4, DIN 60005, DIN EN 1677-1, DIN EN 1677-2, DIN EN 1677-3, DIN EN 1677-4, DIN EN 1677-5, DIN EN 1677-6, DIN 15428, DIN, EN 10228, 15429, DGUV rules 100-500				
Person(s) responsible for compiling the technical documentation:	SpanSet GmbH & Co KG				

Übach-Palenberg
15.07.2013

(Location, Date)



Hans-Josef Neunfinger
CEO



Patrik Schulte
CEO



Très chers clients SpanSet, Nous vous félicitons pour votre achat de Les crochets de fixation Joker SpanSet. Vous avez choisi un produit de qualité, qui vous garantit une durée de vie prolongée dans le cadre d'une utilisation conforme. Le présent mode d'emploi vous indique comment utiliser ce produit de façon appropriée et sûre. Contactez votre revendeur SpanSet ou votre technicien d'application SpanSet si vous avez besoin d'indications supplémentaires. Vous trouverez des informations complémentaires sur nos produits du domaine du levage, de la protection antichute et de la sécurisation de charge ainsi que sur nos autres services sur www.spanset.de. Votre groupe d'entreprises SpanSet



Les crochets de fixation Joker sont conçus pour un usage industriel. Utilisez les crochets de fixation Joker uniquement après avoir lu en intégralité et bien compris le mode d'emploi ! Veillez en outre à respecter les règles générales¹ relatives au levage de charges. Le mode d'emploi doit être conservé pendant toute la durée d'utilisation et être transmis avec le produit. **En cas de non-respect de ce dernier, il y a un risque d'accidents graves entraînant des blessures voire même des décès !**



Danger ! Le non-respect de ces indications particulièrement importantes peut entraîner une manipulation erronée ! Des accidents graves entraînant des blessures, voire même des décès, peuvent survenir.

Veillez prêter attention aux symboles présents sur la face rabattable, qui sont définis par la numérotation suivante :

- 1** Les crochets de fixation Joker ne doivent pas être chargés au-delà de leur capacité de charge nominale (WLL). Les crochets de fixation risquent de se rompre ou d'être endommagés !
- 2** Les crochets de fixation Joker endommagés, surchargés ou usés doivent être mis hors service immédiatement. La capacité de charge ne peut plus être garantie dans ces conditions.

¹ Voir aussi « Informations utiles et formation »

- 3 Les crochets de fixation Joker ne doivent pas être utilisés pour le transport de personnes et/ou d'animaux, car les crochets ne sont pas adaptés à ce type d'utilisation !
- 4 Les crochets de fixation Joker doivent uniquement porter des charges à l'horizontal au niveau des crochets. L'inclinaison des crochets entraîne une sollicitation inappropriée. Les crochets peuvent se rompre et la charge risque donc de tomber.
- 5 Les crochets de fixation Joker ne doivent pas reposer sur un bord. Cela endommage les crochets de fixation Joker et la charge risque de tomber.
- 6 Les crochets de charge ne doivent pas être chargés sur l'extrémité des crochets. Une mauvaise charge entraîne une perte sensible de capacité de charge.
- 7 Les crochets de charge ne doivent être utilisés que s'ils ne risquent pas de se décrocher de façon involontaire. La charge risque de tomber.
- 8 Les composants métalliques (par ex. les crochets de charge) ne doivent pas être utilisés avec des acides. Cela risque de provoquer une perte sensible de solidité.
- 9 Lors du levage, la charge doit être maintenue sous contrôle. Les charges oscillantes ou tournantes peuvent endommager des bâtiments, des machines, ou blesser des personnes. Des composants risquent de tomber.

Table des matières

- 1 Description des fonctions et du domaine d'application
- 2 Consignes de sécurité et manipulation
- 3 Utilisation des crochets de fixation Joker
- 4 Contrôle, entretien, réparation et mise hors service
- 5 Stockage et nettoyage
- 6 Informations importantes et formation

1 Description du fonctionnement

Les crochets Joker sont fabriqués en conformité avec la norme DIN EN 1677-2 et combinées avec les élingues rondes SpanSet conformes à la norme DIN EN 1492-2 et les élingues plates en sangles tissées conformes à la norme DIN EN 1492-1 et utilisés pour le levage de char-

ges. Les différents crochets de fixation Joker peuvent être identifiés de façon évidente grâce au marquage du fabricant et aux documents d'accompagnement. Il est interdit d'apporter des modifications aux crochets de fixation Joker. À l'aide des crochets de fixation Joker, il est possible de positionner des élingues SpanSet et des bandeaux de levage, comme des œilletons circulaires, des vis à œilletons, des manilles et des supports de charge.

2 Consignes de sécurité et utilisation

Seules les personnes autorisées (personnes qualifiées) doivent positionner des charges. Il est interdit d'utiliser les crochets de fixation Joker pour une utilisation non conforme. Utilisez exclusivement les crochets de fixation Joker en association avec des élingues SpanSet et des bandeaux de levage ayant une capacité de charge identique ou des moyens de butée textiles ayant des spécifications identiques. Lisez également impérativement le mode d'emploi des moyens de butée textiles. Le mode d'emploi des bandeaux de levage et des élingues contient des informations complémentaires importantes, qui sont essentielles pour garantir un processus de levage en toute sécurité. Le moyen de butée textile doit reposer entièrement à plat dans le crochet de fixation Joker et ne doit pas être écrasé, afin que la capacité nominale de charge du moyen de butée soit garantie. Les crochets de fixation Joker sont fabriqués en acier de catégorie 8. Les crochets de fixation Joker peuvent être utilisés sans risque dans une plage de température de - 40°C à + 200 °C. En association avec des moyens d'accrochage textiles, la plus faible température d'utilisation de ces derniers (par ex. PES max. 100 C°) limite le champ d'application.



Il est interdit de rester dans la zone de danger !



Planifiez le processus d'attache, de levage et de dépôt de la charge avant le début du processus de levage en lui-même avec attention. Si vous levez des charges de façon inconsidérée, la charge risque d'être endommagée et la vie et la santé des employés

est mise en danger !

3 Utilisation des crochets de fixation Joker

3.1 Mise en service

Avant la première utilisation, l'opérateur doit vérifier si les crochets de fixation Joker correspondent aux articles commandés, si les documents d'accompagnement sont complets (entre autres la déclaration de conformité et le certificat du fabricant) et si les indications contenues dans les documents d'accompagnement correspondent à la désignation des produits. Dans le cadre de la mise en service, un contrôle visuel doit être effectué par une personne qualifiée et documenté conformément à la disposition DGUV règles 100-500, chapitre 2.8; premier BGR 500, chapitre 2.8. Pour ce faire, il est possible d'établir un tableau ou de remplir une carte de contrôle. L'équipement des produits avec des balises RFID et la documentation technique électronique relative à la mise en service, par exemple avec IDXpert® (base de données) accélère et simplifie la procédure décrite ci-dessus.

3.2 Montage

Les crochets de fixation Joker ne doivent être associés qu'à des élingues et à des bandeaux de levage ayant la même capacité de charge. Les formes géométriques des crochets de fixation Joker, des bandeaux de levage et des points d'arrêt sur la charge doivent être prises en compte (voir 3.3 et 3.4).

 La couleur des crochets de fixation Joker respecte les spécifications de la norme DIN EN 1942, afin que la combinaison des moyens de butée textiles soit simplifiée par un marquage de couleur identique de la capacité de charge.

Si le moyen de butée est déjà relié aux crochets de fixation Joker en usine, il est alors nécessaire de procéder au montage **10!**

11 Le montage des crochets de fixation Joker s'effectue de la façon suivante :

1. Poussez les dispositifs de sécurité vers l'intérieur et insérez le moyen de butée (par ex. des élingues) jusqu'à la base des crochets.
2. Tirez le moyen de butée jusqu'à la tête du crochet.
3. Répartissez le dispositif de fixation uniformément et sans plis sur l'ensemble de la largeur interne de la tête du crochet. Une élingue ou une bande de levage doit recouvrir la bande de façon à empêcher un glissement latéral et donc une inclinaison.
4. Le Joker est alors placé sur le moyen de butée. Vous pouvez donc accrocher le moyen de butée à la charge avec le crochet de fixation Joker.

3.3 Choix **12**

Le poids, la forme géométrique, le traitement des surfaces et les spécificités structurelles de la charge sont des critères décisifs pour le choix du moyen de butée.



L'association des crochets de levage avec des élingues SpanSet (avec la même capacité de charge nominale) est autorisée.

Le crochet avec CMU de 6 t peut aussi être utilisé pour les élingues/bandes de levage avec CMU de 4 t et CMU de 5 t. De la même façon, le crochet avec CMU de 10 t peut aussi être utilisé pour des élingues/bandes de levage avec CMU de 8 t.

Les bandeaux de levage sont fabriqués avec des boucles construites de façon différente. En conséquence, les épaisseurs et les largeurs des boucles des bandeaux de levage sont décisives pour une association éventuelle avec les crochets de fixation Joker. Le bandeau de levage doit être placé bien à plat dans les crochets de fixation Joker, sans être écrasé **11**.

3.4 Butées

Les points de butée orientables dans le sens de la charge, dont la forme géométrique s'harmonise avec les crochets de fixation Joker et qui permettent une répartition optimale (adaptée) de la charge et l'alignement des crochets de fixation Joker, sont utiles.

Placez les crochets de fixation Joker sur le moyen de butée et sur

la charge, de façon à ce qu'aucune force latérale ne soit appliquée pendant le processus de levage. La base des crochets doit pouvoir se déplacer librement jusqu'au point de butée. Le crochet peut être aligné et la charge peut être insérée.

 Le crochet de fixation Joker 1-3 to peut également être utilisé pour rallonger ou être raccordé à des élingues **10**. Les analyses ont prouvé que le support de l'élingue du crochet ne représente aucun risque.

4 Contrôle, entretien, réparation et mise hors service

Les crochets de fixation Joker doivent faire l'objet d'un contrôle avant chaque utilisation. Si vous détectez un défaut, vous devez détacher le bandeau de levage/la sangle de suspension. Un contrôle doit être effectué par une personne qualifiée conformément au délai de contrôle défini par l'entreprise mais au moins une fois par an. Conformément aux conditions d'utilisation et aux spécificités de l'exploitation, d'autres contrôles peuvent s'avérer nécessaires entretemps. Les contrôles doivent être documentés conformément à la norme DGVV règles 100-500. Les composants métalliques éventuellement présents doivent en outre être contrôlés une fois tous les 3 ans pour vérifier l'absence de fissures. Le contrôle doit être effectué de façon conforme à la norme EN 10228 Partie 1 (Contrôle par poudre magnétique – « Flux ») ou Partie 2 (Contrôle de pénétration). Les contrôles exceptionnels suite à des sinistres ou à des événements particuliers, susceptibles d'influencer la capacité de charge et après la mise en service doivent être effectués par une personne qualifiée. Après des sinistres ou des événements particuliers influant sur la capacité portante, un contrôle doit être exceptionnellement effectué par une personne qualifiée.

 Accélérez et simplifiez la documentation des contrôles des moyens de butée. Avec IDXpert®, SpanSet propose des logiciels et du matériel adapté. Pour obtenir plus d'informations, consultez notre site Internet : www.spanset.de.

Le crochet de fixation Joker ne doit plus être utilisé, si l'un des défauts suivants est détecté :

- Des dommages dus à des substances agressives comme par exemple les acides ou les liquides alcalins
- Les surfaces de contact avec le moyen de butée textile sont endommagées ou il y a des traces d'usure, comme des entailles
- Tête du crochet plus de 5% de la section transversale est usé
- La soupape de sécurité est endommagée, coincée ou reste ouverte
- Le crochet est tordu ou présente des traces de corrosion
- Il y a des fissures ou des points de pression
- Le crochet comporte des traces de chaleur trop importante

Les réparations ne doivent être réalisées que par le fabricant ou par une personne dûment autorisée par ce dernier. Pour les crochets de fixation Joker, elles se limitent à la soupape de sécurité. Si les crochets de fixation Joker ne peuvent plus être réparés, la partie métallique des éléments recyclables peut être éliminée. Les crochets de fixation Joker contaminés par des huiles et/ou des produits chimiques doivent être éliminés comme des déchets spéciaux.

5 Stockage et nettoyage

Veillez à ce que les crochets de fixation soient conservés dans un espace sec et aéré, sans aucune influence chimique. Nettoyez les crochets de fixation Joker sales et lubrifiez légèrement la mécanique de la soupape de sécurité. Pour le nettoyage, il est possible d'utiliser des produits de nettoyage à froid courants (sans hydroxyde de potassium et/ou sans éther de glycol). Les méthodes comme la calcination ou d'autres procédés, qui entraînent une fragilisation due à l'hydrogène, un enlèvement de matière (par ex. le sablage) ou une fissuration, ne sont pas autorisées.

6 Informations importantes et formation

Les crochets de fixation Joker SpanSet respectent totalement les exigences de la norme DGUV règles 100-500, 1492-2, la directive 2006/42/CE relative aux machines et les normes DIN EN 1677. Nous indiquons que les normes et les directives mentionnées sont fournies

à titre d'exemple. Veillez à ce que les règles de sécurité spéciales éventuelles pour des domaines et des utilisations spécifiques soient impérativement respectées. Veillez respecter les spécifications régionales relatives à la protection du travail dans le cadre de l'utilisation des moyens de butée textiles, telles que la règle relative aux caisses d'assurance professionnelle en Allemagne. Pour obtenir d'autres informations et d'autres références sur les normes, veuillez contacter votre revendeur spécialisé SpanSet ou SpanSet directement.

Glossaire :

 Langue : Français

 Veuillez lire le mode d'emploi et respecter les avertissements et les consignes de sécurité.

 Attention : Prudence et attention !

 Interdit !

 Information : indications pour la manipulation.

 Utilisez les formations et qualifications SpanSet pour la formation continue de vos employés. Dans notre centre de formation de sécurité, nous vous proposons des séminaires réguliers dans le domaine des techniques de levage, de sécurisation des charges et de la protection antichute. Nous vous proposons bien sûr également des formations sur site. Contactez-nous ou consultez nos pages sur les séminaires sur Internet : www.spanset-seminare.de.

Bénéficiez des connaissances des spécialistes SpanSet pour élaborer et organiser des expertises, des évaluations des risques, des analyses des risques et des modes d'emploi. Consultez notre site internet pour obtenir plus d'informations sur nos services.

 **Le certificat du fabricant selon les normes DIN EN 1492-1 et DIN EN 1492-2 fait partie intégrante du présent mode d'emploi. Les passages de texte correspondant sont surlignés en gris.**

Déclaration de conformité CE

Conformément à l'annexe II partie A de la directive relative aux machines 2006/42/CE
SpanSet GmbH & Co. KG • Jülicher Straße 49-51 • D - 52531 Übach-Palenberg

Par la présente, nous attestons que le crochet de fixation Joker décrit ci-après respectent les exigences de sécurité et d'hygiène de la directive relative aux machines CE pour sa conception et son type de construction, ainsi que pour le modèle mis sur le marché par nos soins. En cas de modification apportée au crochet de fixation Joker sans notre accord, la présente déclaration n'est plus valide. Le crochet de fixation Joker ne doit être utilisé que pour les utilisations décrites dans le mode d'emploi.

Désignation de la machine: crochet de fixation Joker

Type: ASH 1T ASH 2T ASH 3T ASH 6T ASH 10T

N° de série D049731 D049732 D049733 D061786 D062307

Fonction Dispositif de levage de charge

Année de construction : À partir de 2013

Directives CE applicables : Directive relative aux machines 2006/42/CE
Directive relative à la compatibilité électromagnétique 2004/108/CE

Normes européennes harmonisées appliquées :
DIN EN ISO 12100, DIN EN ISO 13857

Normes nationales appliquées et spécifications techniques
DIN EN 1492-1, DIN EN 1492-2, DIN EN 1492-4, DIN 60005, DIN EN 1677-1, DIN EN 1677-2, DIN EN 1677-3, DIN EN 1677-4, DIN EN 1677-5, DIN EN 1677-6, DIN 15428, DIN, EN 10228, 15429, DGVV règles 100-500

Responsable de l'établissement des documents techniques :
SpanSet GmbH & Co KG

Übach-Palenberg
15.07.2013

(Lieu, Date)



Hans-Josef Neunfinger
Directeur



Patrik Schulte
Directeur

 Beste SpanSet-klant, Hartelijk gefeliciteerd met de aankoop SpanSet-jokerhaken. U heeft gekozen voor een kwaliteitsproduct waarvan u bij vakkundig gebruik heel lang zult kunnen genieten. In deze handleiding geven wij u informatie over het veilige en correct gebruik. Wanneer dingen nog niet helemaal duidelijk zijn, neem dan contact op met uw SpanSet-dealer of uw SpanSet-application engineer. Meer informatie over onze hijs-, valbeschermings- en ladingsbeveiligingsproducten en onze services vindt u op onze website: www.spanset.de. Uw SpanSet ondernemingsgroep

 SpanSet jokerhaken zijn bedoeld voor professioneel gebruik. Gebruik de jokerhaken alleen als u deze handleiding volledig gelezen heeft en u de inhoud van deze handleiding ook begrepen heeft. Houd u aan de algemene regels betreffende het tillen¹ van lasten. Bewaar de handleiding goed tijdens de hele gebruiksduur van de jokerhaken en geef deze altijd mee met het product. **Wanneer u zich hieraan niet houdt kan dit leiden tot ongelukken met verwondingen of zelfs tot dodelijke ongelukken.**

 **Let op!** Wanneer u zich niet houdt aan deze belangrijke aanwijzingen kan dit tot een verkeerd gebruik leiden! Dit kan leiden tot zware ongelukken met verwondingen of zelfs tot dodelijke ongelukken.

Let op de symbolen die aanwezig zijn op de uitklapbare pagina, die onder de hierna volgende nummering worden toegelicht:

- 1** Jokerhaken mogen niet boven de nominale draagcapaciteit (WLL) belast worden. Jokerhaken kunnen breken of beschadigd raken.
- 2** Beschadigde, overbelaste of versleten jokerhaken dienen zo snel mogelijk uit bedrijf genomen te worden. De draagcapaciteit kan in dit geval niet meer gegarandeerd worden.
- 3** Jokerhaken mogen niet gebruikt worden voor het transporteren van dieren en/of personen, omdat ze hiervoor constructief niet ontworpen zijn.

¹ zie ook "Informatie en scholing"

- 4 Jokerhaken mogen alleen in de haakbodem lasten dragen. Als de last kantelt, is de belasting niet correct. De haak kan breken en de last kan naar beneden vallen.
- 5 De jokerhaak niet over een rand aanslaan. De jokerhaak raakt beschadigd en de last kan naar beneden vallen.
- 6 Lasthaken mogen niet op het haakpunt belast worden. Een verkeerde belasting kan tot een aanzienlijk verlies van de draagcapaciteit leiden.
- 7 Lasthaken moeten op zo'n manier gebruikt worden dat onbedoeld uithangen uitgesloten is. De lasten kunnen hierdoor naar beneden vallen.
- 8 Metalen beslagdelen (bij. lasthaken) mogen niet gebruikt worden in combinatie met zuren. Dit kan tot aanzienlijk sterkteverlies leiden.
- 9 Verlies de last tijdens het hijsen nooit uit het oog. Pendelende en roterende lasten kunnen gebouwen en machines beschadigen of mensen verwonden en onderdelen kunnen naar beneden vallen.

Inhoudsopgave

- 1 Functiebeschrijving en geldigheidsgebied
- 2 Veiligheidstips en bediening
- 3 Gebruik van jokerhaken
- 4 Controle, onderhoud, reparatie en uitbedrijfname
- 5 Opslag en reiniging
- 6 Informatie en scholing

1 Functiebeschrijving

Jokerhaken worden volgens de voorschriften conform DIN EN 1677-2 vervaardigd en met SpanSet rondstroppen conform DIN EN 1492-2 en hijsbanden conform DIN EN 1492-1 gecombineerd en gebruikt voor het heffen van lasten. De verschillende jokerhaken kunnen gemakkelijk herkend worden aan de kenmerken van de fabrikant en de begeleidende papieren. Het is verboden aanpassingen aan te brengen aan de jokerhaken. Met behulp van jokerhaken kunnen SpanSet rondstroppen en hijsbanden aan bijv. sluitringen, ringschroeven, lastogen en lastdragers aangeslagen worden.

2 Veiligheidstips en bediening

Alleen goede geïnstrueerde personen (bevoegde personen) mogen

lasten aanslaan. Het is verboden jokerhaken te gebruiken voor andere dan de bedoelde toepassingen. Gebruik de jokerhaak uitsluitend in combinatie met SpanSet rondstroppen en hijsbanden met dezelfde draagcapaciteit of hijsmiddelen van textiel met dezelfde specificaties. Lees in elk geval ook de handleiding van deze textiele hijsmiddelen. De handleiding van de hijsbanden en de rondstroppen bevatten belangrijke, aanvullende informatie over het correct en veilig hijsen van lasten. De textiele aanslagmiddelen moeten op het volle vlak van de jokerhaak liggen. Wanneer de textiele hijsmiddelen bekneld zijn, kan de nominale draagcapaciteit niet gegarandeerd worden.

Jokerhaken worden matrijsgesmeed van staal van kwaliteitsklasse 8. Het gebruik van jokerhaken is probleemloos mogelijk bij een temperatuur tussen -40°C en $+200^{\circ}\text{C}$. In combinatie met hijsmiddelen van textiel wordt door de lagere gebruikstemperatuur van de hijsmiddelen van textiel (bv. PES max. 100°C) het gebruiksspectrum beperkt.



Het is verboden zich in de gevarezone op te houden.



Plan voor dat u met het aanslaan, tillen en neerzetten van de last begint de werkzaamheden zeer zorgvuldig. Wanneer de hijswerkzaamheden niet correct uitgevoerd worden, kan dit leiden tot beschadigingen aan de last of tot levensgevaarlijke en gezondheidsbedreigende situaties voor de medewerkers.

3 Gebruik van jokerhaken

3.1 Ingebruikname

Voor het eerste gebruik dient de gebruiker te controleren of deze jokerhaken overeenkomen met de bestelde, of de begeleidende documenten volledig zijn (o.a. conformiteitsverklaring en certificaat van de fabrikant) en of de informatie op de begeleidende documenten overeenkomt de productkenmerken. Voor de ingebruikname is een visuele controle door een bevoegde persoon vereist. Deze controle dient volgens DGUV regels 100-500, kapittel 2.8; voormalig BGR 500, kapittel 2.8 gedocumenteerd te worden. Hiervoor kan bijv. een tabel gemaakt worden of een controlekaart ingevuld en gearhiveerd worden. Het voorzien van de

producten met RFID-tags evenals de elektronische documentatie van de inbedrijfname met bijv. IDXpert® (databank) versnelt en vergemakkelijkt de hierboven beschreven procedure.

3.2 Montage

Jokerhaken mogen uitsluitend gebruikt worden met rondstropen en hijsbanden met een zelfde draagcapaciteit. Er dient hierbij rekening gehouden te worden met de geometrieën van de jokerhaken, de hijsbandsleeves en bijv. de aanslagpunten van de last. (zie 3.3 en 3.4).

 De kleur van de jokerhaken wordt volgens DIN EN 1492 uitgevoerd. Op deze manier wordt het combineren van textiele hijsmiddelen via de identieke kleurmarkering van de draagcapaciteit een stuk gemakkelijker.

Wanneer het hijsmiddel bij de productie onlosmakelijk vastgemaakt is aan de jokerhaak, is montage overbodig **10**.

11 Zo monteert u jokerhaken

1. Druk de veiligheidspal naar binnen en plaats het hijsmiddel (bijv. rondstropen) tot op de haakbodem in de haak
2. Trek het hijsmiddel tot in de haakkop.
3. Verdeel het aanslagmiddel gelijkmatig en zonder vouwen over de gehele binnenbreedte van de haakkop. Een hijsstrop resp. hijsband moet de bandopname zo ver opvullen, dat een zijdelingse verschuiving en zodoende kantelen wordt voorkomen.
4. Nu is de joker vastgemaakt aan het hijsmiddel. U kunt het hijsmiddel met de jokerhaak aan de last aanslaan.

3.3 Keuze **12**

Gewicht, geometrie, toestand van het oppervlak en constructieve kenmerken van de last zijn bepaalde criteria voor de keuze van een hijsmiddel.

 De combinatie de van de Jokerhaak met SpanSet hijsstropen - met dezelfde draagcapaciteit is toegestaan. De haak

met WLL 6t kan ook voor de hijsstropen/hijsbanden met WLL 4t en WLL 5t worden gebruikt. Ook kan de haak met WLL WLL 10t ook voor hijsstropen/hijsbanden met WLL 8t worden gebruikt.

Hijsbanden worden gemaakt met verschillende soorten sleeves. De dikte en de breedte van de hijsbandsleeves zijn bepalend voor mogelijke combinaties met jokerhaken. De hijsband moet volledig in de jokerband liggen, maar mag niet bekneld worden **11**.

3.4 Aanslaan

In de lastrichting uitdraaiende aanslagpunten waarvan de geometrie overeenkomt met de jokerhaak en een perfecte (correcte) lastverdeling en positionering van de jokerhaak mogelijk maken zijn erg handig. Positioneer de jokerhaak op zo'n manier in het hijs hulpmiddel en de last dat de haak tijdens het hijsen niet blootgesteld wordt aan trekbelasting. De haakbodem moet zich vrij kunnen bewegen in het aanslagpunt. De haak gaat in de juiste positie staan en kan de last dragen.

 De jokerhaak 1-3 to kan ook gebruikt worden om rondstropen te verlengen en vast te maken **10**. Met controles is bewezen dat het positioneren van de lus op het zwaartepunt van de haak geen risico vormt.

4 Controle, onderhoud, reparatie en uitbedrijfname

jokerhaken moeten voor elk gebruik op gebreken gecontroleerd worden. Wanneer u gebreken vaststelt, mag u de jokerhaken niet meer gebruiken. Een controle door een bevoegde persoon dient volgens een met de ondernemer afgesproken proefperiode, maar ten minste één keer per jaar uitgevoerd te worden. Afhankelijk van het gebruik en de bedrijfsomstandigheden kunnen frequentere controles vereist zijn. Van de controles dient een verslag gemaakt te worden volgens DGUV regels 100-500. Eventueel aanwezige metalen beslagdelen dienen bovendien ten minste één keer in drie jaar gecontroleerd te worden op scheurvorming. De controle dient volgens de bepalingen van EN 10228 deel 1 (magneetverpulvering – fluxen) of deel 2 (indringingsproef) uitgevoerd te worden. Speciale controles na beschadigingen of bijzondere situaties die de draagcapaciteit kunnen beïnvloeden en na

reparatie door een bevoegd persoon. Een buitengewone controle na schadegevallen of bijzondere voorvallen, die invloed hebben op het draagvermogen, moet door een bevoegde persoon worden uitgevoerd.



De verslaglegging en documentatie van de controles sneller en gemakkelijker maken. Met IDXpert biedt SpanSet hiervoor geschikte software en hardware. Meer informatie vindt u op onze website: www.spanset.de.

De jokerhaak mag niet meer gebruikt worden als u één van de volgende gebreken vastgesteld heeft:

- Schade door inwerking van agressieve stoffen zoals zuren en logen.
- De contactvlakken met het textiele hijsmiddel zijn beschadigd of hebben duidelijke gebruikssporen, zoals bijv. inkevingen.
- Zwaartepunt van de haak of haakkop meer dan 5% van de doorsnede versleten is
- De veiligheidspal is beschadigd, klemt of staat open
- De haak is verbogen of er is corrosie op de haak aanwezig
- De haak heeft scheuren of knelplekken
- De haak vertoont sporen van te sterke hitte-inwerking

Reparaties mogen uitsluitend uitgevoerd worden door de fabrikant of een door hem aangewezen persoon. Bij de jokerhaak zijn alleen reparaties van de veiligheidspal mogelijk. Als jokerhaken niet meer gerepareerd kunnen worden, kunnen de metalen beslagdelen nog gerecycled worden. Jokerhaken die vervuild zijn met olie en/of chemicaliën dienen als chemisch afval behandeld te worden.

5 Opslag en reiniging

Berg de jokerhaken op in een droge en goed geventileerde ruimte zonder chemicaliën. Vervuilde jokerhaken schoonmaken en het mechaniek van de veiligheidspal een beetje smeren. Voor de reiniging kunnen in de handel verkrijgbare koude reinigingsmiddelen (zonder kaliumhydroxide en/of glycoether) gebruikt worden. Methodes zoals afbranden of andere procedures die waterstofverbrossing, materiaalafname (zoals zandstralen) of scheurvorming veroorzaken, zijn niet toegestaan.

6 Informatie en scholing

SpanSet jokerhaken voldoen volledig aan de bepalingen van DGUV regels 100-500, 1492-2, de EG-Richtlijn 2006/42EG betreffende machines en aan DIN EN 1977. Wij wijzen erop dat de vermelde normen en voorschriften als voorbeeld bedoeld zijn. Houd er wel rekening mee dat in bepaalde sectoren en voor specifieke toepassingen bijzondere veiligheidsregels kunnen gelden waaraan u zich absoluut dient te houden. Houd u aan de plaatselijk arbo-voorschriften voor het gebruik van hijs hulpmiddelen van textiel, bijv. de regels van de beroepsorganisatie in Duitsland. Voor meer informatie over en adressen waar u documentatie over regelgeving kunt aankopen, kunt u het beste contact opnemen met uw SpanSet-dealer of direct met SpanSet.

Woordenlijst:



Taalkenmerk: Nederlands



Lees deze handleiding goed door en houd u aan de waarschuwingen en de veiligheidvoorschriften.



Let op: Extra voorzichtigheid en aandacht gewenst!



Verboden!



Informatie: Aanwijzingen voor gebruik.



Maak gebruik van de SpanSet-opleidingen en cursussen om uw medewerkers op te leiden en bij te scholen. In het veiligheidstrainingscentrum bieden wij regelmatig seminars aan op het gebied van hijs-, ladingsbeveiligings- en valbeschermingstechnieken. Natuurlijk bieden wij ook scholingen ter plekke aan. Informeer naar de mogelijkheden of kijk op de seminarpagina van onze website: www.spanset-seminare.de. Maak gebruik van de knowhow van de SpanSet-experts bij het uitwerken en vormgeven van rapporten, risicobeoordelingen, risicoanalyse en handleidingen. Meer informatie over onze services vindt u op onze website.



Het certificaat van de fabrikant volgens DIN EN 1492-1 en DIN EN 1492-2 is onderdeel van deze gebruiksaanwijzing. De van toepassingen zijnde tekstgedeeltes zijn grijs gemarkeerd.

EG-conformiteitsverklaring

volgens bijlage II deel A van de Richtlijn 2006/42/EG betreffende machines
SpanSet GmbH & Co. KG • Jülicher Straße 49-51 • D - 52531 Übach-Palenberg

Hierbij verklaren wij dat de hierna genoemde jokerhaken ontworpen en geproduceerd is volgens de bepalingen in de bovenvermelde EG-richtlijn. Bovendien voldoet de jokerhaken in de door ons in het handelsverkeer gebrachte uitvoering aan de wezenlijke eisen betreffende veiligheid en gezondheid van de genoemde richtlijn. Wanneer aan de jokerhaken aanpassingen gedaan worden waarvoor wij geen goedkeuring hebben gegeven, verliest deze verklaring zijn geldigheid. De jokerhaken mag alleen voor de in de handleiding genoemde doelen gebruikt worden.

Naam van de machine: jokerhaken

Type: ASH 1T ASH 2T ASH 3T ASH 6T ASH 10T

Sr. nr.: D049731 D049732 D049733 D061786 D062307

Functie: Hijsmiddel

Bouwjaar: Vanaf 2013

Van toepassing zijnde EG-richtlijnen: Machinerichtlijn 2006/42/EC, Elektromagnetische compatibiliteit 2004/108/EC

Toegepaste, geharmoniseerde, Europese normen:

DIN EN ISO 12100, DIN EN ISO 13857

Toegepaste nationale normen en technische specificaties

DIN EN 1492-1, DIN EN 1492-2, DIN EN 1492-4, DIN 60005, DIN EN 1677-1, DIN EN 1677-2, DIN EN 1677-3, DIN EN 1677-4, DIN EN 1677-5, DIN EN 1677-6, DIN 15428, DIN, EN 10228, 15429, DGUV regels 100-500

Gevolmachtigde voor de samenstelling van de technische documenten

SpanSet GmbH & Co KG

Übach-Palenberg
15.07.2013

Hans-Josef Neunfinger
Bedrijfsleider

Patrik Schulte
Bedrijfsleider

(Plaats, datum)

 Egregio cliente SpanSet, ci congratuliamo con lei per l'acquisto dei ganci Joker SpanSet. Ha optato per un prodotto di qualità che, se usato appropriatamente, le garantisce una lunga durata. Queste istruzioni per l'uso forniscono informazioni sull'impiego corretto e sicuro. Per ulteriori avvertenze, si rivolga ai suoi rivenditori specializzati o ai tecnici applicativi SpanSet. Maggiori informazioni riguardo ai nostri dispositivi di sollevamento, anticaduta e imbracatura come anche sui nostri servizi sono disponibili al sito www.spanset.it. Il suo gruppo di imprese SpanSet

 I ganci Joker SpanSet sono concepiti per l'impiego industriale. Utilizzare i ganci Joker solo dopo aver letto completamente e compreso queste istruzioni per l'uso! Fare inoltre attenzione alle regole¹ generali per il sollevamenti di carichi. Le istruzioni per l'uso devono essere conservate durante tutto il periodo di utilizzo e vanno consegnate unitamente al prodotto. **L'inosservanza può causare incidenti gravi, lesioni o morte!**

 **Pericolo!** L'inosservanza di queste avvertenze particolarmente importanti può portare ad un uso scorretto! Sono infatti possibili incidenti gravi, lesioni o morte.

Si prega di fare attenzione ai simboli presenti sul lato pieghevole; tali simboli vengono spiegati mediante la numerazione seguente:

- 1** I ganci Joker non possono essere caricati oltre la loro portata massima consentita (WLL). I ganci Joker potrebbero rompersi oppure danneggiarsi!
- 2** Ganci Joker danneggiati, sovraccarichi oppure chiusi devono essere messi immediatamente fuori servizio. La portata non è più garantita.
- 3** I ganci Joker possono essere utilizzati per il trasporto di persone o animali, poiché non sono stati progettati per tale impiego!
- 4** I ganci Joker devono essere impiegato solo alla base del gancio. Lo spostamento può rappresentare uno sbilanciamento di carico. Il gancio può rompersi lasciando cadere il carico.

¹ Vedere anche „Informazioni utili e formazione“

- 5** Non posizionare il gancio Joker su uno spigolo vivo poiché potrebbe danneggiarsi e lasciar cadere il carico.
- 6** I ganci del carico non devono essere caricati sulla punta. Un carico sbilanciato causa perdite di tenuta considerevoli.
- 7** I ganci del carico devono essere utilizzati solo in modo che non possa sganciarsi inavvertitamente. Il carico potrebbe cadere.
- 8** terminali metallici (ad es. i ganci dei carichi) non devono essere impiegati con acidi poiché ciò causerebbe considerevoli perdite di tenuta.
- 9** Durante il sollevamento, non si deve perdere il controllo dei carichi. Carichi che oscillano o ruotano possono danneggiare edifici e macchine, ferire persone e alcuni componenti possono cadere.

Sommario

- 1 Descrizione del funzionamento e campo di applicazione
- 2 Avvertenze di sicurezza e impiego
- 3 Funzionamento di ganci Joker
- 4 Controllo, manutenzione, riparazione e messa fuori servizio
- 5 Conservazione e pulizia
- 6 Informazioni utili e formazione

1 Descrizione del funzionamento

Ganci Joker vengono prodotti secondo DIN EN 1677-2 ed abbinati a SpanSet fasce rotonde secondo DIN EN 1492-2 ed imbracature secondo DIN EN 1492-1 ed utilizzati per il sollevamento di carichi. I diversi ganci Joker devono essere identificati in modo univoco mediante il loro contrassegno del costruttore e la loro documentazione di accompagnamento. Qualsiasi modifica ai ganci Joker è vietata. Con l'aiuto dei ganci Joker, le funi ad anello continuo SpanSet ed i nastri di sollevamento possono essere agganciati, ad esempio, ad occhielli, anelli di sospensione, grilli e golfari.

2 Avvertenze di sicurezza e impiego

Solo persone istruite (persona qualificata) possono ancorare i carichi. È vietato utilizzare i ganci Joker per scopi diversi dalla destinazione d'uso. Utilizzare i ganci Joker solo in combinazione con funi ad anello continuo e nastri di sollevamento SpanSet con stessa capacità di portata oppure

dispositivi di imbracatura con stesse specifiche.

Leggere assolutamente anche le istruzioni d'uso dei dispositivi di imbracatura tessili. Le istruzioni per l'uso dei nastri di sollevamento e delle funi ad anello continuo contengono importanti informazioni aggiuntive, indispensabili per una procedura di sollevamento sicura.

Il dispositivo di imbracatura tessile deve aderire in tutta la sua superficie al gancio Joker e non deve essere schiacciato, poiché solo in questo modo la sua portata nominale è garantita. I ganci Joker vengono stampati da acciaio della classe 8. L'utilizzo di ganci Joker non è pensabile a temperature tra - 40°C e + 200 °C. In combinazione con sistemi di sollevamento tessili, la scarsa temperatura d'impiego del sistema di sollevamento tessile (ad es. PES max. 100 C°) limita anche la gamma degli impieghi possibili.



Vietato sostare nella zona di pericolo!



La procedura di imbracatura, sollevamento e deposito del carico deve essere pianificata accuratamente prima dell'inizio della procedura di sollevamento stessa. Un'imbracatura effettuata senza riflettere implica un possibile danno al carico oppure mette in pericolo la vita e la salute dei collaboratori!

3 Funzionamento di ganci Joker

3.1 Messa in funzione

Prima del primo utilizzo, l'operatore verifica che i ganci Joker a disposizione siano quelli ordinati, che la documentazione di accompagnamento sia completa (tra cui la dichiarazione di conformità e il certificato del costruttore) e che le indicazioni nella documentazione di accompagnamento corrispondano al codice di identificazione del prodotto. Nell'ambito della messa in funzione, deve essere eseguito un controllo visivo da parte della persona qualificata; tale controllo va documentato ai sensi di DGUV regole 100-500, capitolo 2.8; ex BGR 500, capitolo 2.8. A tal proposito può ad esempio essere creata una tabella, oppure si può compilare una scheda di controllo. La dotazione dei prodotti con tag RFID e la documentazione elettronica della messa in funzione, ad esempio con IDXpert® (banca dati), accelera e semplifica la routine sopra descritta.

3.2 Montaggio

I ganci Joker devono essere abbinati a funi ad anello continuo e nastri di sollevamento con stessa capacità di portata. Le geometrie dei ganci Joker, dei capi dei nastri di sollevamento e, ad esempio, dei punti di ancoraggio sul carico devono essere quindi tenuti in considerazione (cfr. 3.3 e 3.4).



Il colore dei ganci Joker viene eseguito analogamente a DIN EN 1492, di modo che la combinazione del dispositivo di imbracatura tessile venga semplificata grazie alla stessa identificazione colorata della portata.

Se il costruttore ha già dotato il dispositivo di imbracatura con ganci Joker, non c'è più bisogno di montarli **10**!

11 Montaggio dei ganci Joker

1. Premere l'arpione di sicurezza verso l'interno e introdurre il dispositivo di imbracatura (ad es. fune tonda ad anello) fino alla base del gancio.
2. Tirare il dispositivo di imbracatura fino alla testa del gancio.
3. Distribuire in modo uniforme i sistemi di attacco, senza pieghe e sull'intera larghezza interna della testa del gancio. Le brache ad anello e/o la cinghia di sollevamento dovrebbero occupare completamente l'alloggiamento del nastro, tanto da evitare uno spostamento laterale e dunque una possibile angolazione.
4. Adesso il gancio Joker è montato sul dispositivo di imbracatura. Ora è possibile agganciare il dispositivo con il gancio Joker al carico

3.3 Selezione **12**

Peso, geometria, natura della superficie e le particolarità costruttive del carico sono i criteri determinanti per la scelta del dispositivo di imbracatura.



È ammessa la combinazione del gancio Joker con brache ad anello SpanSet, se questi presentano la stessa capacità di carico nominale. Il gancio con limite di carico operativo pari a 6t può essere utilizzato anche per brache ad anello/cinghie di sollevamento con una capacità di 4t e 5t. Allo stesso modo il gancio con limite di carico operativo pari a 10t è utilizzabile anche per brache ad anello/cinghie di sollevamento di capacità 8t.

I nastri di sollevamento vengono approntati con cappi di diversa costruzione. Per questo motivo, spessore e larghezza del cappio del nastro di sollevamento sono decisivi per una possibile combinazione con il gancio Joker. Il nastro di sollevamento deve aderire completamente al gancio Joker, ma non deve essere schiacciato **11**.

3.4 Imbracatura

Sono utili i punti di ancoraggio allargati in direzione del carico, la cui geometria armonizza con il gancio Joker e consente una ripartizione del carico ottimale (giusta) e un orientamento del gancio Joker. Posizionare i ganci Joker sul dispositivo di imbracatura e sul carico in modo che, durante la procedura di sollevamento, non siano soggetti a carico trasversale. Nel punto di ancoraggio, la base del gancio deve potersi muovere liberamente. Il gancio può così orientarsi e sollevare il carico.

 Il gancio Joker 1-3 to può anche essere utilizzato per prolungare e collegare funi ad anello continuo **10**. Con prove è stato dimostrato che il posizionamento della fascia al centro della gravità del gancio non crea nessun rischio.

4 Controllo, manutenzione, riparazione e messa fuori servizio

I ganci Joker devono essere controllate prima dell'utilizzo per determinare la presenza di difetti. Qualora se ne rintraccino, i ganci Joker devono essere smontati. La verifica da parte di un esperto (persona qualificata) deve essere eseguita in conformità al termine di controllo stabilito dall'imprenditore, ma in ogni caso almeno una volta all'anno. Secondo le condizioni d'impiego e le caratteristiche aziendali, possono rendersi necessari altri controlli intermedi da parte di un esperto. I controlli devono essere documentati secondo DGUV regole 100-500. I terminali metallici eventualmente presenti devono essere quindi controllati almeno una volta ogni 3 anni ed essere sottoposti alla verifica della presenza di fessure. Il controllo deve essere effettuato in conformità con EN 10228 parte 1 (ispezione per particelle metalliche - „Fluxen“) oppure parte 2 (controllo macroscopico). Una persona qualificata deve eseguire controlli straordinari dopo incidenti o eventi particolari che potrebbero influenzare la portata, e dopo la messa in funzione. La persona qualificata deve

svolgere verifiche straordinarie dopo eventi dannosi oppure avvenimenti particolari che influiscono sulla capacità di portata.

 Accelerare e semplificare la documentazione dei controlli dei dispositivi di imbracatura. Con IDXpert® SpanSet offre software e hardware adeguati. Maggiori informazioni sono disponibili alla nostra homepage: www.spanset.de.

Il gancio Joker non deve essere utilizzato se si determina uno dei seguenti danni:

- Danni causati da sostanze più aggressive tra cui ad esempio acidi e alcali
- Le superfici a contatto con il dispositivo di imbracatura è danneggiato oppure presentano tracce dell'utilizzo, come ad esempio delle fenditure
- La testa del gancio è chiuso per più del 5% del taglio trasversale
- Il dispositivo di chiusura dell'imbocco è inceppato oppure rimane aperto
- Il gancio è piegato oppure corrosivo
- Sono presenti fessure oppure punti piegati
- Il gancio mostra i segni di una forte azione del caldo

Le riparazioni devono essere eseguite solo dal costruttore oppure da una persona da questo incaricata. Per ganci Joker, le riparazioni sono limitate ai dispositivi di chiusura dell'imbocco. Se i ganci Joker non possono più essere riparati, il terminale metallico deve essere avviato al riciclo di materiali. I ganci Joker sporchi di oli e o sostanze chimiche devono essere riciclati come rifiuti speciali.

5 Conservazione e igiene

Conservare i ganci Joker in luoghi asciutti e aerati e lontani da influenze chimici. Pulire i ganci Joker sporchi e lubrificare leggermente gli ingranaggi del dispositivo di chiusura dell'imbocco. Per la pulizia possono essere utilizzati gli anticalcare presenti sul mercato (senza idrossido di potassio e/o etere glicolico). Non sono consentiti metodi, tra cui il decapaggio, che causano fragilizzazione da idrogeno, rimozione di materiale (da es. sabbiatura) oppure formazione di fessure, non sono consentite.

6 Informazioni utili e formazione

I ganci Joker SpanSet soddisfano completamente i requisiti della DGUV regole 100-500, 1492-2, della direttiva macchine CE 2006/42/CE come anche della norma DIN EN 1677. Nota bene: le norme e le disposizioni elencate sono solo degli esempi. Fare attenzione poiché per determinati settori e campi d'applicazione possono valere determinate regole sulla sicurezza che vanno assolutamente osservate. Osservare le disposizioni in materia di sicurezza del lavoro regionali durante l'impiego di dispositivi di imbracatura tessili, come ad esempio i regolamenti delle associazioni professionali tedesche. Ulteriori informazioni e fonti di riferimento di norme e direttive sono disponibili presso il vostro rivenditore specializzato SpanSet oppure direttamente presso SpanSet.

Glossario:



Denominazione lingua: Italiano



Leggere le istruzioni per l'uso e osservare avvisi e avvertenze sulla sicurezza.



Attenzione: particolare cautela e attenzione!



Vietato!



Informazioni: avvisi riguardanti l'impiego.



Utilizzi i corsi di formazione SpanSet e i seminari per l'istruzione e il perfezionamento dei suoi collaboratori. Nel centro di formazione sulla sicurezza mettiamo regolarmente a disposizione seminari riguardanti tecnica di imbracatura, di carico sicuro e di massima sicurezza. Ovviamente, organizziamo anche corsi di formazione presso la sua sede. Chiedete maggiori informazioni oppure visitate la pagina internet dei nostri seminari.: www.spanset-seminare.de. Sfruttate il Know-how degli specialisti SpanSet per l'elaborazione e la realizzazione di una perizia, della valutazione dei rischi, dell'analisi dei rischi e delle istruzioni per l'uso. Trovate ulteriori informazioni riguardanti i nostri servizi sulla nostra homepage.



Il certificato del costruttore secondo DIN EN 1492-1 e DIN EN 1492-2 è parte integrante di queste istruzioni per l'uso. I passaggi del testo importanti sono evidenziati in grigio.

Dichiarazione di conformità CE

A ai sensi dell'Allegato II, parte A della Direttiva macchine CE 2006/42/CE
SpanSet GmbH & Co. KG • Jülicher Straße 49-51 • D - 52531 Übach-Palenberg

Con la presente dichiariamo che il dispositivo ganci Joker, di seguito descritto in base alla sua progettazione e tipo e nella versione da noi messa in commercio, rispetta i requisiti essenziali di sicurezza e sanitari che lo concernono, previsti dalla Direttiva Macchine CE. In caso di modifica apportata a ganci Joker senza nostra autorizzazione, la presente dichiarazione perde la propria validità. Il dispositivo ganci Joker può essere impiegato esclusivamente per gli scopi descritti nelle Istruzioni per l'uso.

Denominazione dispositivo: Ganci Joker

Modello: ASH 1T ASH 2T ASH 3T ASH 6T ASH 10T

Numeri serie: D049731 D049732 D049733 D061786 D062307

Funzione: Dispositivo di sollevamento carichi

Anno di costruzione: dal 2013

Direttive CE applicabili:

Direttiva macchine 2006/42/EC, Compatibilità elettromagnetica RL 2004/108/EC

Norme europee armonizzate utilizzate:

DIN EN ISO 12100, DIN EN ISO 13857

Norme nazionali utilizzati e specifiche tecniche:

DIN EN 1492-1, DIN EN 1492-2, DIN EN 1492-4, DIN 60005, DIN EN 1677-1, DIN EN 1677-2, DIN EN 1677-3, DIN EN 1677-4, DIN EN 1677-5, DIN EN 1677-6, DIN 15428, DIN, EN 10228, 15429, DGUV regole 100-500

Incaricato alla raccolta della documentazione tecnica:

SpanSet GmbH & Co KG

Übach-Palenberg
15.07.2013

(Luogo, data)

Hans-Josef Neunfinger
Dirigente

Patrik Schulte
Dirigente

 Estimados clientes de SpanSet: Les felicitamos por la compra de los ganchos Joker de SpanSet. Se ha decidido por un producto de calidad que utilizado conforme a su uso prescrito, le garantiza una larga vida útil. Estas instrucciones de uso le informan del uso correcto y seguro del producto. Si necesita más indicaciones, pregúntele a su distribuidor SpanSet o al técnico de aplicación de SpanSet. Puede encontrar más información sobre nuestros productos de tecnología de elevación, de seguridad anticaídas y de fijación de cargas así como sobre nuestros servicios en www.spanset.de Su grupo corporativo SpanSet.

 Los ganchos Joker Spanset han sido concebidas para fines comerciales. ¡No utilice los ganchos Joker hasta que no se haya leído completamente y haya entendido las instrucciones de uso! Tenga también en cuenta las reglas generales¹ de elevación de cargas. Hay que guardar el manual de instrucciones durante todo el periodo en el que se use el producto y debe entregarse con él. **¡El incumplimiento puede provocar accidentes graves con lesiones o incluso la muerte!**

 **¡Peligro!** ¡El incumplimiento de estas indicaciones especialmente importantes, puede conllevar un manejo erróneo! Se pueden producir accidentes graves con lesiones o incluso la muerte.

Le rogamos preste atención a los símbolos del lado plegable, que se explican debajo de la siguiente numeración:

- 1** Los ganchos Joker no deben cargarse con la capacidad de carga nominal (WLL). ¡Los ganchos Joker pueden rasgarse o dañarse!
- 2** Los ganchos Joker dañados, sobrecargados o desgastados tienen que retirarse inmediatamente del servicio. La capacidad de carga ya no puede garantizarse.
- 3** ¡Los ganchos Joker no se pueden emplear para transportar personas y/o animales ya que no han sido diseñados para ello!
- 4** Los ganchos Joker solo se pueden llevar de la base del gancho. Un

1 Véase también „Conocimientos y formación“

canto significa una carga errónea. El gancho se puede romper y la carga podría caer.

- 5** No ajuste el gancho Joker por encima de un canto. El gancho Joker resulta dañado y la carga puede caer.
- 6** Los ganchos de elevación no se deben sobrecargar sobre los extremos. La carga incorrecta conlleva pérdidas en la capacidad de carga considerables.
- 7** Los ganchos de elevación solo pueden emplearse de forma que se evite el desenganche no vigilado. La carga podría caer.
- 8** Las piezas metálicas (por ej., ganchos de elevación) no pueden utilizarse con ácidos. La consecuencia son las pérdidas de firmeza considerables.
- 9** No puede perderse el control de la carga cuando se esté elevando. Las cargas colgantes y rotatorias pueden producir daños en edificios, máquinas y personas. Pueden desprenderse los componentes o piezas.

Índice

- 1 Descripción funcional y ámbito de aplicación
- 2 Indicaciones de seguridad y manejo
- 3 Funcionamiento de los ganchos Joker
- 4 Comprobación, cuidado, reparación y puesta fuera de servicio
- 5 Almacenamiento y limpieza
- 6 Conocimientos y formación

1 Descripción funcional

Los ganchos joker se elaboran según las disposiciones conforme a la norma DIN EN 1677-2, se combinan con las correas portadoras redondas SpanSet conforme a la norma DIN EN 1492-2 y con las cintas de elevación conforme a la norma DIN EN 1492-1 y se utilizan para elevar cargas. Los distintos ganchos Joker se pueden identificar claramente gracias a la etiqueta cosida y la documentación adjunta. Están prohibidas las modificaciones en los ganchos Joker.

Mediante los ganchos Joker, las eslingas y eslingas redondas se pueden ajustar a por ej., cáncamos, pernos de ojo, grilletes y anillos de elevación.

2 Indicaciones de seguridad y manejo

¡Solo el personal instruido (persona capacitada) puede fijar las cargas! Está prohibido utilizar los ganchos Joker para otro uso distinto al reglamentario. Utilice los ganchos Joker exclusivamente con las eslingas y eslingas redondas de SpanSet que tengan la misma capacidad de carga o eslingas textiles con las mismas especificaciones. Lea incondicionalmente las instrucciones de uso de las eslingas textiles. El manual de instrucciones de las eslingas y eslingas redondas contiene información importante que es imprescindible para la seguridad del proceso de elevación. La eslinga textil debe colocarse con toda su superficie a los ganchos Joker y no se puede aplastar/estrujar ya que de lo contrario, no puede garantizarse la capacidad de carga nominal de la eslinga. Los ganchos Joker se forjan con troquel con acero de grado de calidad 8. Los ganchos Joker solo se pueden utilizar a una temperatura de entre - 40°C hasta + 200 °C. En combinación con medios de sujeción textiles, la temperatura de servicio inferior de los medios de sujeción textiles (p. ej. PES máx. 100 °C) limita la gama de servicio.



¡La estancia en la zona de peligro está prohibida!



Planifique cuidadosamente la sujeción, elevación y colocación de la carga antes del comienzo del proceso de elevación propiamente dicho. ¡Quien sujeta la carga de forma no premeditada, corre el riesgo de dañar la carga o amenazar la vida y la salud de los empleados!

3 Funcionamiento de los ganchos Joker

3.1 Puesta en funcionamiento

Antes de ser usado, el usuario tiene que comprobar que los ganchos Joker se corresponden con el pedido, que la documentación adjunta es íntegra (entre otros, la declaración de conformidad y el certificado de fabricación) así como la conformidad de los datos en la documentación adjunta con la identificación del producto. En el contexto de una puesta en servicio, una persona capacitada tiene que realizar un control de seguridad y documentarlo conforme a DGUV reglas 100-500, capítulo 2.8; ex BGR 500, capítulo 2.8. A este respecto, se puede elaborar una

tabla o puede rellenarse una tarjeta de control y depositarse. El equipamiento de los productos provisto de etiquetas RFID y la documentación electrónica de la puesta en servicio, por ejemplo con IDXpert® (base de datos) acelera y facilita la rutina anteriormente mencionada.

3.2 Montaje

Los ganchos Joker solo se pueden combinar con eslingas y eslingas redondas con la misma capacidad de carga. La geometría de los ganchos Joker, el pasador de la eslinga y por ej., los puntos de enganche a la carga tienen que tenerse en cuenta (véase 3.3 y 3.4).

 El color del gancho Joker se aplica análogamente a la DIN EN 1492 para facilitar la identificación de la eslinga textil con la identificación del mismo color y tipo para la capacidad de carga.

¡En caso de que el gancho Joker venga ya unido de fábrica correctamente a la eslinga, no es necesario su montaje !

Así se montan los ganchos Joker

1. Presione el cierre de seguridad hacia dentro e introduzca la eslinga (por ej. la eslinga redonda) hasta la base del gancho.
2. Introduzca la eslinga hasta la base del gancho.
3. Distribuya los medios de sujeción uniformemente y sin arrugas sobre el ancho interior completo del cabezal de gancho. La eslinga redonda o la cinta de izado deberá soportar la cinta de tal manera que se evite el desplazamiento lateral y, por tanto, la inclinación lateral.
4. Ahora está el Joker montado en la eslinga. Ahora puede enganchar la eslinga con el gancho Joker a la carga.

3.3 Selección

El peso, la geometría, el acabado superficial y las particularidades constructivas de la carga son los criterios determinantes para la elección del medio de sujeción.

 En la combinación de gancho Joker con eslingas redondas SpanSet, ambos elementos deben poseer la misma capacidad

de carga nominal. El gancho con WLL 6t también se puede usar para las eslingas redondas/cintas de izado con WLL 4t y WLL 5t. Del mismo modo, se empleará el gancho con WLL 10t también para eslingas redondas/cintas de izado con WLL 8t.

Las eslingas se confeccionan con pasadores distintos. Por lo tanto, el grosor y ancho de los pasadores de eslinga son decisivos para una posible combinación con ganchos Joker. La eslinga tiene que colocarse extendida sobre el gancho Joker sin que se vea aplastada **11**

3.4 Enganche/sujeción

Los puntos de sujeción torneados/cerrados, cuya geometría está armonizada con la de los ganchos Joker, son útiles para la dirección de la carga y permiten la distribución óptima (correcta) de la carga así como el direccionamiento del gancho Joker. Coloque el gancho Joker de tal forma sobre el dispositivo de eslinga y la carga que no esté sometido a carga de tracción durante la elevación. La base del gancho tiene que poder moverse en el punto de enganche. El gancho se puede alinear y la carga se puede recoger.

 El gancho Joker 1-3 to también se puede utilizar a modo de extensión o unión de eslingas redondas **10**. Los ensayos han demostrado que la colocación de las correas en la base del gancho no supone ningún riesgo.

4 Comprobación, cuidado, reparación y puesta fuera de servicio

Antes de cada uso, hay que comprobar que los ganchos Joker no estén defectuosas. Descarte los ganchos Joker que presenten defectos. Una persona capacitada debe llevar a cabo un examen antes de que se cumpla el plazo establecido por el empresario, como mínimo una vez al año. Es posible que más exámenes sean necesarios de acuerdo con las condiciones de uso y la organización productiva. Los exámenes hay que documentarlos según DGUV reglas 100-500. Como mínimo una vez cada 3 años, las piezas metálicas existentes tienen que pasar un examen de fisuras. El examen tiene que realizarse en conformidad con EN 10228 Parte 1 (control magnetoscópico) o Parte 2 („control de penetración“). Controles extraordinarios tras siniestros o situaciones especiales que

puedan influir en la capacidad de carga y después del mantenimiento por una persona capacitada. Una persona capacitada debe efectuar una prueba especial para detectar daños o acontecimientos particulares que influyan en la capacidad de carga.

 Acelere y facilite la documentación de los controles de los accesorios de sujeción. SpanSet le ofrece el software y hardware adecuado con IDXpert®. Puede encontrar más información en nuestra página web: www.spanset.de.

El gancho Joker no debe utilizarse más en caso de que detecte uno de los defectos siguientes:

- Daños por el efecto de sustancias agresivas como por ejemplo, ácidos o residuos alcalinos.
- Las superficies de contacto con la eslinga textil están dañadas o presentan signos de uso, como por ej., curvaturas.
- La cabeza del gancho desgastado más del 5% de la sección
- Si el cierre de seguridad está dañado, se atasca o permanece abierto.
- Si el gancho está doblado o corroído.
- Hay zonas rasgadas o aplastadas.
- El gancho muestra signos de efectos del calor muy grandes.

Las labores de reparación solo las puede llevar a cabo el fabricante o una persona designada por él. Se limitan al cierre de seguridad para los ganchos Joker. Si los ganchos Joker no se pueden reparar, los componentes metálicos tienen que reciclarse. Los ganchos Joker que presenten impurezas de aceites y/o productos químicos hay que eliminarlos como residuos tóxicos.

5 Almacenamiento y limpieza

Almacene los ganchos Joker en salas secas y bien ventiladas, libres de la influencia de productos químicos. Limpie los ganchos Joker sucios y engrase el mecanismo del cierre de seguridad. Para la limpieza se pueden emplear limpiadores en frío comerciales (sin hidróxido potásico y/o glicoéter). Están prohibidos todos los métodos como fundir u otros que impliquen fragilización por hidrógeno, fresado de material

(por ej., chorreado con arena) o agrietamiento.

6 Conocimientos y formación

Los ganchos Joker de SpanSet satisfacen completamente los requisitos del DGUV reglas 100-500 1492-2 de la Directiva 2006/42/CE relativa a las máquinas así como al DIN EN 1677. Le avisamos de que las normas y disposiciones aquí citadas son a modo de ejemplo. Le rogamos que tenga en cuenta los reglamentos de seguridad especiales para cada rama y ámbito de aplicación ya que tienen que cumplirse incondicionalmente. Siga los reglamentos de protección laboral locales a la hora de usar accesorios de sujeción con textiles, como por ejemplo, las reglas de las asociaciones profesionales en Alemania. Para más información y fuentes de suministro de las disposiciones normativas, póngase en contacto con su distribuidor de SpanSet o directamente con SpanSet.

Glosario:

 Identificación del idioma

 Le rogamos lea las instrucciones de uso y siga las advertencias e indicaciones de seguridad.

 Atención: ¡Cuidado y atención especial!

 ¡Prohibido!

 Información: Advertencias de manejo.

 Utilice la formación e instrucción de SpanSet para formar y perfeccionar la formación de sus empleados. En centros de formación para la seguridad, ofrecemos con regularidad seminarios sobre los campos Ingeniería de la alta seguridad, seguridad en cargas y en elevación. Por supuesto, también le formamos in situ. Infórmese o visite nuestras páginas de seminarios en Internet: www.spanset-seminare.de.

Utilice el conocimiento de los especialistas de SpanSet para la elaboración y presentación de informes, evaluación de riesgos, análisis de

peligros y manuales de instrucciones. En nuestra página web puede encontrar más información sobre los servicios que ofrecemos.



El certificado de fabricación conforme a DIN EN 1492-1 y DIN EN 1492-2 forma parte de estas instrucciones de utilización.

Los fragmentos textuales relevantes se han establecido en gris.

Declaración CE de conformidad

conforme al anexo II, parte A de la Directiva CE 2006/42/CE sobre máquinas
SpanSet GmbH & Co. KG • Jülicher Straße 49-51 • D - 52531 Übach-Palenberg

Por la presente, declaramos que el producto gancho Joker citado a continuación ha sido concebido y diseñado y se distribuye cumpliendo con todos los requisitos esenciales de salud y seguridad de la Directiva CE sobre máquinas. Esta declaración pierde su validez si gancho Joker se modifica sin ser acordado con nosotros. gancho Joker solo se puede utilizar para los fines descritos en el manual de instrucciones.

Identificación de la máquina: Gancho Joker

Tipo: ASH 1T ASH 2T ASH 3T ASH 6T ASH 10T

Nº de serie: D049731 D049732 D049733 D061786 D062307

Función: accesorio de elevación

Año de fabricación: a partir de 2013

Directivas CE correspondientes: Directiva 2006/42/CE sobre máquinas,
Directiva de compatibilidad electromagnética 2004/108/CE

Normas europeas armonizadas aplicadas:

DIN EN ISO 12100, DIN EN ISO 13857

Normas nacionales aplicadas y especificaciones técnicas

DIN EN 1492-1, DIN EN 1492-2, DIN EN 1492-4, DIN 60005, DIN EN 1677-1, DIN EN 1677-2, DIN EN 1677-3, DIN EN 1677-4, DIN EN 1677-5, DIN EN 1677-6, DIN 15428, DIN, EN 10228, 15429, DGUV reglas 100-500

Autorizado para la elaboración de la documentación técnica:

SpanSet GmbH & Co KG (Representante CE)

Übach-Palenberg
15.07.2013

(lugar, fecha)

Hans-Josef Neunfinger
Gerente

Patrik Schulte
Gerente

49

Letzte Seitenzahl
SEITE NICHT LÖSCHEN