

SpanSet®

**Spanhoist II
User Instructions**

**Height Safety
Lifting
Load Control
Safety Management**



CONFINED SPACE



TRAINING REQUIRED

LIFTING & LOWERING EQUIPMENT
EN 12278
EN 567



General Information



WARNING

Use of this equipment is inherently dangerous, and prior to use you must:

- Read and understand all instructions and limitations for use.
- Undertake specific training for the correct use of the product.
- Become familiar with use of the product prior to activities at height.
- Understand and accept the risk involved in use of the product.
- Perform all necessary pre-use checks.
- Ensure that the designated work area has adequate supporting structural attachments.
- **ONLY** use equipment relevant to EC Directive 89/686/EEC in conjunction with this piece of equipment and check usage instructions to ensure compatibility.



FAILURE TO ADHERE TO THE PRODUCT USER INSTRUCTIONS MAY RESULT IN SERIOUS INJURY OR DEATH.



Identification of Components
Hoist Assembly

- A - CONNECTOR KARABINERS
- B - LOCKING/RELEASE PULLEY
- C - RELEASE CORD
- D - LOCKING PULLEY

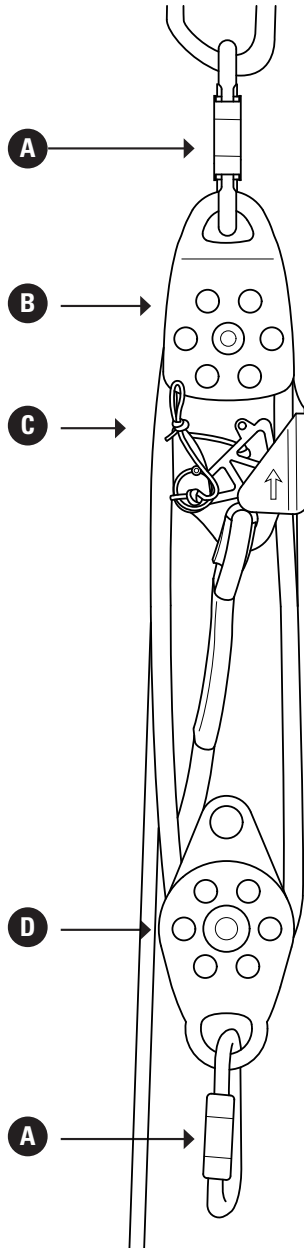



Identification of Components Lifting Lanyard

- E - HANDLE ASCENDER
- F - LIFTING LANYARD CONNECTORS
- G - LIFTING LANYARD - USER
- H - LIFTING LANYARD - FOOT LOOP
- I - LIFTING LANYARD - USER CONNECTOR

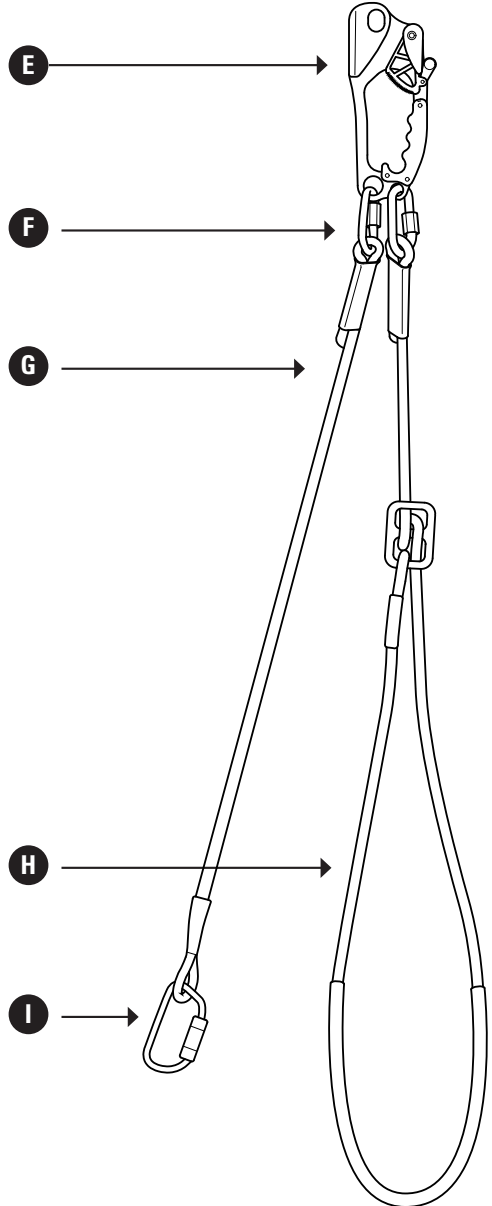



- 1 Ensure rope runs through all pulleys smoothly and that pulleys rotate
- 2 Check for snags, kinks and condition of rope
- 3 Ensure all surfaces in contact with the rope are clean and free from debris, obstructions and contaminates.
- 4 Ensure locking mechanism on top pulley is free to move and that the return spring functions correctly.
- 5 Check all karabiners to ensure auto-locking mechanism is operating correctly and that all karabiners are closed and locked prior to use
- 6 Ensure that the proposed attachment point for the hoist is adequate for the load requirement
- 7 Ensure that the rope length is adequate for the operation
- 8 Record serviceability checks on the Product History card supplied with the equipment



NOTE: IF IN ANY DOUBT ABOUT THE SERVICEABLE CONDITION OF THE EQUIPMENT, PLEASE CONTACT SPANSET UK LTD.

DAMAGES OR DEFECTS FOUND WHICH AFFECT THE SAFE WORKING CONDITION OF THE EQUIPMENT MUST RESULT IN THE REMOVAL OF THE EQUIPMENT FROM SERVICE.



The Lifting lanyard comprises a short restraint attachment and an adjustable foot strap connected to the handle ascender. The restraint attachment must be connected to the operator of this equipment before commencing work.

The adjustable foot strap is designed to assist the user when the device is in Lift mode.

ASCENDER CONNECTION TO HAULING LINE

1. Hold the device and draw back the spring arm and rope grip (Fig.1)
2. Lock the spring arm onto the body of the ascender (Fig.2)
3. Insert the rope carefully into the guide
4. Release the spring arm and ensure that the rope is retained in the correct position (Fig.3)

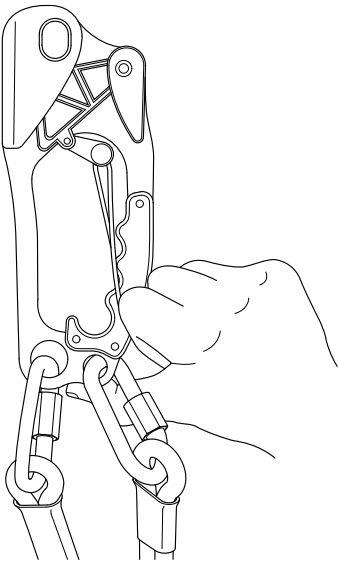

FIG. 1

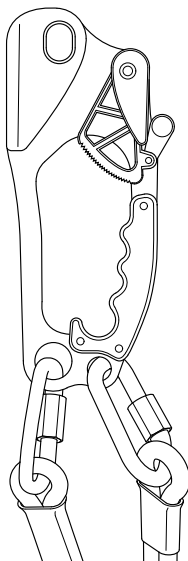

FIG. 2

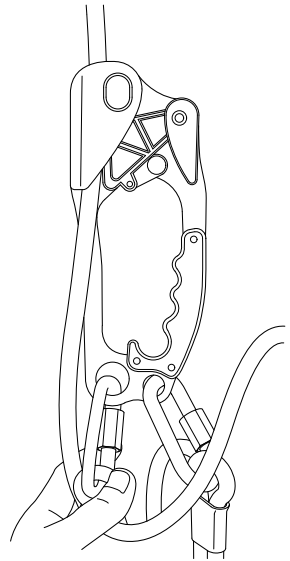

FIG. 3

**LOWERING OPERATIONS**

Controlled lowering can be achieved by using the spring arm lever to withdraw the rope grip from the surface of the rope. DO NOT lock the spring arm to the body of the ascender.

LIFTING OPERATIONS

The ascender can slide up the rope without the need to operate the spring arm and, using the foot strap, allow a user to draw the loaded rope through the device. Repeat this sequence as necessary.

NOTE: TO HALT ANY LIFTING OR LOWERING AT ANY STAGE, RELEASE THE SPRING LEVER



MANUAL LOWERING

Release the locking pulley spring cam device from the **'LOCKED USE'** position (Fig.4) by removing the spring pin and, using the cord, draw the cam device away from the rope until the pin can be replaced. Ensure that the pin now retains the cam device in the **'LOCKED RETRACTED'** position (Fig.5) and allows the rope free travel.

Feed the rope into the locking pulley and allow the attachment pulley to drop to the desired location.

Remove the spring pin and allow the cam device to return to the **'LOCKED USE'** position (Fig.6). Re-fit the spring pin and ensure that no cord has been trapped in any of the mechanism.

NOTE: MANUAL LOWERING PROCEDURES ARE FOR THE CORRECT POSITIONING OF THE DEVICE ATTACHMENT PULLEY. LIFTING AND LOWERING PROCEDURES MUST NEVER BE ATTEMPTED WITH THE CAM DEVICE IN THE 'LOCKED RETRACTED' POSITION.

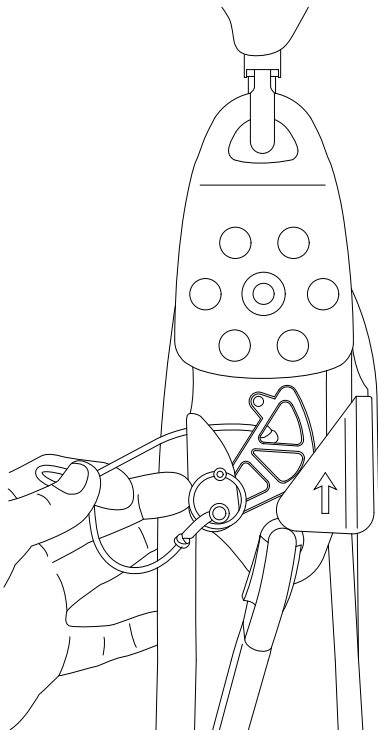

FIG. 4

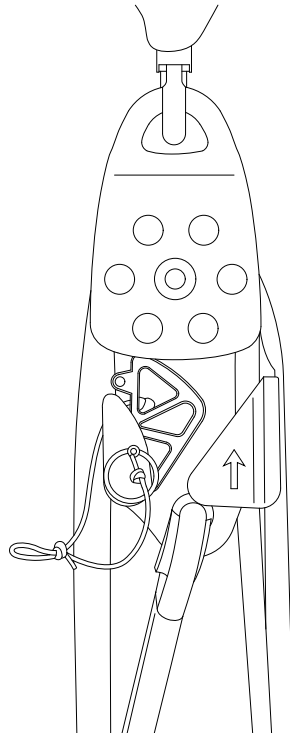

FIG. 5

MANUAL LIFTING

With the spring pin fitted and the cam device in contact with the rope in the "LOCKED USE" position (Fig.6), it is possible to retract the rope length through the pulleys without adjustment or setting of any of the other components.

NOTE: MANUAL LIFTING PROCEDURES ARE FOR THE CORRECT POSITIONING OF THE DEVICE ATTACHMENT PULLEY. LIFTING AND LOWERING PROCEDURES MUST NEVER BE ATTEMPTED WITH THE CAM DEVICE IN THE 'LOCKED RETRACTED' POSITION.

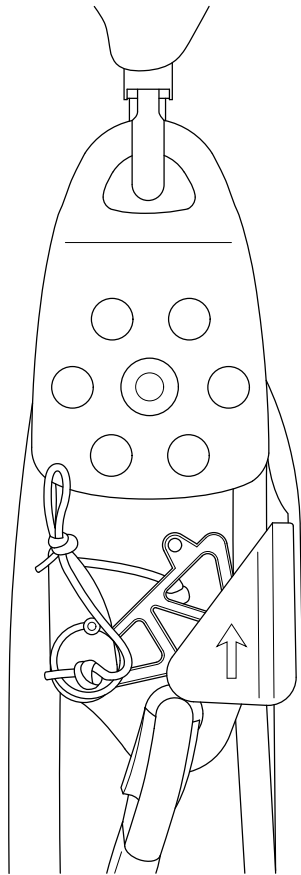

FIG. 6

**CONTROLLED LOWERING**

The lifting lanyard must be connected to the operator in all controlled operations. For the controlled lowering of a mass the lifting lanyard foot-loop is not required.

The locking pulley must be in the "LOCKED USE" position (see Fig. 6)

1. Attach the handle ascender to the hauling line.
2. Position the handle ascender device such that there is a controllable length of rope which the operator can feed into the locking pulleys.
3. Ensure that the operator has a firm grip on the handle ascender prior to releasing the pulley cam device. Do not pin the cam device into the "locked retracted" position.
4. Pull on the cam device release cord and allow the handle ascender to travel towards the locking pulleys, allowing rope into the hauling system.
5. Once the ascender is butting the locking pulley, release the cam device cord to lock the hauling line. Retract the ascender spring arm and re-position on the hauling line.
6. Repeat as necessary.



CONTROLLED LIFTING

The lifting lanyard must be connected to the operator in all controlled operations. For the controlled lifting of a mass the lifting lanyard foot-loop is required.

The locking pulley must be in the "LOCKED USE" position (see Fig. 6)

1. Attach the handle ascender to the hauling line.
2. Position the handle ascender device such that it is next to the locking pulleys and in a comfortable position to apply force to the lifting lanyard foot-loop.
3. Ensure that the operator has a firm grip on the handle ascender and that the spring arm is in contact with the rope.
4. Pull on the handle ascender at the same time as applying force to the foot-loop lifting lanyard to retract the hauling line through the locking pulleys lifting the mass.
5. Pull on the cam device release cord and allow the handle ascender to travel towards the locking pulleys. The locking pulley will not allow rope to feed back into the system.
6. Repeat the sequence as necessary.



Clean and carry out a full inspection of the equipment after each use. Rope should be cleaned using proprietary rope wash or clean water only—DO NOT USE DETERGENTS.

Allow any cleaned items to dry naturally away from direct heat and sunlight.

Storage of the equipment should be dry, free from contaminants, away from direct sources of UV light and wherever possible in a sealed container.

Always fully draw the rope from the pulleys after use to allow for tangle free storage.

NOTE: THE EQUIPMENT IS A FRICTION BASED IN ITS OPERATION—USE OF LUBRICANTS ARE STRICTLY PROHIBITED AND WILL SEVERLEY INHIBIT THE SAFE OPERATION OF THE EQUIPMENT RENDERING THE PRODUCT UNSAFE FOR USE.



SpanSet can supply other items of equipment that are compatible with this product.

These include: EN361 fall-arrest harnesses, a variety of EN362 connectors, work positioning belts, and adjustable safety lines. SpanSet also produces/supplies a full range of fall arrest and access equipment.

SPANSET offers training either on site or at our own premises, in all aspects of height safety. Courses are accredited under our registration to ISO 9001, and certificates are issued on successful completion.

Although it is not compulsory, for the safety of all users SPANSET recommends you take advantage of this training service, please contact us for further details.

MANUFACTURED BY:

**SPANSET UK LTD.,
Telford Way,
Middlewich,
Cheshire,
CW10 0HX**

Tel: +44(0)1606 737494

Fax: +44(0)1606 737 264

www.spanset.co.uk



ACHTUNG

Der Gebrauch dieser Ausrüstung ist mit Gefahren verbunden. Daher müssen Sie vor dem Gebrauch:

- Sämtliche Gebrauchsanweisungen und Einschränkungen lesen und verstehen.
- Zur korrekten Anwendung der Ausrüstung geschult werden.
- Sich vor Arbeiten in der Höhe mit dem Gebrauch der Ausrüstung vertraut machen.
- Die mit dem Gebrauch der Ausrüstung verbundenen Risiken verstehen und akzeptieren.
- Sämtliche erforderlichen Prüfungen vor dem Gebrauch durchführen.
- Sicherstellen, dass der beabsichtigte Arbeitsbereich ausreichend tragfähige Elemente aufweist.
- Die Ausrüstung **AUSSCHLIESSLICH** gemeinsam mit zur Richtlinie 89/686/EWG konformen persönlichen Schutzausrüstungen (PSA) verwenden und vor dem Gebrauch deren Gebrauchsanleitungen prüfen, um die Kompatibilität zu gewährleisten.



HINWEIS: NICHTBEFOLGEN DER GEBRAUCHSANLEITUNG KANN ERSTHAFTE VERLETZUNGEN ODER TOD ZUR FOLGE HABEN.



- A - ANSCHLUSSKARABINER
- B - SEILROLLE (MIT RÜCKLAUFSPERRE)
- C - REISSLEINE
- D - SEILROLLE MIT RÜCKLAUFSPERRE

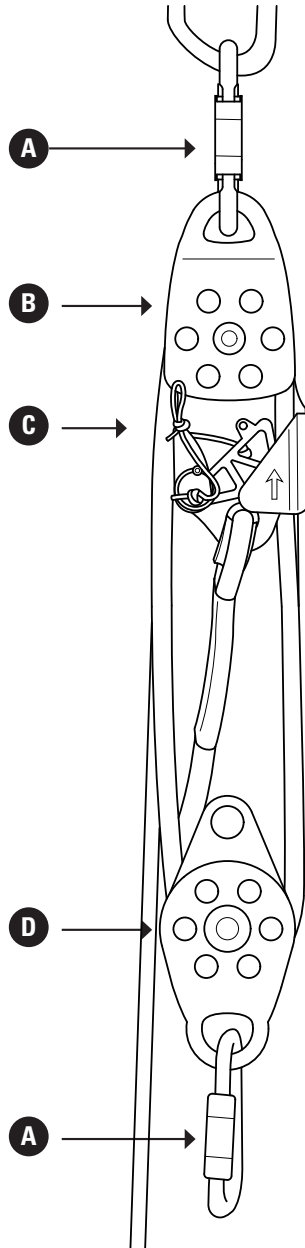



- E - HANDSTEIGKLEMME
- F - ANSCHLUSSKARABINER FÜR ABSTURZSICHERUNG
- G - BENUTZERSICHERUNG -
- H - ABSTURZSICHERUNG - FUSSSCHLINGE
- I - ABSTURZSICHERUNG - BENUTZERÖSE

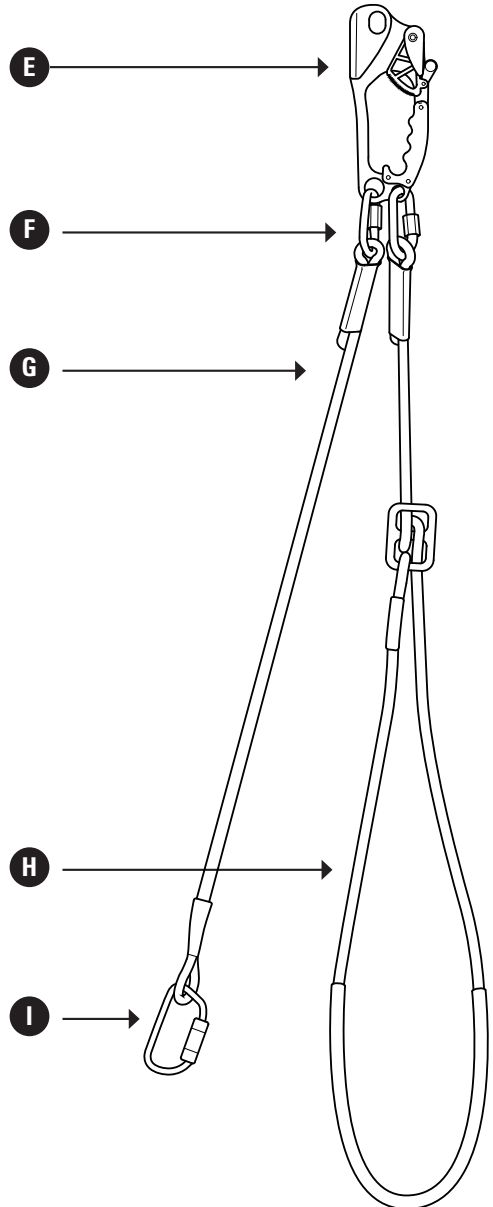



- 1 Prüfen Sie, dass das Seil glatt über alle Seilrollen läuft und sich die Seilrollen drehen.
- 2 Prüfen Sie den Zustand des Seils. Es darf keine Knoten oder Knicke aufweisen.
- 3 Sorgen Sie dafür, dass alle Oberflächen, die mit dem Seil in Kontakt kommen, sauber und frei von Schmutz, Hindernissen und Verunreinigungen sind.
- 4 Vergewissern Sie sich, dass der Sperrmechanismus an der oberen Seilrolle beweglich ist und die Ver- und Entriegelung korrekt funktioniert.
- 5 Prüfen Sie alle Karabiner, um sicherzustellen, dass der automatische Sperrmechanismus korrekt funktioniert, und dass alle Karabiner geschlossen und vor dem Gebrauch verriegelt sind.
- 6 Vergewissern Sie sich, dass der Befestigungspunkt für das Sicherungsgerät über ausreichende Tragfähigkeit für die geplante Last verfügt.
- 7 Vergewissern Sie sich, dass das Seil lang genug für die geplanten Arbeiten ist.
- 8 Notieren Sie die Ergebnisse der Tauglichkeitsprüfungen auf der mit der Ausrüstung gelieferten Produktkarte.



HINWEIS: BEI ZWEIFELN HINSICHTLICH DER GEBRAUCHSTAUGLICHKEIT DER AUSRÜSTUNG VERSTÄNDIGEN SIE BITTE SPANSET.

FALLS SCHÄDEN ODER DEFEKTE FESTGESTELLT WERDEN, DIE DAS SICHERE ARBEITEN MIT DER AUSRÜSTUNG GEFÄHRDEN, MUSS DIE AUSRÜSTUNG AUS DEM BETRIEB GENOMMEN WERDEN.



Die Absturzsicherung umfasst ein kurzes Sicherungsseil und eine einstellbare Fußschleufe, die an der Handsteigklemme befestigt werden. Vor Beginn der Arbeiten muss sich der Benutzer mit dem Sicherungsseil sichern.

Die verstellbare Fußschleufe stützt den Benutzer beim Aufseilen ab.

STEIGKLEMME AM ZUGSEIL ANBRINGEN

1. Halten Sie die Steigklemme fest. Öffnen Sie die Entriegelung und die Seilklemme (Abb. 1).
2. Lassen Sie den Schnappverschluss in den Körper der Steigklemme einrasten (Abb. 2).
3. Führen Sie das Seil vorsichtig über die Rolle (Abb. 3).
4. Öffnen Sie den Schnappverschluss und achten Sie darauf, dass das Seil in der richtigen Position über die Rolle läuft (Abb. 3).



ABB. 1



ABB. 2

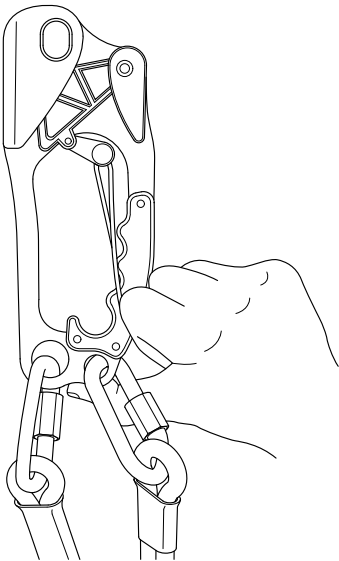

ABB. 3

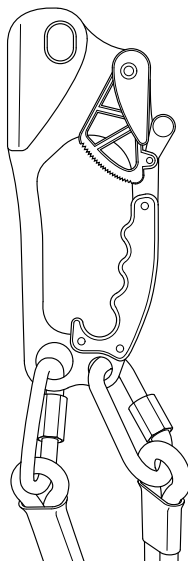

ABSEILEN

Zum kontrollierten Abseilen wird der Schnappverschluss gelöst, sodass das Seil in der Steigklemme bewegt werden kann. Lassen Sie den Schnappverschluss in der Steigklemme NICHT einrasten.

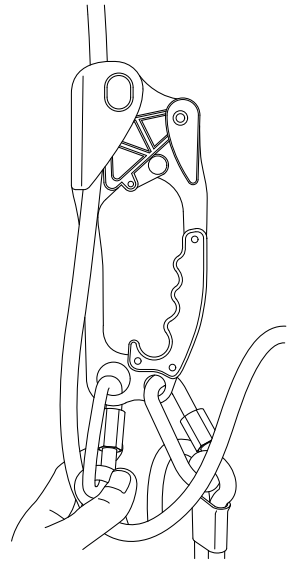
AUFSEILEN

Die Steigklemme kann am Seil nach oben geschoben werden, ohne die Entriegelung zu betätigen. Der Benutzer kann mithilfe des Fußgurtes das belastete Seil durch den Seilzug ziehen. Diese Abfolge beliebig oft wiederholen.

HINWEIS: UM DAS AUF- ODER ABSEILEN ZU BEENDEN, ENTRIEGELUNG LÖSEN.



MANUELLES ABSEILEN

Entriegelungshebel des Seilzugs aus der Stellung „**GESPERRT - GEBRAUCH**“ lösen (Abb. 4). Dazu den Federstift herausnehmen und die Verriegelung mit der Leine vom Seil abziehen, bis der Stift wieder eingesetzt werden kann. Der Stift muss die Verriegelung nun in der Position „**GESPERRT - EINGEFAHREN**“ (Abb. 5) zurückhalten und das Seil muss frei laufen können.

Seil über die Rolle führen und den Seilzug in die gewünschte Position absenken.

Den Federstift erneut herausnehmen und die Verriegelung wieder in die Position „**GESPERRT - GEBRAUCH**“ bringen (Abb. 6). Den Federstift wieder einsetzen. Darauf achten, dass die Leine nicht im Mechanismus eingeklemmt wurde.

HINWEIS: DAS MANUELLE ABSEILEN SETZT EINE KORREKTE POSITIONIERUNG DES ANGEBRACHTEN SEILZUGS VORAUSS. NIEMALS MIT DEM AUFSEILEN ODER ABSEILEN BEGINNEN, WENN DIE VERRIEGELUNG IN DER STELLUNG „GESPERRT - EINGEFAHREN“ IST.



ABB. 4



ABB. 5

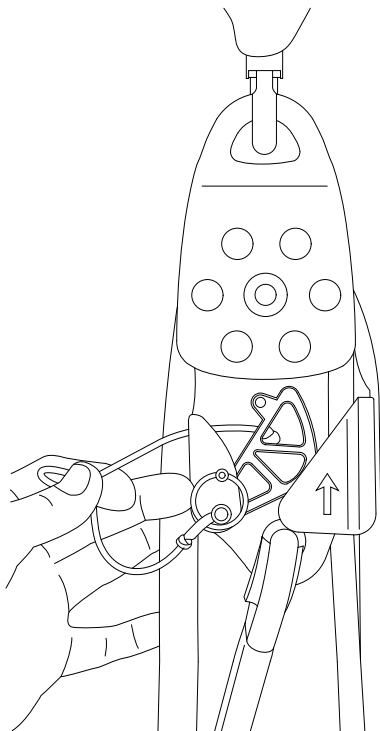

MANUELLES AUFSEILEN

Wenn der Federstift angebracht und die Verriegelung in der Position „GESPERRT - GEBRAUCH“ (Abb. 6) das Seil berührt, kann das Seil ohne Verstellen einer der anderen Komponenten durch die Seilrollen gezogen werden.

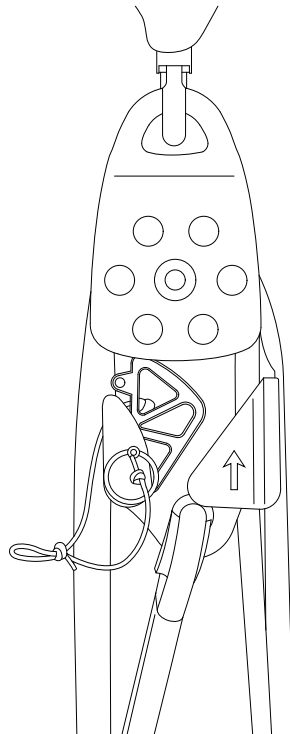
HINWEIS: DAS MANUELLE AUFSEILEN SETZT EINE KORREKTE POSITIONIERUNG DES ANGEBRACHTEN SEILZUGS VORAUS. NIEMALS MIT DEM AUFSEILEN ODER ABSEILEN BEGINNEN, WENN DIE VERRIEGELUNG IN DER STELLUNG „GESPERRT - EINGEFAHREN“ IST.



ABB. 6



Seilrollen mit Rücklaufsperr

KONTROLLIERTES ABSENKEN

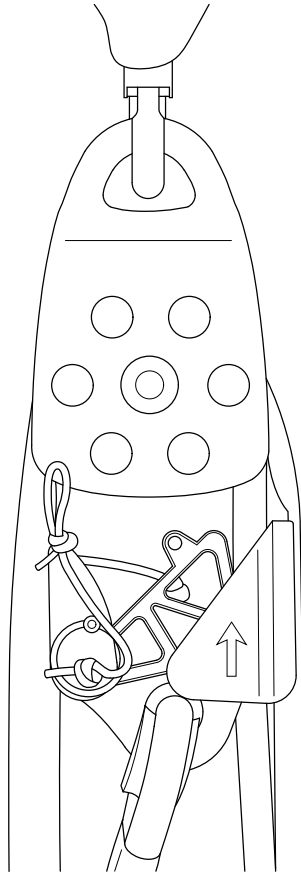
Das Sicherungsseil muss für alle kontrollierten Vorgänge sicher am Benutzer befestigt sein. Für das kontrollierte Absenken einer Person wird die Fußschleife nicht benötigt.

Der Seilzug muss in der Position „GESPERRT - GEBRAUCH“ sein (siehe Abb. 6).

1. Handsteigklemme am Zugseil anbringen.
2. Handsteigklemme so positionieren, dass der Benutzer eine kontrollierbare Seillänge verfügbar hat, die er durch die Seilzüge führen kann.
3. Der Benutzer muss vor der Freigabe der Seilzugentriegelung einen sicheren Griff an der Handsteigklemme haben. Verriegelung nicht mit dem Stift in der Position „gesperrt - eingefahren“ verriegeln.
4. Die Reißleine der Verriegelung ziehen, damit sich die Handsteigklemme in Richtung der Seilzüge bewegt. Seil in das Zugsystem führen.
5. Wenn die Handsteigklemme die Seilrolle mit der Rücklaufsperr berührt, die Reißleine freigeben, um das Zugseil wieder zu sperren. Die Feder an der Handsteigklemme zurückziehen und das Zugseil positionieren.
6. Nach Bedarf wiederholen.



KONTROLLIERTES ANHEBEN

Das Sicherungsseil muss für alle kontrollierten Vorgänge sicher am Benutzer befestigt sein. Für das kontrollierte Anheben einer Person wird die Fußschlaufe benötigt.

Der Seilzug muss in der Position „GESPERRT - GEBRAUCH“ sein (siehe Abb. 6).

1. Handsteigklemme am Zugseil anbringen.
2. Die Handsteigklemme neben den Seilrollen positionieren, sodass der Benutzer leicht Druck auf die Fußschlaufe ausüben kann.
3. Der Benutzer muss einen sicheren Griff an der Handsteigklemme haben und der Federarm das Seil berühren.
4. Gleichzeitig an der Handsteigklemme ziehen und gegen die Fußschlinge drücken, um das Zugseil durch die Seilrollen zu ziehen und die Person anzuheben.
5. Die Reißleine der Verriegelung ziehen, damit sich die Handsteigklemme in Richtung der Seilzüge bewegt. Durch die Rücklaufsperr an der Seilrolle wird das Seil nicht zurück ins System geführt.
6. Abfolge nach Bedarf wiederholen.



Nach jedem Gebrauch reinigen und eine komplette Inspektion durchführen. Das Seil mit empfohlenen Reinigungsmitteln oder nur mit reinem Wasser reinigen - KEINE ANDEREN REINIGUNGSMITTEL VERWENDEN.

Gereinigte Ausrüstung natürlich trocknen lassen. Nicht direkter Wärme oder Sonneneinstrahlung aussetzen.

Ausrüstung nach Möglichkeit in einem geschlossenen Behälter, an einem sauberen Ort aufbewahren und vor Verunreinigungen oder direktem UV-Licht schützen.

Nach dem Gebrauch stets das Seil aus den Seilrollen nehmen und ordentlich aufgerollt aufbewahren.

HINWEIS: DER SICHERE GEBRAUCH DIESER AUSRÜSTUNG BASIERT AUF REIBUNG. DIE VERWENDUNG VON SCHMIERMITTELN IST DAHER GEFÄHRLICH UND STRENGSTENS UNTERSAGT. WENN DIESE AUSRÜSTUNG MIT SCHMIERMITTELN IN KONTAKT KOMMT, IST DER SICHERE GEBRAUCH NICHT MEHR GEWÄHRLEISTET.



SpanSet bietet weiteres, zu dieser Ausrüstung kompatibles Zubehör an.

Beispielsweise: EN361 Auffanggurte, verschiedene EN362-Karrabiner, Haltegurte und einstellbare Sicherungsseile. SpanSet stellt ein umfassendes Sortiment an Sicherungsgurten und Hebevorrichtungen her.

SPANSET führt Schulungen für Arbeiten in Höhe im eigenen Werk oder an Ihrem Standort durch. Unsere Kurse sind nach ISO 9001 akkreditiert und die Teilnehmer werden nach erfolgreichem Abschluss zertifiziert.

Obleich dies nicht Pflicht ist, empfiehlt SPANSET zur Sicherheit aller Benutzer die Teilnahme an einer seiner Schulungen. Bitte kontaktieren Sie uns für weitere Informationen.

HERGESTELLT VON:

**SPANSET UK LTD.,
Telford Way,
Middlewich,
Cheshire,
CW10 0HX**

Tel: +44(0)1606 737494

Fax: +44(0)1606 737 264

www.spanset.co.uk



Información general



ADVERTENCIA

El uso de este equipo es intrínsecamente peligroso, y por consiguiente, las personas que lo utilicen deben:

- Leer y comprender todas las instrucciones y limitaciones de uso.
- Recibir una formación específica para el uso correcto del producto.
- Familiarizarse con el uso del producto antes de emprender actividades en altura.
- Entender y aceptar el riesgo que supone usar el producto.
- Realizar todas las verificaciones previas al uso.
- Asegurarse de que el área de trabajo delimitada tiene accesorios estructurales de apoyo adecuados.
- Usar SOLO equipos que cumplan la Directiva CE 89/686/CEE junto con esta unidad y verificar las instrucciones de uso para asegurarse de su compatibilidad.



NOTA: EL INCUMPLIMIENTO DE LAS INSTRUCCIONES DE USO DE ESTE PRODUCTO PODRÍA PROVOCAR LESIONES GRAVES O LA MUERTE.



Identificación de componentes -
Conjunto de izado

- A - MOSQUETONES
- B - POLEA BLOQUEADORA/ DESBLOQUEO
- C - CORDINO DE DESBLOQUEO
- D - POLEA BLOQUEADORA

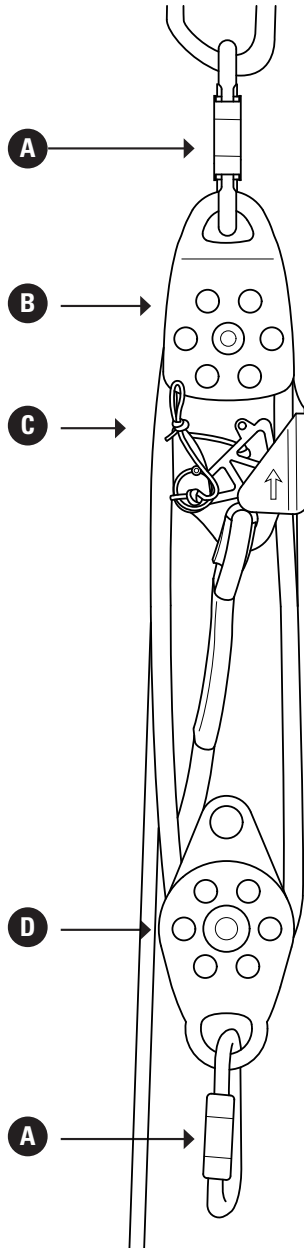



Identificación de componentes - Cordón de izado

- E – PUÑO BLOQUEADOR
- F - CONECTORES DEL CABO DE IZADO
- G - CABO DE IZADO - USUARIO
- H - CABO DE IZADO - ESTRIBO
- I - CABO DE IZADO – CONECTOR PARA USUARIO

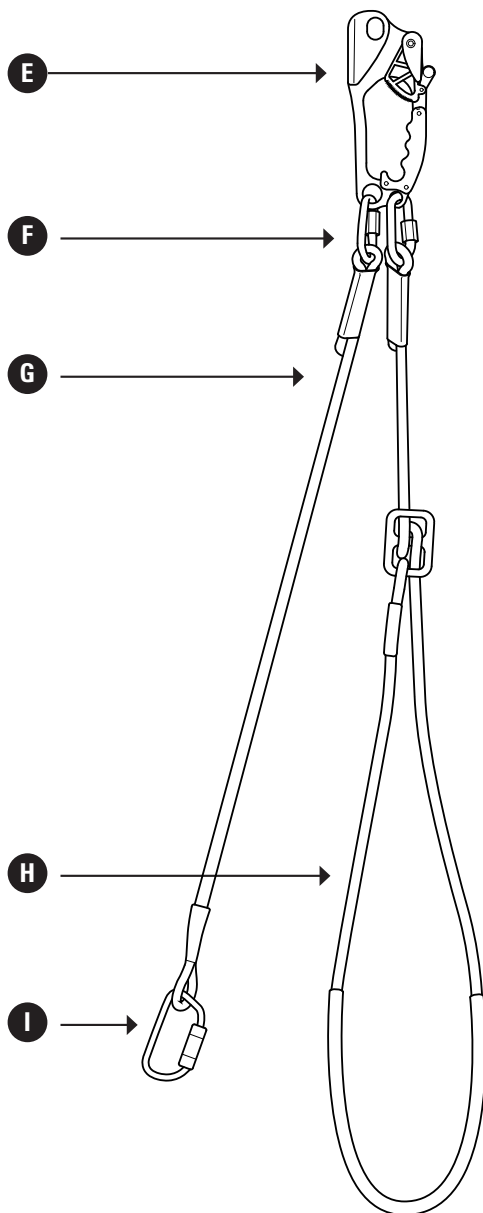



- 1 Asegúrese de que la cuerda corre fácilmente por todas las poleas y que las poleas giran libremente
- 2 Verifique que no haya atascos, retorcimientos y el estado general de la cuerda
- 3 Asegúrese de que todas las superficies que están en contacto con la cuerda están limpias, libres de suciedad, obstrucciones y contaminaciones.
- 4 Verifique que el mecanismo de bloqueo de la polea superior se mueve libremente y que el resorte de retorno funcione correctamente.
- 5 Controle todos los mosquetones para verificar que el mecanismo de cierre funcione correctamente y que todos ellos estén cerrados y bloqueados antes de usar
- 6 Asegúrese de que el punto de anclaje propuesto para el equipo es el adecuado para el requerimiento de la carga.
- 7 Asegúrese de que la longitud de la cuerda es adecuada para la maniobra.
- 8 Registre las verificaciones de aptitud para el servicio en la tarjeta de Historial del Producto provista con el equipo.



NOTA: ANTE CUALQUIER DUDA SOBRE LA APTITUD PARA EL FUNCIONAMIENTO DEL EQUIPO, CONSULTE CON SPANSET UK LTD.

TODO DAÑO O DEFECTO ENCONTRADO QUE PUEDA AFECTAR A LA CONDICIÓN DE TRABAJO SEGURO DEL EQUIPO DEBE CONLLEVAR A LA RETIRADA DEL SERVICIO DEL EQUIPO.

El cabo de izado comprende un accesorio de sujeción corto y una correa ajustable para el pie unida a la palanca del puño bloqueador. El accesorio de sujeción debe estar conectado al operador de este equipo antes de comenzar el trabajo.

El estribo está diseñada para asistir al usuario cuando el dispositivo se encuentra en modo izado.

CONEXIÓN DEL PUÑO BLOQUEADOR A LA CUERDA DE TRABAJO

- 1 Sostenga el dispositivo y retraiga el brazo de resorte tirando el cordino (Fig.1)
- 2 Bloquee el brazo de resorte sobre el cuerpo del puño bloqueador (Fig.2)
- 3 Inserte la cuerda en la guía con cuidado
- 4 Libere el brazo de resorte y asegúrese de que la cuerda ha quedado retenida en la posición correcta (Fig.3)

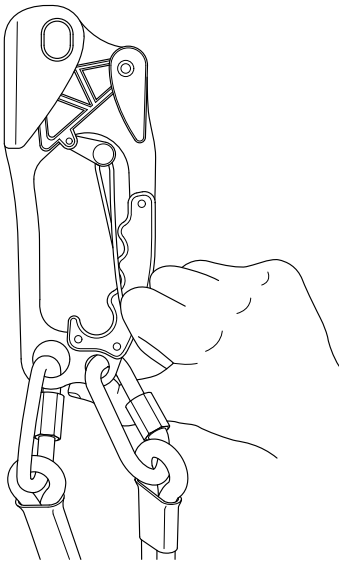

FIG. 1

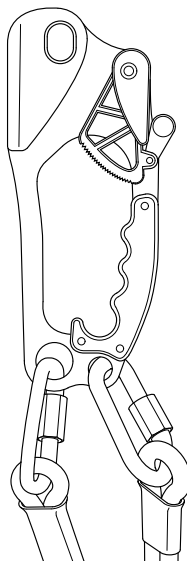

FIG. 2

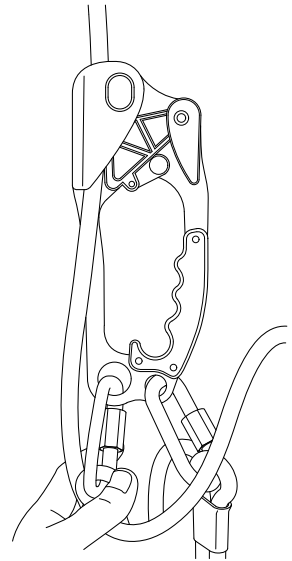

FIG. 3

**OPERACIONES DE DESCENSO**

Se puede realizar un descenso controlado usando la palanca del brazo de resorte para retirar el agarre de la cuerda de la superficie de la cuerda. NO bloquee el brazo de resorte sobre el cuerpo del puño bloqueador.

OPERACIONES DE IZADO

El puño bloqueador puede deslizar la cuerda hacia arriba sin necesidad de utilizar el brazo de resorte y, utilizando el estribo, permitir al usuario tirar de la cuerda cargada a través del dispositivo. Repita esta secuencia las veces necesarias.

NOTA: PARA DETENER EL IZADO O EL DESCENSO EN CUALQUIER MOMENTO, LIBERE LA PALANCA DE RESORTE

DESCENSO MANUAL

Libere el dispositivo de leva de resorte de la polea bloqueadora de la posición '**BLOQUEO EN USO**' (Fig.4) retirando el pasador del resorte y, utilizando la cuerda, aleje el dispositivo de leva de la cuerda hasta que pueda volver a colocar el pasador. Asegúrese de que el pasador ahora sostiene el dispositivo de leva en la posición '**BLOQUEO REPLEGADO**' (Fig.5) y permite el desplazamiento libre de la cuerda.

Alimente de cuerda a la polea bloqueadora y permita que la polea de sujeción baje hasta la ubicación deseada.

Retire el pasador del resorte para permitir que el dispositivo de leva retorne a la posición '**BLOQUEO EN USO**' (Fig.6). Vuelva a colocar el pasador de resorte y asegúrese de que ninguna de las cuerdas quedó atrapada en alguno de los mecanismos.

NOTA: LOS PROCEDIMIENTOS DE DESCENSO ESTÁN DESTINADOS A COLOCAR LA POLEA DE SUJECIÓN DEL DISPOSITIVO EN LA POSICIÓN CORRECTA. NUNCA DEBE INTENTAR EJECUTAR LOS PROCEDIMIENTOS DE IZADO Y DESCENSO CON EL DISPOSITIVO DE LEVA EN LA POSICIÓN 'BLOQUEO REPLEGADO'.

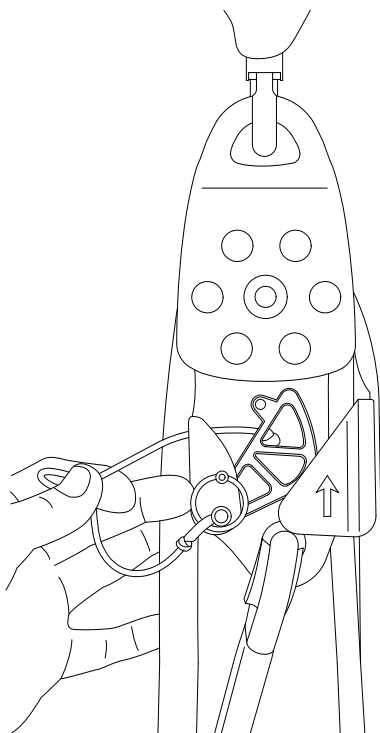

FIG. 4

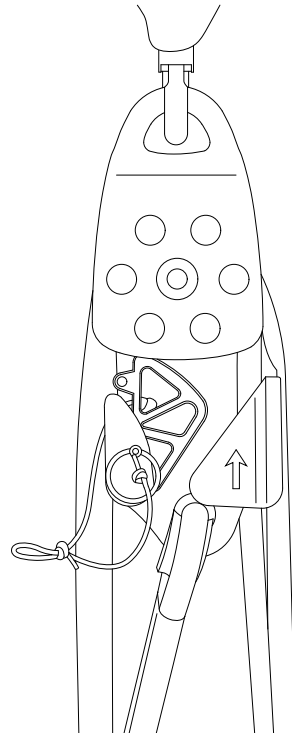

FIG. 5

IZADO MANUAL

Con el pasador de resorte colocado y el dispositivo de leva en contacto con la cuerda en la posición "BLOQUEO EN USO" (Fig.6), se puede acortar la longitud de la cuerda mediante las poleas sin tener que ajustar o configurar ninguno de los demás componentes.

NOTA: LOS PROCEDIMIENTOS DE IZADO MANUAL ESTÁN DESTINADOS A COLOCAR LA POLEA DE SUJECIÓN DEL DISPOSITIVO EN LA POSICIÓN CORRECTA. NUNCA DEBE INTENTAR EJECUTAR LOS PROCEDIMIENTOS DE IZADO Y DESCENSO CON EL DISPOSITIVO DE LEVA EN LA POSICIÓN 'BLOQUEO REPLEGADO'.

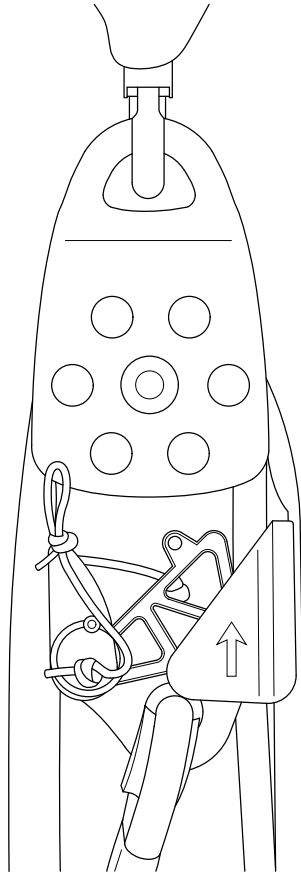

FIG. 6

**DESCENSO CONTROLADO**

El cabo de izado debe estar conectado al operador en todas las operaciones controladas. Para el descenso controlado de una masa no se necesita el estribo de la cuerda de izado.

La polea bloqueadora debe estar en la posición "BLOQUEO EN USO" (véase Fig. 6)

- 1 Coloque la palanca del puño bloqueador en el cable de acarreo.
- 2 Coloque el dispositivo de palanca del puño bloqueador de tal forma que quede una sección de cuerda controlable que el operador pueda alimentar a las poleas bloqueadoras.
- 3 Asegúrese de que el operador tiene aferrada firmemente la palanca del puño bloqueador antes de liberar el dispositivo de leva de la polea. No coloque el pasador dejando al dispositivo de leva en la posición "bloqueo replegado".
- 4 Tire de la cuerda de liberación del dispositivo de leva y deje que la palanca del puño bloqueador corra hacia las poleas bloqueadoras, dando cuerda al sistema de polipasto.
- 5 Una vez que el puño bloqueador está en contacto con la polea bloqueadora, libere la cuerda del dispositivo de leva para bloquear el la cuerda de trabajo. Retraiga el brazo de resorte del puño bloqueador y vuelva a colocarlo sobre la cuerda de trabajo.
- 6 Repetir las veces necesarias.



IZADO CONTROLADO

El cabo de izado debe estar conectado al operador en todas las operaciones controladas. Para el izado controlado de una masa se necesita el estribo de la cuerda de izado.

La polea bloqueadora debe estar en la posición "BLOQUEO EN USO" (véase Fig. 6)

- 1 Coloque la palanca del puño bloqueador en la cuerda de trabajo.
- 2 Coloque el dispositivo de palanca del puño bloqueador de tal forma que se encuentre junto a las poleas bloqueadoras y en una posición cómoda para poder aplicar fuerza al estribo del cordón de izado.
- 3 Asegúrese de que el operador tiene aferrada firmemente la palanca del puño bloqueador y que el brazo de resorte está en contacto con la cuerda.
- 4 Tire de la palanca del puño bloqueador al mismo tiempo que aplica fuerza al estribo del cordón de izado para retraer la cuerda de trabajo que pasa por las poleas bloqueadoras que izan la carga.
- 5 Tire de la cuerda de liberación del dispositivo de leva y deje que la palanca del puño bloqueador corra hacia las poleas bloqueadoras, dando cuerda al sistema de trabajo. La polea bloqueadora no permitirá que la cuerda retorne y afloje el sistema.
- 6 Repita esta secuencia las veces necesarias.



Mantenimiento del producto

Limpie y realice una inspección completa del equipo después de cada uso. La cuerda debe limpiarse usando el líquido especial de lavado de cuerdas o solo agua limpia —NO USE DETERGENTES.

Deje que los elementos lavados se sequen de forma natural, lejos de la luz directa del sol y de fuentes de calor.

El equipo debe conservarse en ambientes secos, libres de contaminantes, fuera de la incidencia directa de fuentes de rayos UV y, siempre que sea posible, en un contenedor cerrado.

Siempre extraiga la cuerda de la polea después de su uso para evitar que se guarde enredada.

NOTA: LA BASE DE FUNCIONAMIENTO DEL EQUIPO ES LA FRICCIÓN—EL USO DE LUBRICANTES ESTÁ Estrictamente prohibido ya que pondrá seriamente en peligro el funcionamiento seguro del equipo.



SpanSet puede suministrar otros artículos y equipos compatibles con este producto.

Como, por ejemplo: Arneses anticaídas EN361, varios conectores EN362, cinturones de posicionamiento de trabajo y líneas de vida ajustables. SpanSet también fabrica y suministra una gama completa de equipos anticaídas y de trabajo vertical.

SPANSET ofrece cursos de formación, ya sea in situ o en sus propias instalaciones, sobre todos los aspectos de la seguridad en altura. Los cursos están acreditados en el marco de nuestra certificación ISO 9001 y se otorgan certificados una vez completados con éxito.

Aunque no es obligatorio, por la seguridad de todos los usuarios, SPANSET recomienda aprovechar este servicio de formación. Contáctenos para mayor información.

FABRICADO POR:

**SPANSET UK LTD.,
Telford Way,
Middlewich,
Cheshire,
CW10 0HX**

**Tel: +44(0)1606 737494
Fax: +44(0)1606 737 264**

www.spanset.co.uk



AVERTISSEMENT

L'usage de cet équipement est fondamentalement dangereux et avant de l'utiliser vous devez :

- Lire et comprendre toutes les instructions et les limitations d'usage.
- Entreprendre une formation spécifique pour un usage adapté du produit.
- Vous familiariser avec l'utilisation du produit avant d'entreprendre des activités en hauteur.
- Comprendre et accepter le risque qu'implique l'utilisation du produit.
- Effectuer toutes les vérifications nécessaires avant usage.
- Veiller à ce que l'aire de travail spécialisé soit dotée d'attaches structurelles de soutien adaptées.
- Utilisez **UNIQUEMENT** du matériel relevant de la directive CE 89/686/CEE conjointement avec cet équipement et vérifiez les instructions d'utilisation pour garantir leur compatibilité.



REMARQUE : LE NON RESPECT DES INSTRUCTIONS D'UTILISATION DU PRODUIT PEUT ENTRAÎNER DES BLESSURES GRAVES, VOIRE LA MORT.

PALAN SPAN II



Identification des composants - Palan

- A - MOUSQUETONS
- B - POULIE VERROUILLABLE/DÉVERROUILLABLE
- C - CORDON DE LIBÉRATION
- D - POULIE VERROUILLABLE

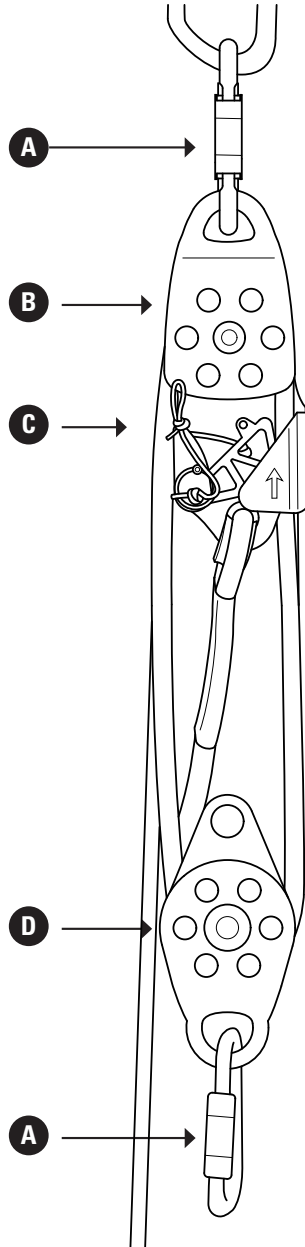

PALAN SPAN II



Identification des composants - Élingue de levage

- E - HAMPE MONTANTE
- F - RACCORDS D'ÉLINGUE DE LEVAGE
- G - ÉLINGUE DE LEVAGE - UTILISATEUR
- H - ÉLINGUE DE LEVAGE - BOUCLE DE PIED
- I - ÉLINGUE DE LEVAGE - RACCORD UTILISATEUR

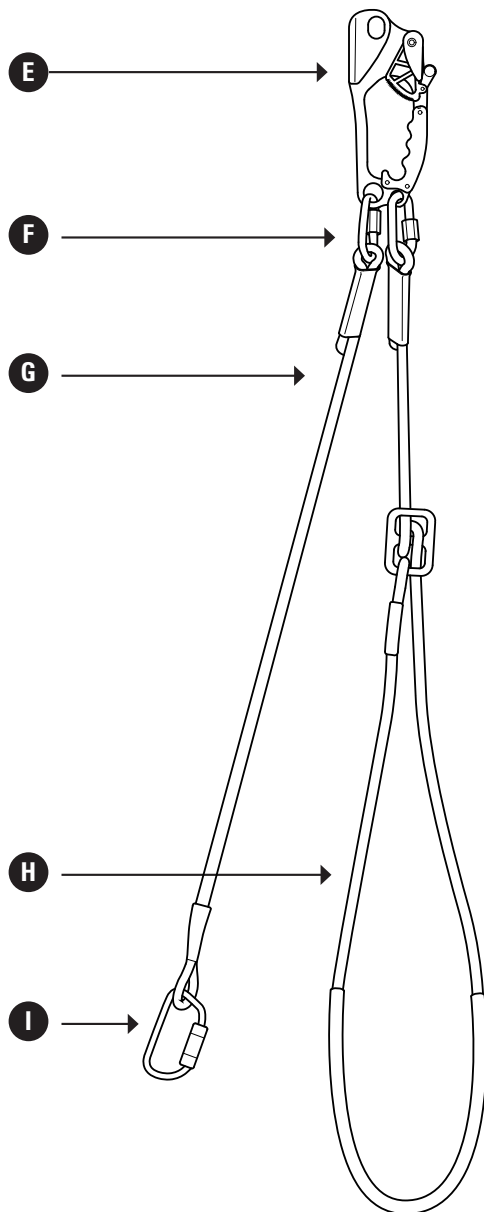



- 1 Assurez-vous que la corde circule librement à travers toutes les poulies et que les poulies tournent
- 2 Recherchez les accrocs, les noeuds et vérifiez l'état de la corde
- 3 Veillez à ce que toutes les surfaces en contact avec la corde soient propres et exemptes de corps étrangers, d'obstructions et de contaminants.
- 4 Assurez-vous que le mécanisme de verrouillage sur la poulie supérieure est libre de bouger et que le ressort de rappel fonctionne correctement.
- 5 Vérifiez tous les mousquetons pour vous assurer que le mécanisme d'autoblocage fonctionne correctement et que tous les mousquetons sont fermés et verrouillés avant usage
- 6 Veillez à ce que le point d'attache proposé pour le palan soit adapté aux besoins de la charge
- 7 Assurez-vous que la longueur de la corde est adaptée à l'opération
- 8 Enregistrez les contrôles de fonctionnement sur la fiche d'historique du produit fournie avec l'équipement



REMARQUE : EN CAS DE DOUTE SUR L'ÉTAT DE FONCTIONNEMENT DE L'ÉQUIPEMENT, VEUILLEZ CONTACTER SPANSET UK LTD.

LES DOMMAGES OU DÉFAUTS CONSTATÉS QUI AFFECTENT LE BON ÉTAT DE MARCHÉ DE L'ÉQUIPEMENT DOIVENT ENTRAÎNER LA MISE HORS SERVICE DE L'ÉQUIPEMENT.



L'élingue de levage se compose d'une attache de retenue courte et d'une boucle de pied réglable reliée à la hampe montante. L'attache de retenue doit être reliée à l'opérateur de cet équipement avant le début des travaux.

La boucle de pied réglable est conçue pour aider l'utilisateur lorsque le dispositif est en mode Levage.

RACCORDEMENT DE LA HAMPE MONTANTE AU CÂBLE DE HALAGE

1. Tenez le mécanisme et tirez vers l'arrière le bras à ressort et la poignée de la corde (Fig. 1)
2. Verrouillez le bras à ressort sur le corps de la hampe montante (Fig. 2)
3. Insérez avec soin la corde dans le guide (Fig. 3)
4. Relâchez le bras à ressort et assurez-vous que la corde est maintenue dans la bonne position (Fig. 3)

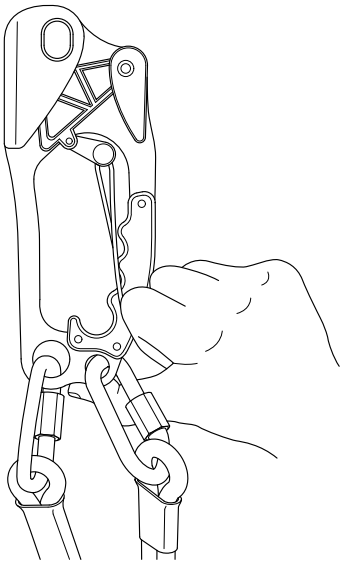

FIG. 1

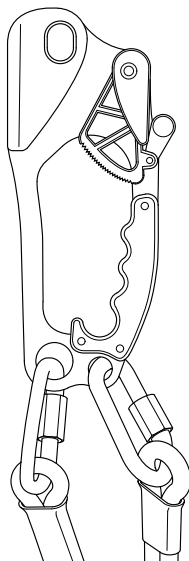

FIG. 2

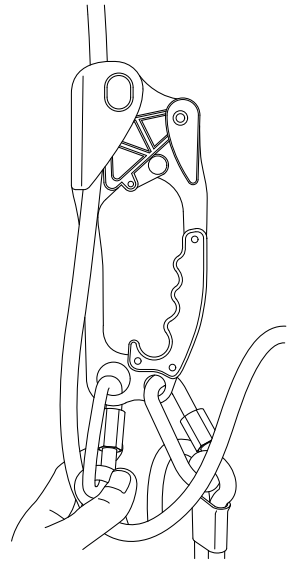

FIG. 3

**MANOEUVRE DE DESCENTE**

Pour contrôler la descente, utilisez la manette du bras à ressort pour retirer la poignée de la corde de la surface de la corde. NE verrouillez PAS le bras à ressort sur le corps de la hampe montante.

MANOEUVRE DE LEVAGE

La hampe montante peut coulisser vers le haut sans qu'il soit nécessaire de manipuler le bras à ressort et, à l'aide de la boucle de pied, elle permet à l'utilisateur de tirer la corde portant la charge à travers le mécanisme. Répétez cette séquence selon les besoins.

REMARQUE : POUR INTERROMPRE TOUTE MANOEUVRE DE LEVAGE OU DE DESCENTE À TOUTE ÉTAPE, RELÂCHEZ LE LEVIER DU RESSORT



DESCENTE MANUELLE

Débloquez le mécanisme de came à ressort de la poulie verrouillable de la position « **UTILISATION EN VERROUILLÉ** » (Fig. 4) en ôtant la goupille élastique et, à l'aide de la corde, retirez le mécanisme de came de la corde jusqu'à ce que vous puissiez réinsérer la goupille. Assurez-vous ensuite que la goupille retient le mécanisme de came en position « **VERROUILLÉ EN RÉTRACTÉ** » (Fig. 5) et laissez la corde coulisser librement.

Faites avancer la corde dans la poulie de verrouillage et laissez la poulie d'attache descendre jusqu'au point souhaité.

Retirez la goupille élastique et laissez le mécanisme de came retourner en position « **UTILISATION EN VERROUILLÉ** » (Fig. 6). Réinsérez la goupille élastique et assurez-vous que la corde n'est pas bloquée dans une quelconque partie du mécanisme.

REMARQUE : LES PROCÉDURES DE DESCENTE MANUELLE VISENT À UN POSITIONNEMENT CORRECT DE LA POULIE D'ATTACHE DU MÉCANISME. LES PROCÉDURES DE LEVAGE ET DE DESCENTE NE DOIVENT JAMAIS ÊTRE TENTÉES AVEC LE MÉCANISME DE CAME EN POSITION « VERROUILLÉ EN RÉTRACTÉ ».

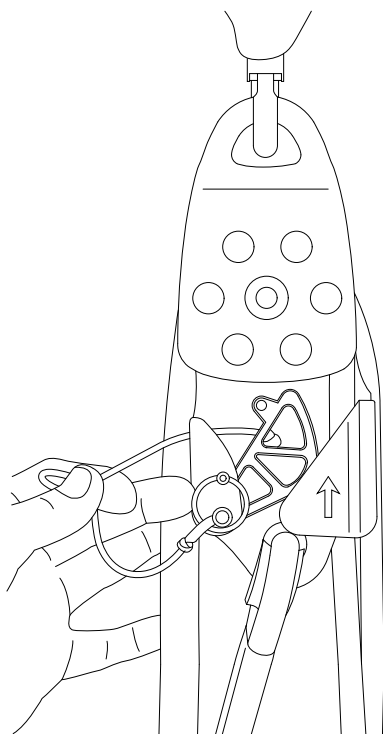

FIG. 4

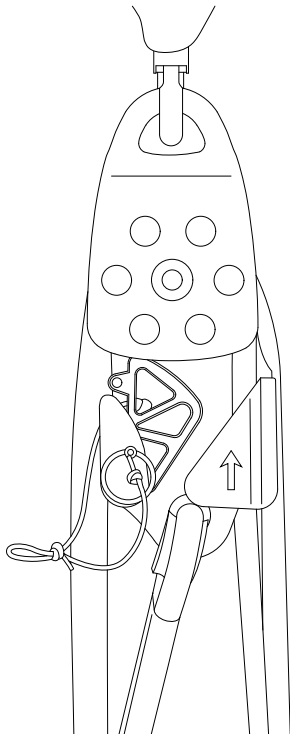

FIG. 5



LEVAGE MANUEL

Avec la goupille élastique en place et le mécanisme de came en contact avec la corde dans la position « UTILISATION EN VERROUILLÉ » (Fig. 6), il est possible de raccourcir la longueur de la corde par le biais des poulies sans réglage des poulies ou d'un autre composant.

REMARQUE : LES PROCÉDURES DE LEVAGE MANUEL VISENT À UN POSITIONNEMENT CORRECT DE LA POULIE D'ATTACHE DU MÉCANISME. LES PROCÉDURES DE LEVAGE ET DE DESCENTE NE DOIVENT JAMAIS ÊTRE TENTÉES AVEC LE MÉCANISME DE CAME EN POSITION « VERROUILLÉ EN RÉTRACTÉ ».

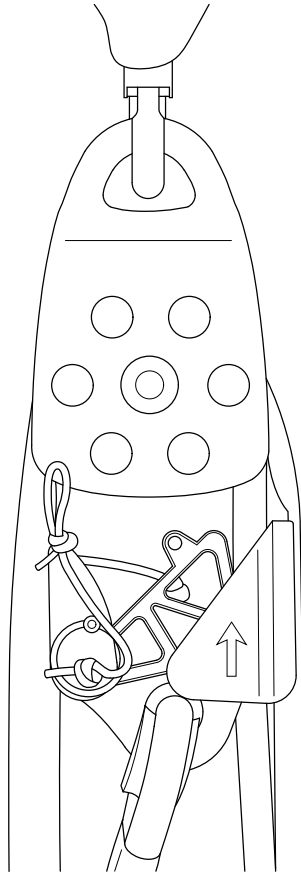

FIG. 6



Poulies verrouillables

DESCENTE CONTRÔLÉE

L'élingue de levage doit être reliée à l'opérateur dans toutes les manoeuvres contrôlées. Pour la descente contrôlée d'une masse, la boucle de pied de l'élingue de levage n'est pas nécessaire.

La poulie de verrouillage doit être dans la position « UTILISATION EN VERROUILLÉ » (cf. Fig. 6)

1. Raccordez la hampe montante au câble de halage.
2. Placez le mécanisme de la hampe montante de manière à ce qu'il y ait une longueur de corde contrôlable que l'opérateur puisse faire passer à travers les poulies verrouillables.
3. Veillez à ce que l'opérateur tienne fermement la hampe montante avant de relâcher le mécanisme de came de poulie. Ne mettez pas le mécanisme de came en position « verrouillé en rétracté ».
4. Tirez sur la corde de libération du mécanisme de came et laissez la hampe montante se déplacer vers les poulies verrouillables en laissant de la corde circuler dans le système de halage.
5. Lorsque la hampe montante bute contre la poulie verrouillable, relâchez la corde du mécanisme de came pour verrouiller le câble de halage. Rétractez le bras à ressort de la hampe montante et repositionnez-le sur le câble de halage.
6. Répétez l'opération, le cas échéant.



LEVAGE CONTRÔLÉ

L'élingue de levage doit être reliée à l'opérateur dans toutes les manoeuvres contrôlées. Pour le levage contrôlé d'une masse, la boucle de pied de l'élingue de levage est nécessaire.

La poulie de verrouillage doit être dans la position « UTILISATION EN VERROUILLÉ » (cf. Fig. 6)

1. Raccordez la hampe montante au câble de halage.
2. Positionnez le mécanisme de la hampe montante de manière qu'il soit à proximité des poulies verrouillables et dans une position confortable pour exercer une force sur la boucle de pied de l'élingue de levage.
3. Veillez à ce que l'opérateur tienne fermement la hampe montante et à ce que le bras à ressort soit en contact avec la corde.
4. Tirez sur la hampe montante en même temps que vous exercez une force sur l'élingue de levage de la boucle de pied pour rétracter le câble de halage à travers les poulies verrouillables qui soulèvent la masse.
5. Tirez sur la corde de libération du mécanisme de came et laissez la hampe montante se déplacer vers les poulies verrouillables. La poulie verrouillable ne permettra pas à la corde de repartir dans le système.
6. Répétez cette séquence selon les besoins.



Entretien du produit

Nettoyez et effectuez une inspection complète de l'équipement après chaque utilisation. La corde doit être nettoyée à l'aide d'un produit de nettoyage propriétaire ou d'eau claire uniquement—NE PAS UTILISER DE DÉTERGENTS.

Laissez les éléments nettoyés sécher naturellement à l'abri de la chaleur et du soleil.

L'équipement doit être entreposé dans un lieu sec, exempt de contaminants, à l'abri de sources directes de lumière UV et, partout où cela est possible, dans un conteneur hermétique.

Retirez toujours la corde des poulies après utilisation pour permettre un entreposage sans enchevêtrement.

REMARQUE : L'ÉQUIPEMENT FONCTIONNE PAR FROTTEMENT—L'UTILISATION DE LUBRIFIANTS EST STRICTEMENT INTERDITE ET POURRA SÉRIEUSEMENT COMPROMETTRE LE FONCTIONNEMENT SÉCURISÉ DE L'ÉQUIPEMENT ET RENDRE LE PRODUIT DANGEREUX À L'USAGE.



SpanSet peut fournir d'autres articles d'équipement qui sont compatibles avec ce produit.

Il s'agit notamment de : Baudrier antichute EN361, divers raccords EN362, ceintures de maintien au travail et de cordes de sécurité réglables. SpanSet produit/fournit également une gamme complète d'équipement d'accès et antichute.

SPANSET propose des formations soit sur site soit dans nos locaux sur tous les aspects de la sécurité antichute. Les cours sont reconnus dans le cadre de notre enregistrement selon la norme ISO 9001 et les certificats sont délivrés après avoir achevé la formation avec succès.

Bien que cela ne soit pas obligatoire, pour la sécurité de tous les utilisateurs, SPANSET vous recommande de profiter de ce service de formation. Veuillez nous contacter pour des informations supplémentaires.

FABRIQUÉ PAR:

**SPANSET UK LTD.,
Telford Way,
Middlewich,
Cheshire,
CW10 0HX**

**Tel: +44(0)1606 737494
Fax: +44(0)1606 737 264**

www.spanset.co.uk

 **AVVERTENZE**

L'uso di questo prodotto è inerentemente pericoloso, e prima dell'impiego è necessario procedere come segue:

- Leggere e comprendere tutte le istruzioni e le limitazioni all'uso.
- Sottoporsi a un tirocinio specifico, a garanzia dell'impiego corretto del prodotto.
- Acquisire familiarità con l'uso del prodotto prima di eseguire lavori in quota.
- Comprendere e accettare il rischio insito nell'uso del prodotto.
- Eseguire tutti i necessari controlli prima dell'uso.
- Assicurarsi che l'area di esecuzione del lavoro presenti adeguati punti di ancoraggio strutturali.
- Utilizzare **ESCLUSIVAMENTE** attrezzature pertinenti alla Direttiva CE 89/686/CEE con questo prodotto e, inoltre, leggere le istruzioni per l'uso per accertarne la compatibilità.



NOTA: IL MANCATO RISPETTO DELLE ISTRUZIONI PER L'USO DI QUESTO PRODOTTO PUÒ CAUSARE GRAVI INFORTUNI O LA MORTE.

PARANCO SPAN HOIST II

Identificazione dei componenti
Montaggio del paranco

- A - MOSCHETTONI DI COLLEGAMENTO
- B - PULEGGIA BLOCCANTE/SBLOCCANTE
- C - CORDINO DI RILASCIO
- D - PULEGGIA BLOCCANTE

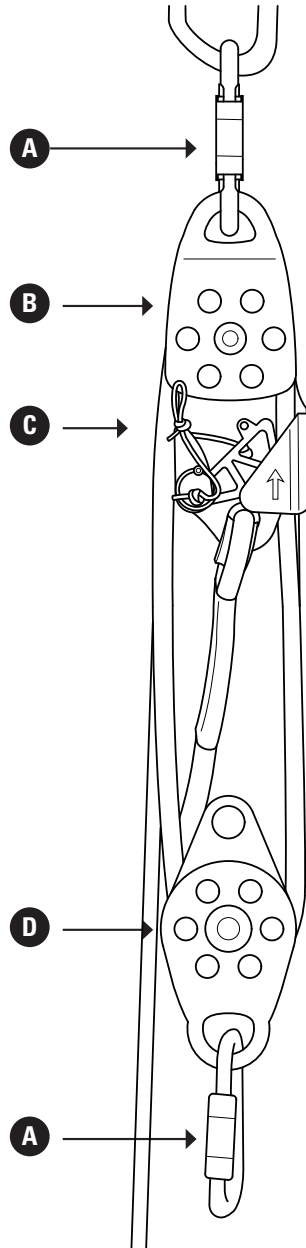

PARANCO SPAN HOIST II

Identificazione dei componenti Cordino di sollevamento

E - MANIGLIA DI SOLLEVAMENTO

F - CONNETTORI DEL CORDINO DI SOLLEVAMENTO

G - CORDINO DI SOLLEVAMENTO – UTILIZZATORE

H - CORDINO DI SOLLEVAMENTO - CAPPIO PER IL PIEDE

I - CORDINO DI SOLLEVAMENTO - CONNETTORE PER L'UTILIZZATORE

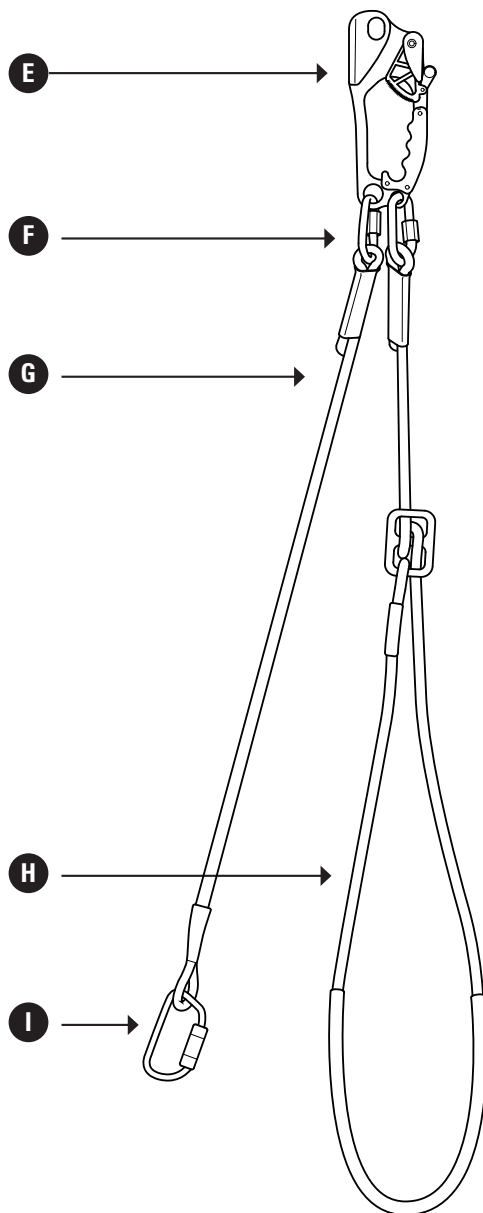

- 1 Controllare che la fune scorra liberamente attraverso tutte le pulegge, e che le pulegge ruotino senza ostruzioni.
- 2 Escludere la presenza di impedimenti e pieghe e controllare che la fune sia in buone condizioni.
- 3 Assicurarsi che tutte le superfici a contatto con la fune siano pulite e non presentino residui, ostruzioni o sostanze contaminanti.
- 4 Verificare che il meccanismo bloccante sulla puleggia superiore possa muoversi liberamente e che la molla di recupero funzioni in modo corretto.
- 5 Controllare tutti i moschettoni, per accertare che il meccanismo autobloccante funzioni a dovere e che tutti i moschettoni siano chiusi e bloccati prima dell'uso.
- 6 Accertare che il punto di ancoraggio previsto per il paranco sia adeguato per il carico da movimentare.
- 7 Accertare che la lunghezza della fune sia sufficiente per l'operazione in programma.
- 8 Annotare le verifiche funzionali del prodotto sull'apposita Scheda fornita con l'attrezzatura.



NOTA: PER QUALSIASI DUBBIO CIRCA L'IDONEITÀ DEL PRODOTTO PER L'USO PREVISTO, CONTATTARE SPANSET UK LTD.

IN PRESENZA DI EVENTUALI DANNI O DIFETTI CHE INFLUISCONO SULLA SICUREZZA DELLE CONDIZIONI D'USO DEL PRODOTTO, L'ATTREZZATURA NON DEVE ESSERE UTILIZZATA.

Il cordino di sollevamento include un corno ancoraggio di trattenuta e una cinghia regolabile per il piede, fissata alla maniglia di sollevamento. Prima di iniziare il lavoro, l'ancoraggio di trattenuta di quest'attrezzatura deve venire collegato all'operatore.

La cinghia regolabile per il piede è progettata per assistere l'operatore quando il prodotto viene utilizzato per il sollevamento.

COLLEGAMENTO DEL DISPOSITIVO DI SOLLEVAMENTO ALLA LINEA DI RECUPERO

1. Tenere fermo il dispositivo e tirare all'indietro il braccio a molla e il fermo per la fune (Fig.1)
2. Bloccare il braccio a molla sul corpo del dispositivo di sollevamento (Fig.2)
3. Inserire con cura la fune nella guida.
4. Sganciare il braccio a molla e verificare che la fune venga trattenuta nella posizione corretta (Fig.3)

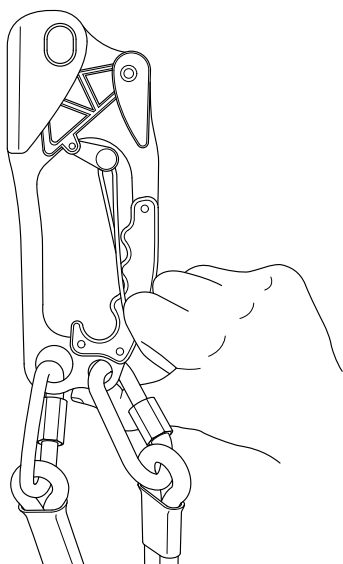

FIG. 1

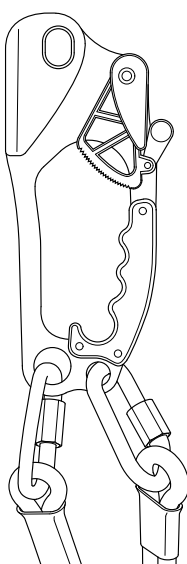

FIG. 2

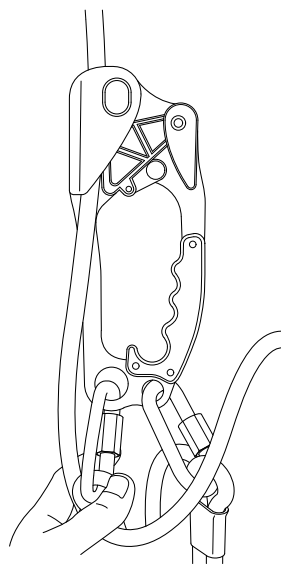

FIG. 3



OPERAZIONI DI CALATA

È possibile calare i carichi in modo controllato, utilizzando la leva del braccio a molla per staccare il fermo dalla fune e consentirne il libero scorrimento. **NON** bloccare il braccio a molla sul corpo del dispositivo di sollevamento.

OPERAZIONI DI SOLLEVAMENTO

Il dispositivo di sollevamento può alzare la fune senza la necessità di azionare il braccio a molla e, con l'ausilio della cinghia per il piede, permette all'utilizzatore di tirare la fune sotto carico attraverso il dispositivo. Ripetere questa sequenza secondo necessità.

NOTA: PER ARRESTARE IN QUALUNQUE MOMENTO IL SOLLEVAMENTO O LA CALATA DEL CARICO, SGANCIARE LA LEVA DELLA MOLLA.

CALATA MANUALE

Sganciare il dispositivo a camma sulla molla della puleggia bloccante dalla posizione **"BLOCCATA USO"** (Fig.4). Per farlo, rimuovere il perno della molla e, con l'ausilio del cordino, allontanare il dispositivo a camma dalla fune, fino a quando diventa possibile rimettere il perno in posizione. Ora assicurarsi che il perno trattenga il dispositivo a camma nella posizione **"BLOCCATA RETRATTA"** (Fig.5) e consenta alla fune di muoversi liberamente.

Inserire la fune nella puleggia bloccante e lasciare che la puleggia di attacco scenda fino alla posizione desiderata.

Rimuovere il perno della molla e lasciare che il dispositivo a camma torni nella posizione **"BLOCCATA USO"** (Fig.6). Reinserrire il perno della molla, escludendo che la fune rimanga incastrata nel meccanismo.

NOTA: LE PROCEDURE DI CALATA ESEGUITE MANUALMENTE ASSICURANO IL CORRETTO POSIZIONAMENTO DELLA PULEGGIA DI ATTACCO DEL DISPOSITIVO. NON TENTARE MAI DI ESEGUIRE UNA PROCEDURA DI SOLLEVAMENTO O DI CALATA CON IL DISPOSITIVO A CAMMA IN POSIZIONE "BLOCCATA RETRATTA".

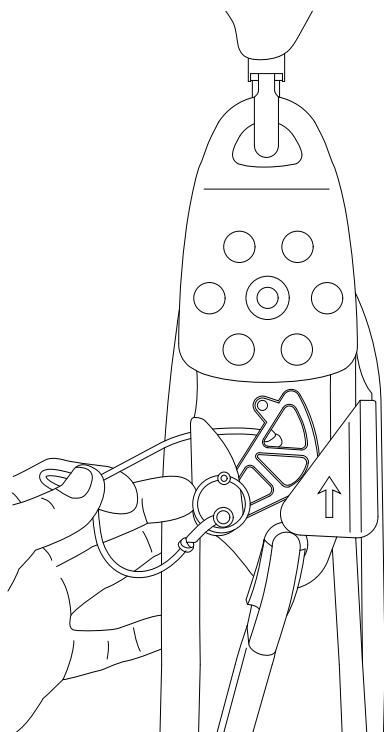

FIG. 4

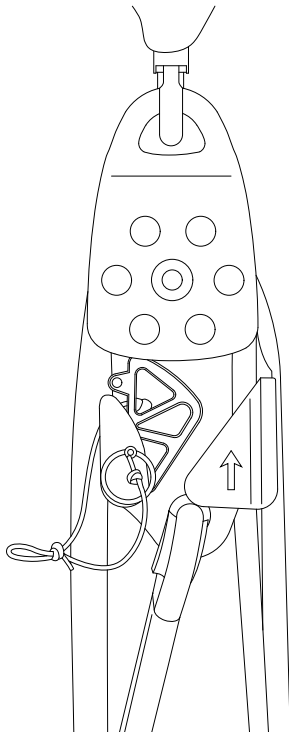

FIG. 5

SOLLEVAMENTO MANUALE

Con il perno della molla inserito e il dispositivo a camma a contatto con la fune nella posizione "BLOCCATA USO" (Fig.6), è possibile retrainre la fune attraverso le pullegge, senza dovere regolare né impostare gli altri componenti dell'attrezzatura.

NOTA: LE PROCEDURE DI SOLLEVAMENTO ESEGUITE MANUALMENTE ASSICURANO IL CORRETTO POSIZIONAMENTO DELLA PULEGGIA DI ATTACCO DEL DISPOSITIVO. NON TENTARE MAI DI ESEGUIRE UNA PROCEDURA DI SOLLEVAMENTO O DI CALATA CON IL DISPOSITIVO A CAMMA IN POSIZIONE "BLOCCATA RETRATTA".

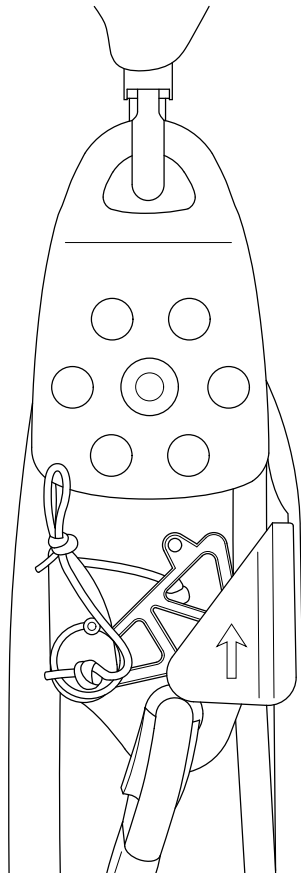

FIG. 6

CALATA CONTROLLATA

L'operatore deve essere collegato al cordino di sollevamento durante tutte le operazioni controllate. Per calare un carico in modo controllato, non è necessario ricorrere al cappio per il piede del cordino di sollevamento.

La puleggia bloccante deve trovarsi nella posizione "BLOCCATA USO" (vedere Fig. 6)

1. Fissare la maniglia di sollevamento alla linea di recupero.
2. Posizionare la maniglia di sollevamento in modo da ottenere una lunghezza controllata di fune, che l'operatore potrà far passare attraverso le pulegge bloccanti.
3. Verificare che l'operatore abbia una presa ben salda sulla maniglia di sollevamento, prima di sganciare il dispositivo a camma della puleggia. Non fissare con il perno il dispositivo a camma nella posizione "BLOCCATA RETRATTA".
4. Tirare sul cordino sbloccante del dispositivo a camma e lasciare che la maniglia di sollevamento si sposti in direzione delle pulegge bloccanti, consentendo l'ingresso della fune nel sistema di recupero.
5. Quando il dispositivo di sollevamento combacia con la puleggia bloccante, sganciare il cordino del dispositivo a camma per bloccare la linea di recupero. Tirare all'indietro il braccio a molla del dispositivo di sollevamento e riposizionarlo sulla linea di recupero.
6. Ripetere secondo necessità.

SOLLEVAMENTO CONTROLLATO

L'operatore deve essere collegato al cordino di sollevamento durante tutte le operazioni controllate. Per sollevare un carico in modo controllato, è necessario ricorrere al cappio per il piede del cordino di sollevamento.

La puleggia bloccante deve trovarsi nella posizione "BLOCCATA USO" (vedere Fig. 6)

1. Fissare la maniglia di sollevamento alla linea di recupero.
2. Collocare la maniglia di sollevamento in modo che venga a trovarsi accanto alle pulegge bloccanti, e in una posizione comoda in cui applicare forza sul cappio per il piede del cordino di sollevamento.
3. Verificare che l'operatore abbia una presa molto salda sulla maniglia di sollevamento e che il braccio a molla sia a contatto con la fune.
4. Tirare sulla maniglia di sollevamento e, allo stesso tempo, applicare forza sul cappio per il piede del cordino di sollevamento, per retrainare la linea di recupero attraverso le pulegge bloccanti e sollevare così il carico.
5. Tirare sul cordino sbloccante del dispositivo a camma e lasciare che la maniglia di sollevamento si sposti in direzione delle pulegge bloccanti. La puleggia bloccante non permetterà alla fune di rientrare all'interno del sistema.
6. Ripetere questa sequenza secondo necessità.

Manutenzione del prodotto

Pulire e ispezionare l'intera attrezzatura dopo ogni uso. Pulire la fune con un apposito prodotto brevettato, o solo con acqua pulita - NON USARE ALCUN DETERSIVO.

Lasciare asciugare all'aria i componenti puliti, proteggendoli dall'esposizione diretta al calore e alla luce solare.

L'attrezzatura deve essere conservata al riparo dall'umidità e dalla contaminazione, lontano da sorgenti dirette di luce UV e, ovunque possibile, in un contenitore chiuso.

Dopo l'uso, estrarre sempre tutta la fune dalle pulegge, per conservarla senza attorcigliamenti.

NOTA: SI TRATTA DI UN'ATTREZZATURA CON FUNZIONAMENTO A FRIZIONE - È TASSATIVAMENTE VIETATO UTILIZZARE LUBRIFICANTI, CHE COMPROMETTERANNO GRAVEMENTE LA SICUREZZA NELL'IMPIEGO DELL'ATTREZZATURA, RENDENDO IL PRODOTTO NON SICURO PER L'USO.

SpanSet può fornire altri articoli compatibili con questo prodotto.

Tali articoli supplementari includono: Imbracature anticaduta a norma EN361, una gamma di connettori a norma EN362, inghie di posizionamento e linee salvavita regolabili. Inoltre, SpanSet produce/fornisce una linea completa di attrezzature anticaduta e per accesso.

SPANSET offre formazione, in sede di cantiere o presso le proprie sedi, in tutti gli aspetti della sicurezza nel lavoro in altezza. I corsi sono accreditati ai sensi della nostra registrazione alla norma ISO 9001, con l'emissione di attestati dietro superamento del tirocinio.

Anche se ciò non costituisce un obbligo, per la sicurezza di tutti gli utilizzatori SPANSET consiglia di avvalersi di questo servizio di formazione. Per tutti i dettagli, vi preghiamo di contattarci.

PRODOTTO DA:

**SPANSET UK LTD.,
Telford Way,
Middlewich,
Cheshire,
CW10 0HX**

**Tel: +44(0)1606 737494
Fax: +44(0)1606 737 264**

www.spanset.co.uk

**ADVARSEL**

Bruk av dette utstyret er forbundet med fare, og før bruk må du:

- Lese og forstå alle instruksjonene og begrensningene for bruk.
- Gjennomgå nødvendig opplæring for riktig bruk av produktet.
- Gjøre deg kjent med bruk av produktet før aktivitet i høyden.
- Forstå og godta risikoene involvert i bruk av produktet.
- Utføre alle nødvendige kontroller før bruk.
- Sørg for at det aktuelle arbeidsområdet har tilstrekkelig med strukturelle støttefeste punkter.
- KUN bruke utstyr som er relevant for EF-direktiv 89/686/EØF sammen med dette utstyret, og sjekke brukerveiledningen for å være helt sikker på at de er kompatible.



MERK: MANGLENDE OVERHOLDELSE AV BRUKERVEILEDNINGEN KAN FØRE TIL ALVORLIG PERSONSKADE ELLER DØD.



- A – KARABINKROKER
- B – LÅSE-/UTLØSERTRINSE
- C – UTLØSERLINE
- D – LÅSETRINSE

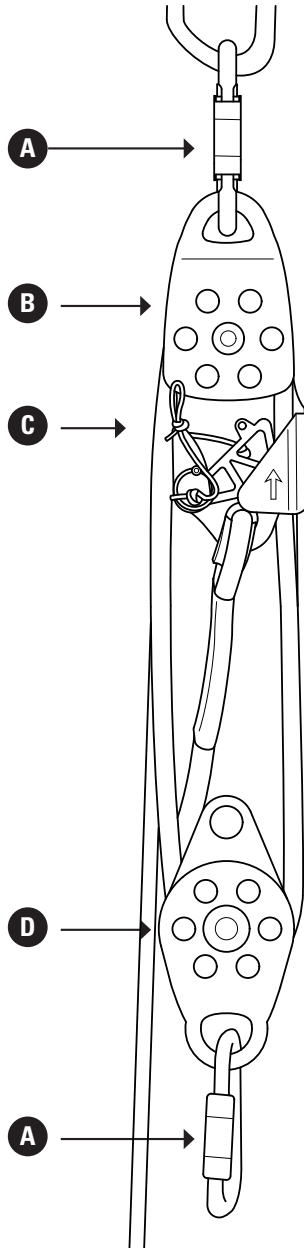

SPAN-TALJE II



Identifisere komponenter Taljerep

E – TAUKLEMMER

F – KOBLINGER TIL LØFTEREP

G – LØFTEREP – BRUKER

H – LØFTEREP – FOTLØKKE

I – LØFTEREP – BRUKERKOBLING

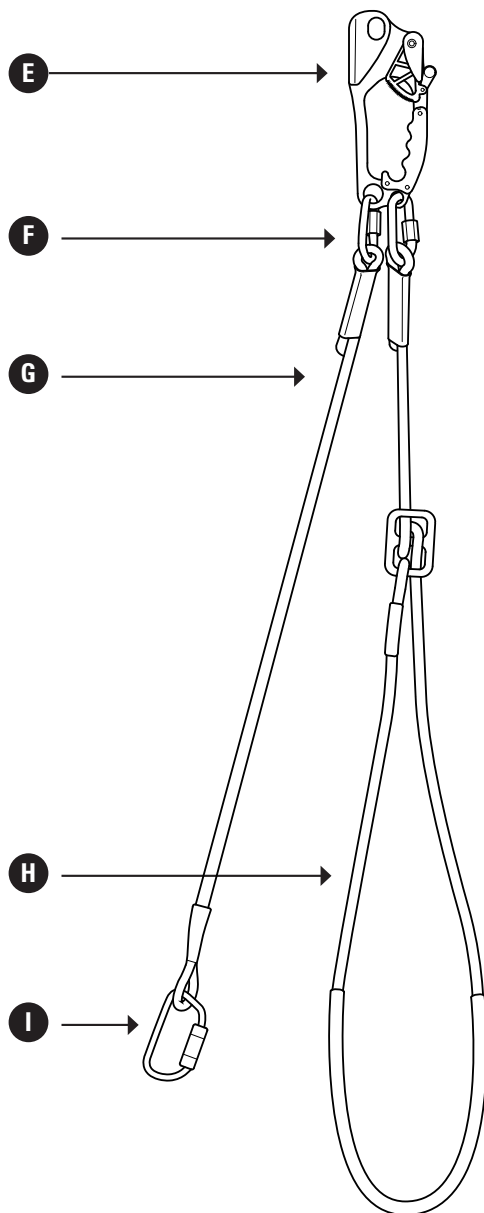



- 1 Pass på at tauet går jevnt gjennom alle trinsene, og at trinsene roterer.
- 2 Se etter haker og kinker og sjekk tauets tilstand.
- 3 Pass på at alle overflater som er i kontakt med tauet, er rene og uten smuss og hindringer.
- 4 Kontroller at låsemekanismen på den øverste trinsen beveger seg fritt, og at returfjæren fungerer riktig.
- 5 Sjekk alle karabinkrokene for å sikre at den automatiske låsemekanismen fungerer riktig, og at alle karabinkrokene er lukket og låst før bruk.
- 6 Kontroller at det planlagte festepunktet for taljen er sterkt nok for belastningen.
- 7 Kontroller at taulengden er tilstrekkelig for operasjonen.
- 8 Registrer funksjonssjekkene på produktloggkortet som fulgte med utstyret.



MERK: HVIS DU ER USIKKER PÅ OM UTSTYRET ER DRIFTSDYKTIG, MÅ DU KONTAKTE SPANSET UK LTD.

HVIS DU FINNER SKADER ELLER DEFEKTER SOM PÅVIRKER TRYGG DRIFT AV UTSTYRET, MÅ DU TA UTSTYRET UT AV DRIFT.



Løfterepet består av en kort sikreanordning og en justerbar fotløkke koblet til tauklemmen. Sikreanordningen må være koblet til brukeren av utstyret før arbeidet starter.

Den justerbare fotløyken er utformet for å hjelpe brukeren når utstyret er i løftemodus.

KOBLE TAUKLEMMEN TIL TREKKLINEN

1. Hold enheten og trekk tilbake fjærarmen og taugrepet (fig. 1).
2. Lås fjærarmen på tauklemmen (fig. 2).
3. Sett tauet forsiktig inn i ledeskinnen.
4. Løs ut fjærarmen og pass på at tauet holder seg i riktig posisjon (fig. 3).

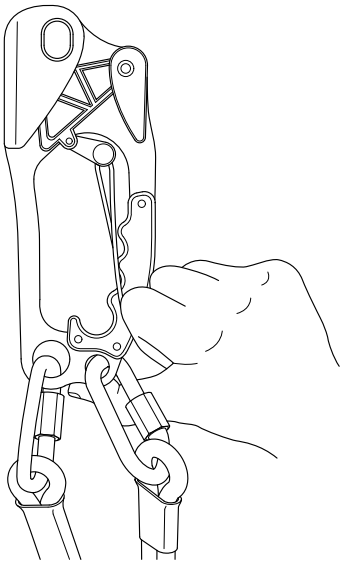

FIG. 1

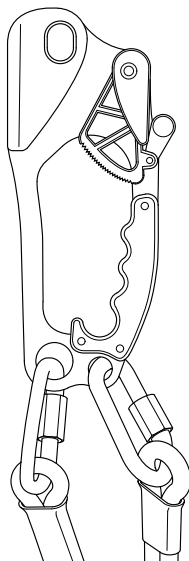

FIG. 2

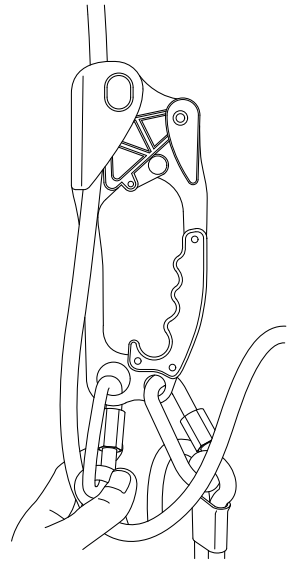

FIG. 3



SENKEOPERASJONER

Du kan utføre en kontrollert senking ved å bruke fjærarmspaken til å løsne taugrepet fra tauets overflate. IKKE lås fjærarmen på tauklemmen.

LØFTEOPERASJONER

Tauklemmen kan gli oppover tauet uten at du trenger å betjene fjærarmen, og ved hjelp av fotløggen kan brukeren bruke tauklemmen til å trekke et belastet tau gjennom enheten. Gjenta denne sekvensen etter behov.

MERK: UTLØS FJÆRARMSPAKEN FOR NÅR SOM HELST Å STOPPE LØFTING ELLER SENKING.

**MANUELL SENKING**

Frigjør fjærkamenheten på låsetrinsen fra posisjonen «**LÅST BRUK**» (fig. 4) ved å fjerne fjærpinnen, og bruk linen til å trekke kamenheten bort fra tauet til pinnen kan settes inn igjen. Pass på at pinnen nå holder kamenheten i posisjonen «**LÅST TILBAKETRUKKET**» (fig. 5), slik at tauet løper fritt.

Før tauet inn i låsetrinsen, og senk festetrinsen til ønsket sted.

Fjern fjærpinnen og la kamenheten gå tilbake til posisjonen «**LÅST BRUK**» (fig. 6). Sett fjærpinnen på plass igjen, og pass på at linen ikke sitter fast i noen del av mekanismen.

MERK: MANUELL SENKING GJØRES FOR Å FÅ KORREKT POSISJON PÅ ENHETENS FESTETRINSE. LØFTING OG SENKING MÅ ALDRI GJØRES MED KAMENHETEN I POSISJONEN «LÅST TILBAKETRUKKET».

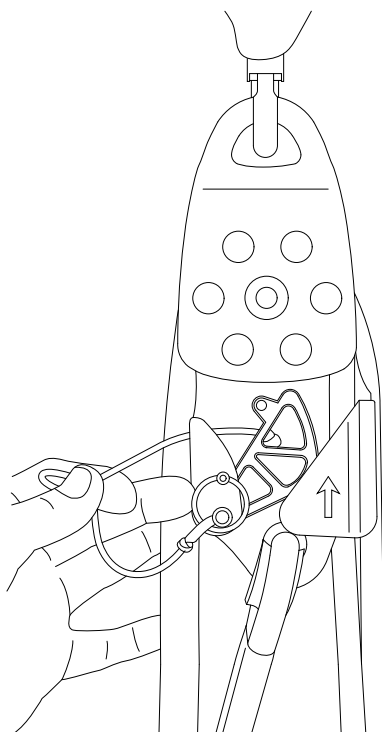

FIG. 4

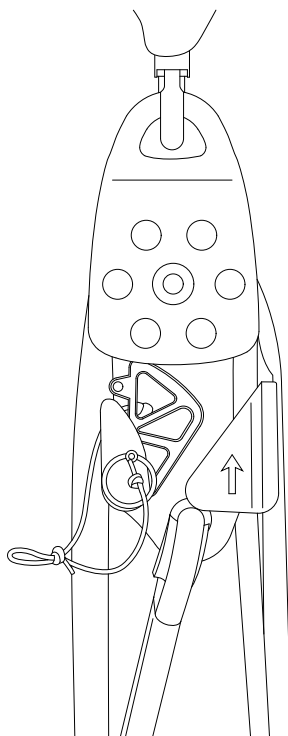

FIG. 5

MANUELL LØFTING

Med fjærpinnen på plass og kamenheten i kontakt med tauet i posisjonen «LÅST BRUK» (Fig. 6) er det mulig å trekke taulengden tilbake gjennom trinsene uten å justere noen av de andre komponentene.

MERK: MANUELL LØFTING GJØRES FOR Å FÅ KORREKT POSISJON PÅ ENHETENS FESTETRINSE. LØFTING OG SENKING MÅ ALDRI GJØRES MED KAMENHETEN I POSISJONEN «LÅST TILBAKETRUKKET».

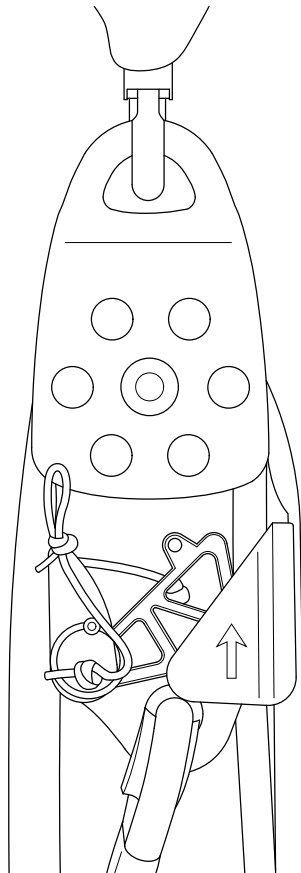

FIG. 6



KONTROLLERT SENKING

Løfterepet må være festet til brukeren under alle kontrollerte operasjoner. Fotløggen er ikke nødvendig ved kontrollert senking av last.

Låsetrinsen må være i posisjonen «LÅST BRUK» (se fig. 6).

1. Fest tauklemmen til trekklinen.
2. Plasser tauklemmen slik at det blir en kontrollerbar taulengde som brukeren kan føre inn i låsetrinsene.
3. Pass på at brukeren har et godt grep om tauklemmen før trinsekamenheten slippes. Ikke fest kamenheten i posisjonen «LÅST TILBAKETRUKKET».
4. Trekk i utløserlinen til kamenheten og la tauklemmen gå mot låsetrinsene, slik at tau slippes inn i trekkssystemet.
5. Når tauklemmen støter borti låsetrinsen, slipper du kamenhetlinen for å låse trekklinen. Trekk tauklemmens fjærarm bakover og sett den på trekklinen igjen.
6. Gjenta etter behov.

**KONTROLLERT LØFTING**

Løfterepet må være festet til brukeren under alle kontrollerte operasjoner. Fotløyken er nødvendig ved kontrollert løfting av last.

Låsetrinsen må være i posisjonen «LÅST BRUK» (se fig. 6).

1. Fest tauklemmen til trekklinen.
2. Plasser tauklemmen slik at den er ved siden av låsetrinsene og i en komfortabel posisjon for å belaste fotløyken.
3. Pass på at brukeren har et godt grep om tauklemmen, og at fjærarmen er i kontakt med tauet.
4. Trekk i tauklemmen samtidig som du belaster fotløyken for å trekke trekklinen tilbake gjennom låsetrinsene, slik at lasten løftes.
5. Trekk i utløserlinen til kamenheten og la tauklemmen gå mot låsetrinsene. Låsetrinsen forhindrer at tauet går inn igjen i systemet.
6. Gjenta sekvensen etter behov.



Vedlikehold av produktet

Rengjør og kontroller utstyret nøye etter hver bruk. Tauet skal bare rengjøres med vår egen taurens og rent vann – IKKE BRUK RENGJØRINGSMIDLER.

La vaskede komponenter tørke naturlig borte fra direkte varme og sollys.

Utstyret må oppbevares på et tørt og rent sted der det ikke utsettes for UV-lys, og i en forseglet beholder hvis det er mulig.

Trekk alltid tauet helt ut fra trinsene etter bruk, slik at det ikke blir floker under oppbevaring.

MERK: UTSTYRET ER FRIKSJONSBASERT – BRUK AV SMØREMIKLER ER STRENGT FORBUDT OG FORHINDRER TRYGG BRUK AV PRODUKTET.



SpanSet kan også levere andre utstyrsdeler som er kompatible med dette produktet.

Disse inkluderer: EN361-seletøy for fallsikring, en rekke EN362-koblinger, remmer for arbeidsposisjonering og justerbare sikkerhetslinjer. SpanSet produserer/leverer også et komplett utvalg av utstyr for fallsikring og tilgang.

SpanSet kan også arrangere opplæring om alt vedrørende høydesikkerhet, enten ved ditt anlegg eller i egne lokaler. Kursene er akkreditert i henhold til vår registrering under ISO 9001, og sertifikater utstedes ved fullført kurs.

Disse kursene er ikke obligatoriske, men for sikkerheten til alle brukere av SpanSet anbefaler vi at du benytter deg av denne opplæringstjenesten. Ta kontakt med oss for mer informasjon.

PRODUSERT AV:

**SPANSET UK LTD.,
Telford Way,
Middlewich,
Cheshire,
CW10 0HX**

Tel: +44(0)1606 737494

Fax: +44(0)1606 737 264

www.spanset.co.uk

**OSTRZEŻENIE**

Użytkowanie tego urządzenia jest niebezpieczne, dlatego przed jego zastosowaniem należy:

- zapoznać się ze zrozumieniem z wszystkimi instrukcjami i ograniczeniami użytkowania;
- przejść szkolenie specjalistyczne w zakresie prawidłowego używania produktu;
- zapoznać się z zasadami używania produktu przed przystąpieniem do prac na wysokości;
- zrozumieć i zaakceptować ryzyko związane z użytkowaniem produktu;
- wykonać wszystkie niezbędne kontrole urządzenia przed użyciem;
- upewnić się, że na wyznaczonym obszarze roboczym znajdują się odpowiednie podporowe elementy konstrukcyjne.
- **WYŁĄCZNIE** wyposażenie zgodne z dyrektywą WE nr 89/686/EWG może być używane w połączeniu z tym urządzeniem. Aby zapewnić zgodność, należy zapoznać się z instrukcją obsługi tego wyposażenia.



UWAGA: NIEZASTOSOWANIE SIĘ DO INSTRUKCJI OBSŁUGI PRODUKTU MOŻE GROZIĆ POWAŻNYMI OBRAŻENIAMI CIAŁA LUB ŚMIERCIĄ

PODNOŚNIK SPAN II



Oznaczenie elementów Montaż
podnośnika

- A - KARABINEK
- B - BLOKUJĄCE/ZWALNIAJĄCE KOŁO PASOWE
- C - SZNUR ZWALNIAJĄCY
- D - BLOKUJĄCE KOŁO PASOWE

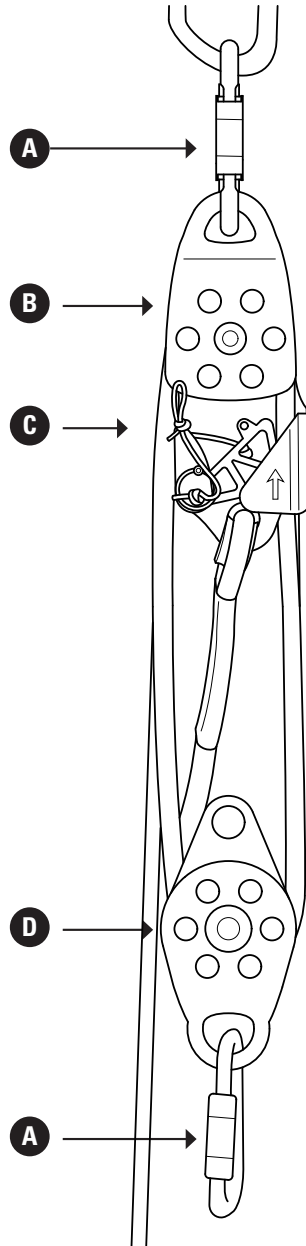

PODNOŚNIK SPAN II



Oznaczenie elementów Lina do podnoszenia

- E - UCHWYT WYCIĄGARKI
- F - ZŁĄCZA LINY DO PODNOSZENIA
- G - LINA DO PODNOSZENIA - CZĘŚĆ DLA UŻYTKOWNIKA
- H - LINA DO PODNOSZENIA - PĘTLA NA STOPY
- I - LINA DO PODNOSZENIA - ZŁĄCZE CZĘŚCI DLA UŻYTKOWNIKA

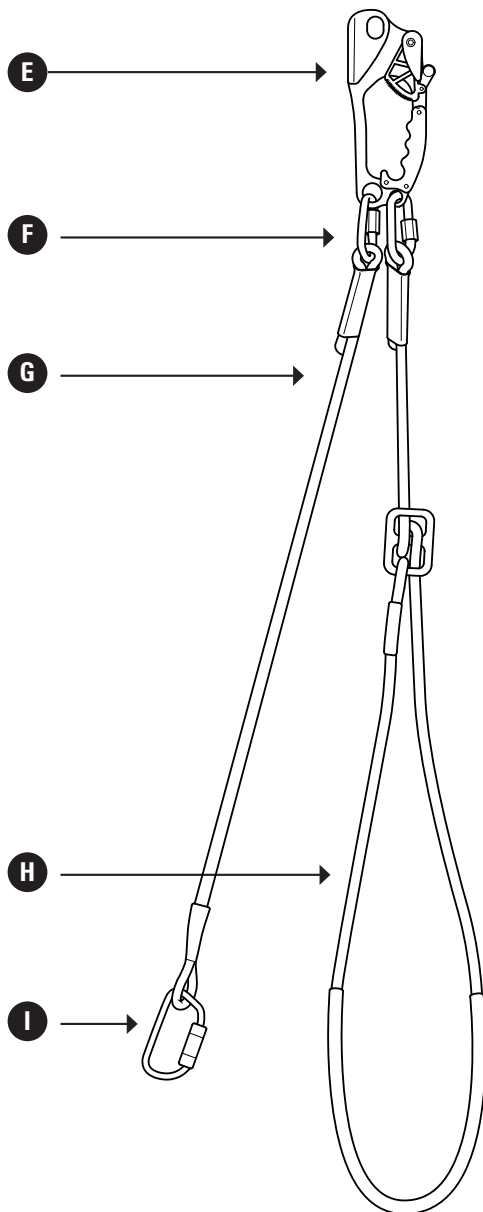



- 1 Należy sprawdzić, czy lina przechodzi bez oporu przez wszystkie koła pasowe i czy koła pasowe obracają się.
- 2 Sprawdzić stan liny pod kątem przetarcia czy zagięcia.
- 3 Sprawdzić, czy wszystkie powierzchnie mające kontakt z liną są czyste i wolne od osadów, przeszkód i zanieczyszczeń.
- 4 Sprawdzić, czy mechanizm blokujący górnego koła pasowego nie jest zablokowany i czy sprężyna powrotna działa prawidłowo.
- 5 Sprawdzić wszystkie karabinki, aby upewnić się, że mechanizm automatycznej blokady działa prawidłowo i że wszystkie karabinki są zamknięte i zablokowane przed użyciem urządzenia.
- 6 Sprawdzić, czy proponowany punkt mocowania podnośnika jest odpowiedni dla wymaganego obciążenia.
- 7 Sprawdzić, czy długość liny jest wystarczająca.
- 8 Odnotować kontrole serwisowe w karcie historii produktu dostarczonej wraz z urządzeniem.



UWAGA: W PRZYPADKU JAKICHKOLWIEK WĄTPLIWOŚCI DOTYCZĄCYCH STANU TECHNICZNEGO URZĄDZENIA, NALEŻY SKONTAKTOWAĆ SIĘ Z FIRMĄ SPANSET UK LTD.

W PRZYPADKU WYKRYCIA JAKICHKOLWIEK USZKODZEŃ LUB WAD URZĄDZENIA, KTÓRE MAJĄ WPŁYW NA BEZPIECZEŃSTWO PODCZAS JEGO OBSŁUGI, URZĄDZENIE MUSI ZOSTAĆ WYCOFANE Z UŻYTKU.



Lina do podnoszenia

Lina do podnoszenia składa się z krótkiego mocowania organicznika i regulowanego paska na stopy połączonego z uchwytem wyciągarki. Operator tego urządzenia musi być przypięty do mocowania ogranicznika przed rozpoczęciem pracy.

Regulowany pasek na stopy ma na celu pomóc użytkownikowi, gdy urządzenie jest w trybie podnoszenia.

POŁĄCZENIE WYCIĄGARKI Z LINĄ SZNURUJĄCĄ

1. Przytrzymać urządzenie i odciągnąć ramię sprężynowe i uchwyt liny (rys. 1).
2. Zablokować ramię sprężynowe na korpusie wyciągarki (rys. 2).
3. Ostrożnie wsunąć linę w prowadnicę.
4. Zwolnić ramię sprężynowe i sprawdzić, czy lina pozostała w prawidłowym położeniu (rys. 3).

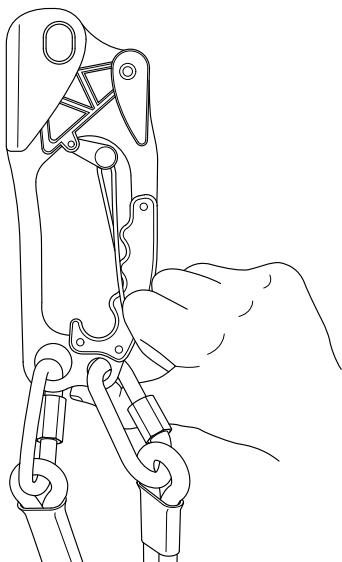

RYS. 1

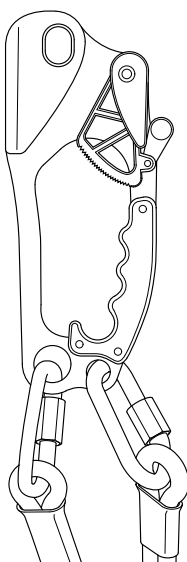

RYS. 2

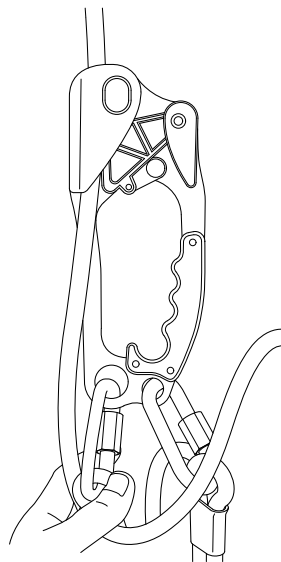

RYS. 3



OPUSZCZANIE

Kontrolowane opuszczanie jest możliwe dzięki użyciu dźwigni ramienia sprężynowego do odsunięcia powierzchni liny od uchwytu liny. NIE NALEŻY blokować ramienia sprężynowego przy korpusie wyciągarki.

PODNOSENIE

Wyciągarka pozwala przesuwac linę bez potrzeby używania ramienia sprężynowego i umożliwia użytkownikowi przeciągnięcie obciążonej liny przez urządzenie za pomocą paska na stopy. W razie konieczności powtórzyć tę czynność.

UWAGA: ABY ZATRZYMAĆ PROCES PODNOSZENIA LUB OPUSZCZANIA NA DOWOLNYM ETAPIE, NALEŻY ZWOLNIĆ DŹWIGNIĘ SPRĘŻYNOWĄ.

**OPUSZCZANIE RĘCZNE**

Zwolnić urządzenie krzywkowe sprężyny blokującego koła pasowego z położenia „**ZABLOKOWANE**” (rys. 4) poprzez wyjęcie sworznia sprężyny i za pomocą sznura odciągać urządzenie krzywkowe od liny do momentu, gdy możliwa będzie wymiana sworznia. Sprawdzić, czy sworzeń utrzymuje urządzenie krzywkowe w położeniu „**NIEZABLOKOWANE**” (rys. 5) i umożliwia swobodne przesuwanie liny.

Wsunąć linę do blokującego koła pasowego tak, aby koło pasowe mocowania opadło do wymaganego położenia.

Wyjąć sworzeń sprężyny, aby urządzenie krzywkowe mogło wrócić do położenia „**ZABLOKOWANE**” (rys. 6). Ponownie wsunąć sworzeń sprężyny i sprawdzić, czy sznur nie utknął w którymkolwiek z mechanizmów.

UWAGA: PROCEDURY OPUSZCZANIA RĘCZNEGO SŁUŻĄ DO USTAWIANIA KOŁA PASOWEGO MOCOWANIA URZĄDZENIA W PRAWIDŁOWEJ POZYCJI. NIE NALEŻY NIGDY WYKONYWAĆ PROCEDUR PODNOSZENIA I OPUSZCZANIA, GDY URZĄDZENIE KRZYWKOWE ZNAJDUJE SIĘ W POŁOŻENIU „NIEZABLOKOWANE”.

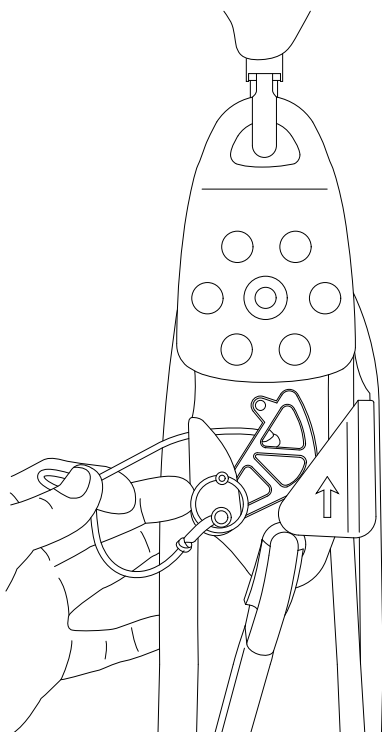

RYS. 4

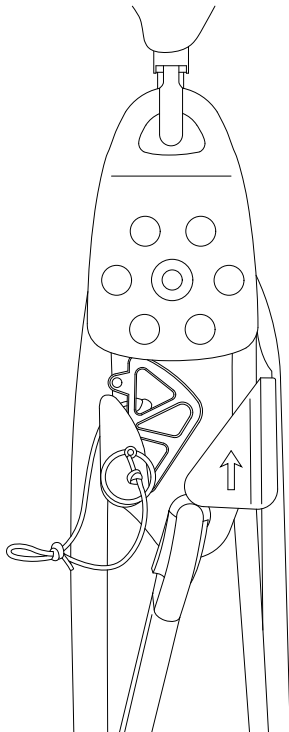

RYS. 5



PODNIOSZENIE RĘCZNE

Gdy sworzeń sprężyny jest zamontowany, a urządzenie krzywkowe pozostające w kontakcie z liną znajduje się w położeniu „ZABLOKOWANE” (rys. 6), można wciągnąć linę przez koła pasowe bez regulowania czy ustawiania jakichkolwiek elementów.

UWAGA: PROCEDURY PODNIOSZENIA RĘCZNEGO SŁUŻĄ WYŁĄCZNIE DO USTAWIANIA KOŁA PASOWEGO MOCOWANIA URZĄDZENIA W PRAWIDŁOWEJ POZYCJI. NIE NALEŻY NIGDY WYKONYWAĆ PROCEDUR PODNIOSZENIA I OPUSZCZANIA, GDY URZĄDZENIE KRZYWKOWE ZNAJDUJE SIĘ W POŁOŻENIU „NIEZABKOLOWANE”.

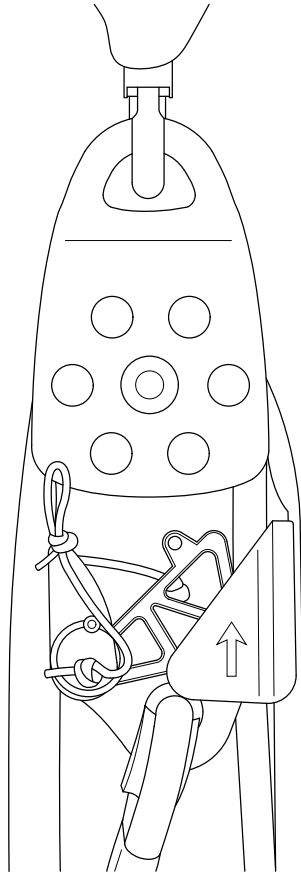

RYS. 6



Blokujące koła pasowe

KONTROLOWANE OPUSZCZANIE

Operator musi być przypięty do liny do podnoszenia podczas wszystkich czynności kontrolowanych. Pętla na stopy liny do podnoszenia nie jest wymagana podczas kontrolowanego opuszczania ładunku.

Blokujące koło pasowe musi znajdować się w położeniu „ZABLOKOWANE” (patrz rys. 6).

1. Do liny sznurującej należy przymocować uchwyt wciągarki.
2. Uchwyt wciągarki należy ustawić w taki sposób, aby dostępna była kontrolowana długość liny, którą operator może wprowadzić do blokujących kół pasowych.
3. Przed zwolnieniem urządzenia krzywkowego koła pasowego należy sprawdzić, czy operator mocno trzyma uchwyt wciągarki. Nie należy ustawiać urządzenia krzywkowego w położeniu „niezablokowane”.
4. Pociągnąć za sznur zwalniający urządzenie krzywkowe, aby uchwyt wciągarki przesunął się w kierunku blokujących kół pasowych, umożliwiając wprowadzenie liny do układu sznurującego.
5. Gdy wciągarka dotyka blokującego koła pasowego należy zwolnić sznur urządzenia krzywkowego, aby zablokować linę sznurującą. Wciągnąć ramię sprężynowe wciągarki i ponownie ustawić linę sznurującą.
6. W razie konieczności czynność powtórzyć.



KONTROLOWANE PODNOSZENIE

Operator musi być przypięty do liny do podnoszenia podczas wszystkich czynności kontrolowanych. Pętla na stopy liny do podnoszenia jest wymagana podczas kontrolowanego podnoszenia ładunku.

Blokujące koło pasowe musi znajdować się w położeniu „ZABLOKOWANE” (patrz rys. 6).

1. Do liny sznurowanej należy przymocować uchwyt wciągarki.
2. Ustawić urządzenie uchwytu wciągarki w taki sposób, aby znajdowało się obok blokujących kół pasowych i w miejscu pozwalającym na przyłożenie siły do pętli na stopy liny do podnoszenia.
3. Sprawdzić, czy operator mocno trzyma uchwyt wciągarki i czy ramię sprężynowe dotyka liny.
4. Jednocześnie pociągnąć za uchwyt wciągarki i przyłożyć siłę do pętli na stopy liny do podnoszenia, aby przeciągnąć linę sznurowaną przez blokujące koła pasowe, podnosząc ładunek.
5. Pociągnąć sznur zwalniający urządzenie krzywkowe, umożliwiając uchwytowi wciągarki przesunięcie się w kierunku blokujących kół pasowych. Blokujące koło pasowe nie pozwoli na powrót liny do układu.
6. W razie konieczności należy powtórzyć te czynności.



Konserwacja produktu

Po każdym użyciu urządzenie należy wyczyścić i dokładnie sprawdzić. Linę należy czyścić odpowiednim produktem do czyszczenia lin lub samą czystą wodą–NIE NALEŻY STOSOWAĆ DETERGENTÓW.

Wszystkie wyczyszczone elementy należy pozostawić do wyschnięcia z dala od bezpośrednich źródeł ciepła i działania promieni słonecznych.

Urządzenie należy przechowywać w suchym miejscu, wolnym od zanieczyszczeń, z dala od bezpośrednich źródeł promieniowania UV i w miarę możliwości w szczelnie zamkniętym pojemniku.

Po użyciu należy zawsze całkowicie wyciągnąć linę z kół pasowych, aby zapobiec splątaniu podczas przechowywania.

UWAGA: URZĄDZENIE DZIAŁA Z WYKORZYSTANIEM TARCIA – SUROWO ZABRANIA SIĘ STOSOWANIA SMARÓW GDYŻ MOGĄ ONE UNIEMOŻLIWIĆ BEZPIECZNĄ OBSŁUGĘ URZĄDZENIA, SPRAWIAJĄC, ŻE URZĄDZENIE STANIE SIĘ NIEBEZPIECZNE.



Firma SpanSet może dostarczać inne elementy wyposażenia, które są kompatybilne z tym produktem.

Należą do nich: uprząż chroniąca przed upadkiem zgodna z normą EN361, różne złącza zgodne z normą EN362, pasy do ustalania pozycji podczas pracy i regulowane liny zabezpieczające. Ponadto firma SpanSet produkuje/dostarcza pełen zakres urządzeń chroniących przed upadkiem i urządzeń dostępowych.

Firma SpanSet oferuje szkolenia zarówno u klienta, jak i na terenie własnego zakładu w zakresie wszystkich aspektów bezpieczeństwa podczas pracy na wysokości. Kursy są akredytowane zgodnie z posiadanym przez firmę certyfikatem ISO 9001, a po pomyślnym zakończeniu kursu uczestnik otrzymuje świadectwo jego ukończenia.

Szkolenia te nie są obowiązkowe, jednak z uwagi na bezpieczeństwo wszystkich użytkowników firma SpanSet zaleca, aby skorzystać z oferowanych usług szkoleniowych. Dodatkowe informacje można uzyskać, kontaktując się z firmą.

WYPRODUKOWANE PRZEZ:

**SPANSET UK LTD.,
Telford Way,
Middlewich,
Cheshire,
CW10 0HX**

**Tel: +44(0)1606 737494
Fax: +44(0)1606 737 264**

www.spanset.co.uk



Informação geral



AVISO

A utilização deste equipamento é intrinsecamente perigosa, e antes da utilização deve:

- Ler e compreender todas as instruções e limitações de utilização.
- Realizar formação específica sobre a utilização correta do produto.
- Familiarizar-se com a utilização do produto antes das atividades em altura.
- Compreender e aceitar o risco envolvido na utilização do produto.
- Realizar todas as verificações necessárias antes da utilização.
- Garantir que a área de trabalho designada tem as fixações estruturais de apoio adequadas.
- Utilize APENAS equipamento relevante para a Diretiva CE 89/686/CEE em conjunto com este equipamento e verifique as instruções de utilização para garantir a compatibilidade..



NOTA: SE NÃO RESPEITAR AS INSTRUÇÕES PARA O UTILIZADOR DO PRODUTO, PODE RESULTAR EM FERIMENTOS GRAVES OU FATAIS.

**Identificação dos componentes do conjunto de elevação**

- A - MOSQUETÕES DO CONECTOR
- B - POLIA DE BLOQUEIO/LIBERTAÇÃO
- C - CABO DE LIBERTAÇÃO
- D - POLIA DE BLOQUEIO

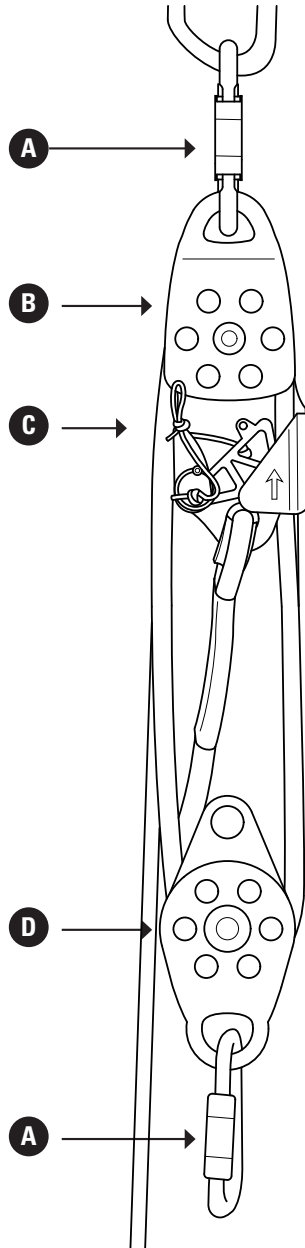



Identificação dos componentes do cabo de elevação

- E - MANÍPULO DE ELEVAÇÃO
- F - CONECTORES DO CABO DE ELEVAÇÃO
- G - CABO DE ELEVAÇÃO - UTILIZADOR
- H - CABO DE ELEVAÇÃO - LAÇO DE PÉ
- I - CABO DE ELEVAÇÃO – CONECTOR DO UTILIZADOR

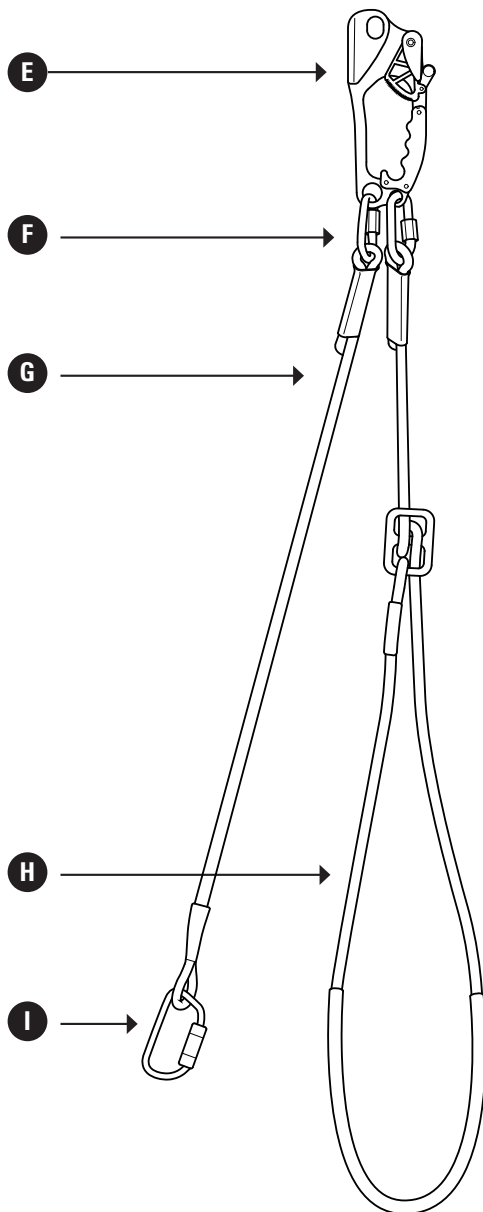



Verificação antes da utilização

- 1 Certifique-se de que a corda corre por todas as polias com suavidade e que as polias rodam
- 2 Verifique a existência de obstáculos, dobras e o estado da corda
- 3 Certifique-se de que todas as superfícies em contacto com a corda estão limpas e sem resíduos, obstruções e contaminantes.
- 4 Certifique-se de que o mecanismo de bloqueio na polia superior se movimenta livremente e que a mola de retorno funciona corretamente.
- 5 Verifique todos os mosquetões para garantir que o mecanismo de autobloqueio está a funcionar corretamente e que todos os mosquetões estão fechados e bloqueados antes da utilização
- 6 Certifique-se de que o ponto de fixação proposto para a elevação é adequado para a exigência da carga
- 7 Certifique-se de que o comprimento da corda é adequado para a operação
- 8 Registe as verificações de operacionalidade no cartão de Historial do Produto fornecido com o equipamento



NOTA: EM CASO DE DÚVIDA SOBRE A CONDIÇÃO DE OPERACIONALIDADE DO EQUIPAMENTO, CONTACTE A SPANSET UK LTD.

QUAISQUER DANOS OU DEFEITOS DETETADOS QUE AFETEM AS CONDIÇÕES SEGURAS DE FUNCIONAMENTO DO EQUIPAMENTO TÊM RESULTAR NA REMOÇÃO DE SERVIÇO DO EQUIPAMENTO.



O cabo de elevação inclui um acessório de fixação curto e uma correia de pé ajustável ligada ao manípulo de elevação. O acessório de fixação tem de ser ligado ao operador deste equipamento antes de iniciar o trabalho.

A correia de pé ajustável está concebida para assistir o utilizador quando o dispositivo está em modo de Elevação.

LIGAÇÃO DE ELEVAÇÃO À LINHA DE ARRASTO

1. Segure o dispositivo e recolha para trás o braço de mola e a fixação da corda (Fig. 1)
2. Bloquee o braço de mola no corpo de elevação (Fig. 2)
3. Insira a corda com cuidado na guia
4. Liberte o braço de mola e certifique-se de que a corda está fixa na posição correta (Fig. 3)

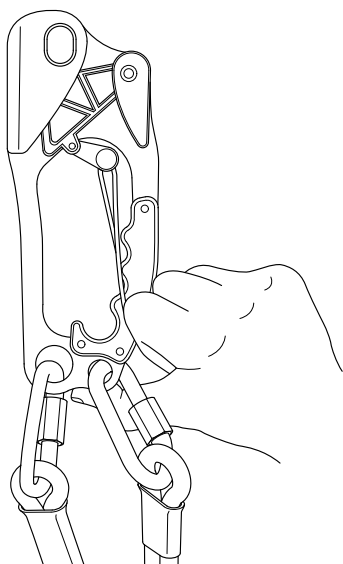

FIG. 1

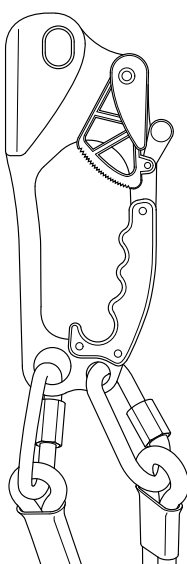

FIG. 2

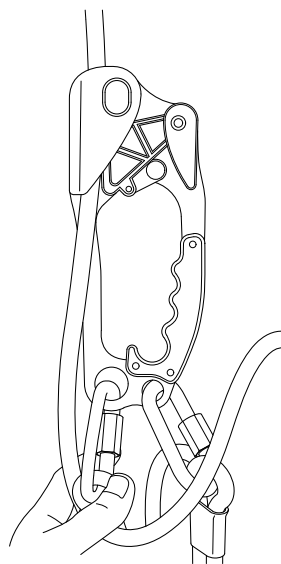

FIG. 3



OPERAÇÕES DE DESCIDA

A descida controlada pode ser atingida utilizando a alavanca do braço de mola para retirar a fixação da corda. NÃO bloqueie o braço de mola no corpo de elevação.

OPERAÇÕES DE ELEVAÇÃO

O corpo de elevação pode deslizar para cima pela corda sem necessidade de operar o braço de mola e, utilizando a correia de pé, permitir que um utilizador recolha a corda carregada através do dispositivo. Repita esta sequência conforme necessário.

NOTA: PARA INTERROMPER UMA ELEVAÇÃO OU DESCIDA EM QUALQUER ETAPA, LIBERTE A ALAVANCA DE MOLA



DESCIDA MANUAL

Liberte o dispositivo de came com mola de polia de bloqueio da posição de «**UTILIZAÇÃO BLOQUEADA**» (Fig. 4) retirando a cavilha de mola e, utilizando o cabo, recolha o dispositivo de came para longe da corda até que a cavilha possa ser substituída. Certifique-se de que a cavilha retém o dispositivo de came na posição de «**BLOQUEADO RECOLHIDO**» (Fig. 5) e permite a deslocação livre da corda.

Introduza a corda pela polia de bloqueio e deixe que a polia de fixação desça até à localização desejada.

Retire a cavilha de mola e deixe que o dispositivo de came volte à posição de «**UTILIZAÇÃO BLOQUEADA**» (Fig. 6). Instale novamente a cavilha de mola e certifique-se de que não está nenhum cabo preso no mecanismo.

NOTA: OS PROCEDIMENTOS DE DESCIDA MANUAL SÃO PARA O POSICIONAMENTO CORRETO DA POLIA DE FIXAÇÃO DO DISPOSITIVO. OS PROCEDIMENTOS DE ELEVAÇÃO E DESCIDA NUNCA DEVEM SER REALIZADOS COM O DISPOSITIVO DE CAME NA POSIÇÃO DE «BLOQUEIO RECOLHIDO».

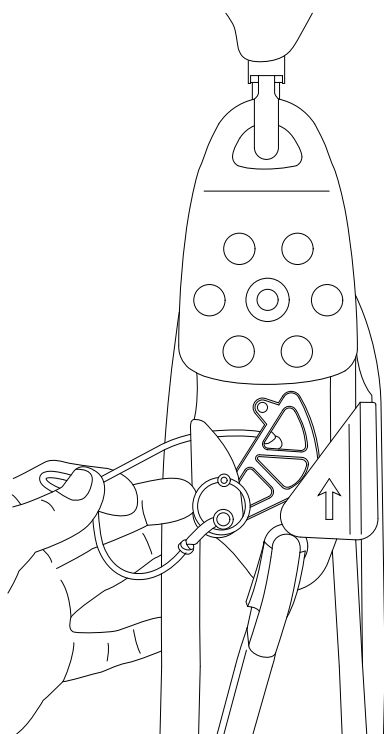

FIG. 4

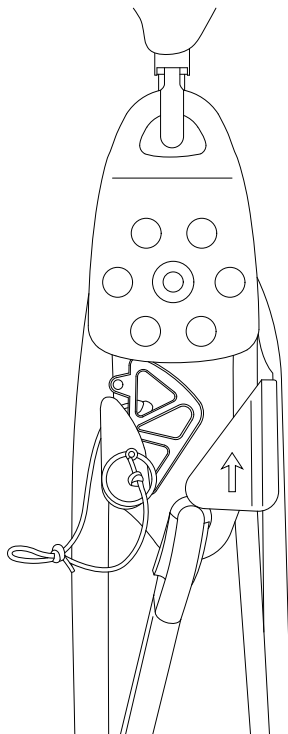

FIG. 5

ELEVAÇÃO MANUAL

Com a cavilha de mola instalada e o dispositivo de came em contacto com a corda na posição de «UTILIZAÇÃO BLOQUEADA» (Fig. 6), é possível recolher o comprimento da corda através das polias sem ajuste ou configuração de qualquer dos outros componentes.

NOTA: OS PROCEDIMENTOS DE ELEVAÇÃO MANUAL SÃO PARA O POSICIONAMENTO CORRETO DA POLIA DE FIXAÇÃO DO DISPOSITIVO. OS PROCEDIMENTOS DE ELEVAÇÃO E DESCIDA NUNCA DEVEM SER REALIZADOS COM O DISPOSITIVO DE CAME NA POSIÇÃO DE «BLOQUEIO RECOLHIDO».

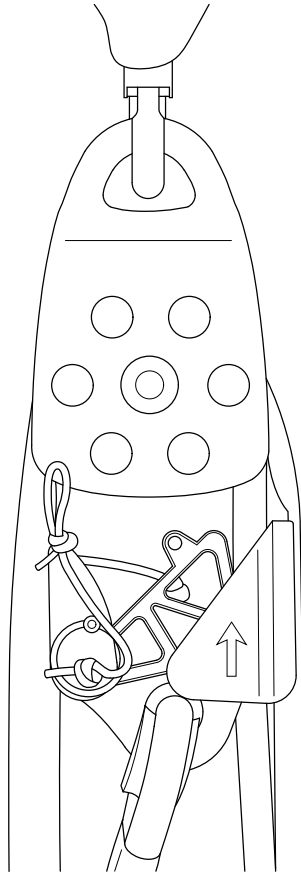

FIG. 6



Polias de bloqueio

DESCIDA CONTROLADA

O cabo de elevação tem de estar ligado ao operador em todas as operações controladas. Para a descida controlada de uma massa, não é necessário o laço de pé do cabo de elevação.

A polia de bloqueio tem de estar na posição de «UTILIZAÇÃO BLOQUEADA» (ver Fig. 6)

1. Fixe o manípulo de elevação na linha de arrasto.
2. Posicione o dispositivo do manípulo de elevação de forma a que exista um comprimento controlável de corda que o operador possa introduzir nas polias de bloqueio.
3. Certifique-se de que o operador tem um controlo firme sobre o manípulo de elevação antes de libertar o dispositivo de came de polia. Não bloqueie o dispositivo de came na posição de «bloqueado recolhido».
4. Puxe o cabo de libertação do dispositivo de came e permita que o manípulo de elevação se desloque em direção às polias de bloqueio, permitindo a entrada da corda no sistema de arrasto.
5. Assim que o final da elevação atingir a polia de bloqueio, liberte o cabo do dispositivo de came para bloquear a linha de arrasto. Recolha o braço de mola de elevação e reposicione na linha de arrasto.
6. Repita conforme necessário.



ELEVAÇÃO CONTROLADA

O cabo de elevação deve estar ligado ao operador em todas as operações controladas. Para a elevação controlada de uma massa, é necessário o laço de pé do cabo de elevação.

A polia de bloqueio tem de estar na posição de «UTILIZAÇÃO BLOQUEADA» (ver Fig. 6)

1. Fixe o manípulo de elevação na linha de arrasto.
2. Posicione o dispositivo do manípulo de elevação de forma a que esteja ao lado das polias de bloqueio e numa posição confortável para aplicar força no laço de pé do cabo de elevação.
3. Certifique-se de que o operador segura firmemente o manípulo de elevação e de que o braço de mola está em contacto com a corda.
4. Puxe o manípulo de elevação ao mesmo tempo que exerce força no cabo de elevação do laço de pé para recolher a linha de arrasto através das polias de bloqueio que elevam a massa.
5. Puxe o cabo de libertação do dispositivo de came e permita que o manípulo de elevação se desloque em direção às polias de bloqueio. A polia de bloqueio não permitirá que a corda volte a entrar no sistema.
6. Repita esta sequência conforme necessário.



Manutenção do produto

Limpe e realize uma inspeção total do equipamento após cada utilização. A corda deve ser limpa utilizando apenas produto de limpeza de corda proprietário ou água limpa - NÃO UTILIZE DETERGENTES.

Deixe que os itens limpos sequem naturalmente, longe de qualquer calor ou luz solar direta.

Deve armazenar o equipamento num local seco, livre de contaminantes, longe de fontes diretas de luz UV e, sempre que possível, num recipiente selado.

Recolha sempre completamente a corda das polias após a utilização para armazenar sem emaranhamento.

NOTA: O EQUIPAMENTO TEM UM FUNCIONAMENTO POR FRICÇÃO - A UTILIZAÇÃO DE LUBRIFICANTES ESTÁ RIGOROSAMENTE PROIBIDA E IMPEDIRÁ A UTILIZAÇÃO SEGURA DO EQUIPAMENTO, TORNANDO A UTILIZAÇÃO DO EQUIPAMENTO INSEGURA.



A SpanSet pode fornecer outros itens de equipamento que são compatíveis com este produto.

Estes incluem: cintas de fixação antiqueda EN361, vários conectores EN362, cintas de posicionamento de trabalho e linhas de segurança ajustáveis. A SpanSet também produz/fornece uma gama completa de equipamento antiqueda e de acesso.

A SPANSET fornece formação nas suas instalações ou nas nossas, sobre todos os aspetos da segurança em trabalhos em alturas. Os cursos têm certificação sob o nosso registo na ISO 9001, e são emitidos certificados aquando da conclusão bem-sucedida.

Ainda que não seja obrigatório, para a segurança de todos os utilizadores a SPANSET recomenda que usufrua deste serviço de formação. Contacte-nos para mais detalhes.

FABRICADO POR:

**SPANSET UK LTD.,
Telford Way,
Middlewich,
Cheshire,
CW10 0HX**

**Tel: +44(0)1606 737494
Fax: +44(0)1606 737 264**

www.spanset.co.uk

SpanSet UK Ltd.
Telford Way, Middlewich,
Cheshire CW10 0HX
Tel +44 (0) 1606 737494
Fax +44 (0) 1606 737502
www.spanset.co.uk



SpanSet Ltd,
Telford Way, Middlewich, Cheshire, CW10 0HX
Tel: +44(0)1606 737494 Fax: +44(0)1606 737 264
www.spanset.co.uk



SpanSet Sarl,
13-21 Quai des Gresillions, F-92230 Gennevilliers, France
Tel: +33(1) 46880303
Fax: +33(1)47935664



SpanSet GmBH & Co. KG,
Jülicher Str. 49-51, 52531 Übach-Palenberg.
Tel: +49(0)2451 4831-00
Fax: +49(0)2451 48711
www.spanset.de



SpanSet Italia Srl,
Via Nenni 13/A, 10036 Settimo Torinese (TO)
Tel: +39 (0)11 8169744
Fax: +39 (0)11 8169791



Eiva-Safex AS
Vidum-Simonsen AS, Borgeskogen Syd, 3160 Stokke, Norway
Post adress: Postboks 2040, 3103 Tonsberg, Norway
Phone +47 33 36 14 00
Fax +47 33 36 14 01



SpanSet SA,
Pol. Ind, 7-Pabellón 1y3 – Bo Agaraitz – 20150 Villabona.
Tel: +34(9)43692600
Fax: +34(9)43692575



SpanSet Inter AG,
Eichbuelstrasse 31, 8618 Oetwil Am See, Switzerland
Tel: +41 1929 7070
Fax: +41 1929 7071



SpanSet Polska Sp. z o.o.
ul. Golikówka 12, 30-723 Kraków
Tel: + 48 12 653 13 53 wew. 21, + 48 12 653 11 44, +48 12 653 13 43
Fax: + 48 12 653 13 53
www.spanset.pl

PRODUCT LIFE - Whilst regular inspection and care of your equipment is mandatory by European law, SpanSet recommends that with regular use all products should be destroyed after 5 years from date of first use. The product has an ultimate life span of 10 years from date of manufacture, even if never used.

Design • Manufacture • Supply • Training