

SpanSet[®]



SpanSet Excel Work Positioning Belt Instructions

GB

DE

ESP

FR

IT

NOR

**SpanSet
Certified
Safety**

SpanSet Excel Work Positioning Belt

The Excel belt is CE marked to EN358:2000. Certified by approved body: SATRA Safety Product Centre, Northants, NN16 9JH. Identification number 0321. SpanSet recommends that all PPE be personal issue.

Fitting and use instructions

The SpanSet Excel Belt is designed for use, singly when users are in restraint, or coupled with a fall-arrest harness when work positioning. The belt should not be used on its own when there is any possibility of a fall occurring. This belt should be used with a work positioning lanyard, or attached to a restraint system.

Warning: Use of this belt to arrest a fall could result in serious injury.

Making sure that the gear loops are hanging down, the belt should be taken around the hips, and the links passed through each other. Pulling on the free length of webbing can then tighten the belt to achieve optimum fit.

Attachment to fall-arrest systems should only be done by connection to the metal D-rings on the chest or dorsal attachment points of a full body fall-arrest harness.

The belt can be supplied separately or fitted into a fall-arrest harness. When fitted to a harness the belt is free to move vertically, allowing comfort to be achieved.

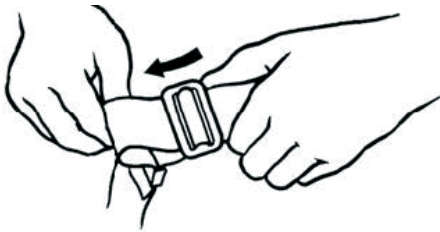

WARNINGS

1. If working in restraint your system should be set up to prevent a fall from occurring, by positioning your anchorage point at or above waist height. Free movement should be restricted to 0.6m.
2. Regularly check buckles and adjustment during use.
3. Be aware of all medical conditions that could affect the safety of the user in normal and emergency use.
4. This equipment shall only be used by persons trained and competent in its safe use.
5. A rescue plan should be in place to deal with any emergencies that may arise during work.
6. No alterations, additions or repairs should be made to this equipment without the written consent of SpanSet.
7. The equipment shall not be used outside its limitations, or for any other purpose than that it is intended for.
8. The safe function of one item of equipment may interfere with the safe function of another with certain combinations of equipment. Always ensure that the instructions for the safe use of other items of PPE are complied with.
9. In any fall-arrest system, the free space required below the user should always be ensured.
10. If in any doubt about the use or care of SpanSet equipment, please contact SpanSet.

INSPECTION AND EXAMINATION

Keep these instructions, or a copy with the belt to aid future inspection, and examination.

The equipment must be given a visual and tactile inspection when delivered to site/works, and before every use.

Current European standards state that at least every 12 months PPE should be inspected by a competent person, and the results recorded. SpanSet recommends recorded inspection by a competent person every 4 months.

Particular attention should be paid to the following:-

Metal-ware: Inspect for signs of damage/distortion/corrosion, and correct operation & locking of connectors.

Stitching: Look for broken stitch, loose or worn threads.

Webbing:* Examine for any signs of fading/wear/abrasion, including inter-strand wear, unravelling, extension and fusion.

* Local abrasion as distinct from general wear may be caused by contact with sharp edges or protrusions while in use and may cause serious loss of strength. Slight damage to outer fibres and occasional yarn may be considered harmless but any reduction in width or thickness of the webbing or serious distortion to the weave pattern should lead to rejection.

All Personal Protective Equipment should be immediately removed from service after being subjected to any shock, or there is any doubt about its condition. (See list above)

The belt may be cleaned if required. The following procedure must be adhered to. Use a mild detergent with hand hot water, using a cloth, or sponge to wipe the belt and avoid over wetting. This procedure should then be repeated with clean water to rinse, and then allowed to dry naturally away from any direct heat source. If you require more information please contact SpanSet.

All equipment should be stored and transported in the following manner:

- To prevent contact with sharp objects.
- Away from harmful substances.

PRODUCT LIFESPAN

It is mandatory by European Law that all PPE must be supplied with comprehensive User Instructions which detail the lifespan of the product, and the inspection requirements.

The actual frequency of the periodic inspection is the responsibility of the competent person in charge of the maintenance of the product. Aggressive or arduous conditions and constant use will potentially reduce the working life of the product and so a more frequent inspection regime will be required to effectively monitor this.

SpanSet recommend that PPE for Work at Height is thoroughly examined by a competent person:

- Periodically at intervals not exceeding 6 months
- Interim inspections where required

SpanSet recommend that Pre Use inspection is carried out by the user before each and every use. Any concerns about the condition of equipment must result in the item undergoing a thorough interim inspection.

The equipment should only be used if it is found to be in a fit condition.

In addition SpanSet give this product a period of obsolescence of 10 years from date of manufacture, even if never used.

Products should be withdrawn from service if they meet any one of the following criteria:

- 1) Failure of a thorough examination
- 2) Subjected to or Used to arrest a fall
- 3) Manufacturers period of obsolescence (shelf-life) has been reached

Compatibility and use of PPE is the responsibility of the user.

SPANSET TRAINING

SPANSET offers training either on site or at our own premises, in all aspects of height safety. Courses are accredited under our registration to ISO 9001, and certificates are issued on successful completion.

Although it is not compulsory, for the safety of all users SPANSET recommends you take advantage of this training service, please contact us for further details.

SpanSet Excel Work Positioning Belt

Type Of Equipment: _____
 Year Of Manufacture: _____
 Date First Put In To Service: ____ / ____ / ____

Serial No: _____
 Date Of Purchase: ____ / ____ / ____
 Name Of User: _____

Date Examined	*Defects Found At Time Of Examination	Signature Of Examiner
/ /		
/ /		
/ /		
/ /		
/ /		
/ /		
/ /		
/ /		
/ /		
/ /		
/ /		
/ /		
/ /		
/ /		

*If there are no defects mark "In Good Condition"

**SpanSet Limited Telford Way, Middlewich, Cheshire,
 CW10 0HX, UK.
 Phone: 44 (0)1606 73 7494 Fax: 44 (0)1606 737502**

Der Excel Gurt trägt das CE-Kennzeichen nach EN358:2000. Zertifiziert von der zugelassenen Körperschaft: SATRA Safety Product Centre, Northants, NN16 9JH. Identifikationsnummer 0321. SpanSet empfiehlt, dass alle persönlichen Schutzausrüstungen persönliche Gegenstände sind.

Anweisungen für Anpassung und Verwendung

Der SpanSet Excel Gurt wurde entwickelt für einen alleinigen Einsatz, wenn die Benutzer nur gehalten werden, oder in Verbindung mit einem Absturzschutzgeschirr, wenn er zur Arbeiterpositionierung verwendet wird. Der Gurt darf nicht allein benutzt werden, wenn die geringste Gefahr des Abstürzens besteht. Dieser Gurt muss mit einer Halteleine zur Arbeiterpositionierung verwendet werden oder an einem Haltesystem befestigt werden.

Warnung: Der Einsatz dieses Gurts zur Absturzschutz kann zu schweren Verletzungen führen.

Stellen Sie sicher, dass die Schlaufen der Ausrüstung herunterhängen; der Gurt wird um die Hüften gelegt, und die Verbindungselemente werden miteinander verbunden. Durch Ziehen am freien Stück des Gurtbands kann der Gurt strammgezogen werden, um einen optimalen Sitz zu erreichen.

Die Verbindung mit Absturzschutzsystemen darf nur durch Anschluss des metallischen D-Rings an die Befestigungspunkte an der Brust oder am Rücken eines Ganzkörper-Absturzschutzgeschirrs erfolgen.

Der Gurt kann einzeln oder mit einem Absturzschutzgeschirr verbunden geliefert werden. Wenn er mit einem Absturzschutzgeschirr verbunden ist, kann der Gurt sich vertikal bequem frei bewegen.

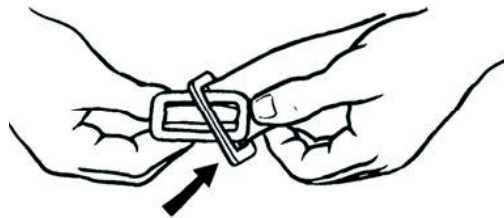
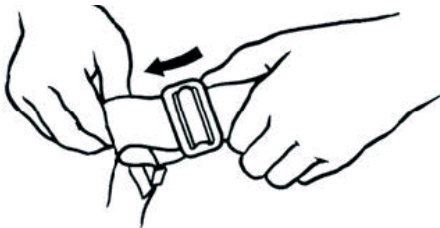

ZUSÄTZLICHE WARNUNGEN

1. Berücksichtigen Sie alle medizinischen Zustände, die die Sicherheit des Benutzers im normalen Einsatz und in Notfällen beeinträchtigen könnten.
2. Für alle eventuellen Notfälle während der Arbeit muss ein entsprechender Rettungsplan vorhanden sein.
3. Ohne schriftliche Zustimmung von SpanSet dürfen an dieser Ausrüstung keine Veränderungen, Hinzufügungen oder Reparaturen durchgeführt werden.
4. Die Ausrüstung darf nicht außerhalb ihrer Einsatzbeschränkungen verwendet werden, oder für irgendeinen Zweck, für den sie nicht vorgesehen ist.
5. Bei bestimmten Kombinationen von Ausrüstungsgegenständen kann die sichere Funktion eines Ausrüstungsgegenstands die sichere Funktion eines anderen Ausrüstungsgegenstands beeinträchtigen.
6. Bei allen Absturzschutzsystemen muss unter dem Benutzer immer der erforderliche freie Raum sichergestellt werden.
7. Wenn irgendwelche Zweifel über den Einsatz oder die Pflege von SpanSet Ausrüstungen bestehen, wenden Sie sich bitte an SpanSet.

PRÜFUNG

Lagern Sie diese Anleitung (oder eine Kopie) zusammen mit dem Auffanggurt, um zukünftige Prüfungen zu erleichtern.

Die Ausrüstung muß bei Auslieferung und vor jeder Benutzung visuell und durch Befühlen untersucht werden.

Die aktuelle europäische Norm legt fest, daß der Auffanggurt mindestens alle 12 Monate von einer dazu kompetenten Person überprüft wird und daß die Ergebnisse dokumentiert werden. SpanSet empfiehlt die dokumentierte Prüfung durch eine kompetente Person alle vier Monate.

Besondere Aufmerksamkeit sollte auf folgende Punkte gelegt werden:

- Band:** auf Schnitte, Brüche, Risse, Abrieb*, Schweißperlen, Spuren von Hitzeinwirkungen oder Chemikalien achten
- Nähte:** auf Nahtbrüche, lose oder verschlissene Fäden achten threads.
- Metallteile:** auf Zeichen von Beschädigung/Verwindung/Korrosion und die korrekte Funktion der Schnallen achten

*lokal begrenzter Abrieb, der sich vom generellen Verschleiß abhebt, kann durch den Kontakt des gespannten Bandes zu scharfen Kanten oder hervorstehenden Teilen hervorgerufen worden sein und kann einen hohen Festigkeitsverlust zur Folge haben. Leichte Beschädigungen der äußeren Fasern/Garne können als harmlos betrachtet werden, aber starke Verringerungen der Breite oder der Dicke des Bandes oder starke Verschiebungen der Gewebebindung sollten zur Ablegereifeführen.

Im Falle eines Absturzes oder bei etwaigen Zweifeln über den Zustand sollte der Auffanggurt sofort außer Betrieb genommen werden.

Bei Bedarf kann der Auffanggurt gereinigt oder desinfiziert werden. Dabei muß wie folgt vorgegangen werden: verwenden Sie handwarmes Wasser mit einem milden Wasch- oder Desinfektionsmittel, danach mit klarem Wasser spülen, in gut durchlüfteter Umgebung außerhalb des direkten Sonnenlichtes trocknen lassen. Sämtliche benutzten Wasch- oder Desinfektionsmittel müssen mit Polyamid und Polyester verträglich sein.

Für mehr Information nehmen Sie bitte Kontakt zu SpanSet auf.

Die gesamte Ausrüstung sollte in der folgenden Weise aufbewahrt und transportiert werden:

- Kontakt zu scharfen oder rauen Kanten vermeiden
- Außerhalb von sehr hohen oder tiefen Temperaturen
- Kontakt zu gefährlichen Substanzen vermeiden
- Nichtindirektem Sonnenlicht

PRODUKTLEBENSDAUER

Gemäß europäischem Recht müssen persönlichen Schutzausrüstungen (PSA) ausführliche Hinweise zur Benutzung mit Angaben zu der Lebensdauer des Produktes und den Prüfvorschriften anliegen.

Die für die Instandhaltung des Produktes zuständige Person ist verantwortlich für die Häufigkeit der regelmäßigen Prüfung. Extreme oder schwierige Bedingungen und konstante Beanspruchung können die Lebensdauer des Produktes verkürzen und häufigere Prüfungen zur wirksamen Kontrolle erforderlich machen.

SpanSet empfiehlt eine gründliche Prüfung von PSA für hochgelegene Arbeitsplätze durch eine kompetente Person:

- in regelmäßigen Abständen und mindestens alle sechs Monate und

- zwischenzeitlich je nach Erfordernis

SpanSet empfiehlt die Prüfung durch den Benutzer vor jedem Einsatz. Bei Bedenken über den Zustand der Ausrüstung ist eine gründliche Zwischenprüfung durchzuführen.

Die Ausrüstung darf nur benutzt werden, wenn sie sich in vorschriftsmäßigem Zustand befindet.

Die Lebensdauer der SpanSet Produkte beträgt 10 Jahre ab dem Datum der Herstellung und zwar auch ohne Benutzung. Produkte sind auszusondern, wenn sie:

- 1) eine gründliche Prüfung nicht bestehen
 - 2) einem Sturz unterworfen sind oder einen Sturz auffangen
 - 3) das Verfalldatum (Ende der Lebensdauer) erreichen
- Der Benutzer ist für die Kompatibilität und Benutzung der PSA verantwortlich.

SpanSet Excel Haltegurt

Produktbezeichnung: _____
 Herstellungsdatum: _____
 Datum der Erstbenutzung: ____ / ____ / ____

Seriennummer: _____
 Kaufdatum: ____ / ____ / ____
 Name des Benutzers: _____

Prüftermin	*Bei der Prüfung ermittelte Schäden	Unterschrift des Prüfers
/ /		
/ /		
/ /		
/ /		
/ /		
/ /		
/ /		
/ /		
/ /		
/ /		
/ /		
/ /		
/ /		
/ /		
/ /		
/ /		
/ /		
/ /		
/ /		

*Sollte es keine Schäden geben, bitte „in gutem Zustand“ eintragen

**SpanSet Limited Telford Way, Middlewich, Cheshire,
 CW10 0HX, UK.**

Phone: 44 (0)1606 73 7494 Fax: 44 (0)1606 737502

SpanSet Excel Cinturon De Posicionamiento De Trabajo

El cinturón Excel dispone del registro CE número EN358:2000. Certificado por el organismo aprobado: SATRA Safety Product Centre, Northants, NN16 9JH. Número de identificación 0321. SpanSet recomienda que todos los EPI sean artículos personales.

Instrucciones de ajuste y uso

El Cinturón Excel SpanSet está diseñado para utilizarse por sí solo cuando los usuarios estén bajo sujeciones, o acoplado a un arnés anticaídas cuando estén situándose en posición de trabajo. No se debe usar el cinturón por sí solo cuando exista cualquier posibilidad de que se produzca una caída. Este cinturón se debe usar con un equipo de posicionamiento de trabajo o fijado a un sistema de sujeción.

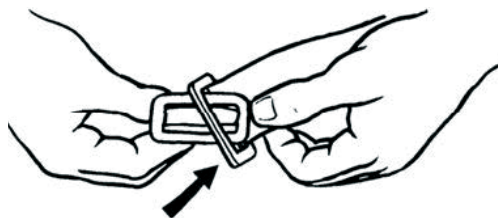
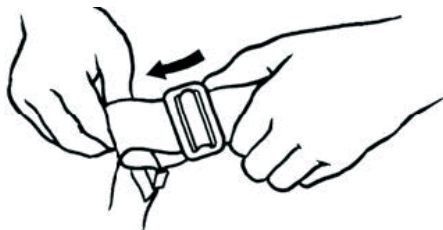

Precaución: El uso de este cinturón para detener una caída podría producir lesiones graves.

Asegurándose de que las asas del equipo están colgando, se debe poner el cinturón alrededor de las caderas y se deben hacer pasar las conexiones una a través de la otra. Luego, se puede tirar de la parte libre de la cincha para apretar el cinturón y conseguir un ajuste óptimo. La fijación a sistemas de detención de caídas sólo se debe hacer mediante conexión a los anillos D metálicos que se encuentran en los puntos de fijación torácicos o dorsales de un arnés anticaídas de cuerpo entero.

El cinturón se puede suministrar por separado o puede acoplarse a un arnés anticaídas. Cuando se acopla a un arnés, el cinturón se puede mover verticalmente para conseguir más comodidad.

PRECAUCIONES ADICIONALES

1. Conozca todos los trastornos médicos que podrían afectar a la seguridad del usuario en su uso normal y de emergencia.
2. Debe existir un plan de rescate para tratar cualquier emergencia que pueda surgir durante el trabajo.
3. No se deben realizar alteraciones, adiciones ni reparaciones a este equipo sin el consentimiento por escrito de SpanSet.
4. No se debe usar el equipo fuera de sus limitaciones o para ningún otro fin que para el que está previsto.
5. El dispositivo de seguridad de un elemento del equipo puede interferir con el dispositivo de seguridad de otro cuando se combinan determinados equipos.
6. En cualquier sistema de detención de caídas, debe asegurarse siempre que haya espacio libre suficiente por debajo del usuario.
7. Si tuviese cualquier duda sobre el uso o mantenimiento del equipo SpanSet, por favor, contacte con SpanSet.

INSPECTION AND EXAMINATION

Mantener estas instrucciones, o una copia con el arnés como ayuda en futuras inspecciones y exámenes. El equipo debe ser examinado visualmente y realizar una inspección táctil por una persona competente antes de enviarlo al lugar de trabajo y posteriormente a intervalos regulares (al menos cada 12 meses, registrando los resultados; Spanset recomienda registrar los resultados cada 4 meses por una persona competente.), y antes de su uso. Se debe prestar particular atención a lo siguiente:

Tejido: Comprobar si se presentan cortes, grietas, rasgaduras, marcas de abrasión* y envejecimiento, quemaduras o ataque químico.

Cosido: Buscar cortes en el cosido, aflojamiento o hilos desgastados.

Partes metálicas: Inspeccionar los signos de deterioro/ deformación/ corrosión, y correcto estado de los broches.

* La abrasión local se diferencia del desgaste general y puede ser causado al deslizar el tejido/ correa por esquinas cortantes o salientes bajo tensión y puede provocar una seria pérdida de resistencia. Daños ligeros en las fibras exteriores y ocasionalmente en el cosido puede considerarse inofensivo, pero una reducción considerable en anchura o espesor del tejido/ correa o seria deformación del tejido/ configuración deben provocar el rechazo del material. Un arnés debe quedar inmediatamente fuera de servicio después de haber sufrido una caída o si existe cualquier duda sobre las condiciones del arnés.

El arnés podría ser sometido a limpieza si lo requiriese. Se debe seguir el siguiente procedimiento. Utilizar un detergente suave con agua caliente o desinfectante, enjuagarla con agua limpia y posteriormente dejarla secar al aire evitando la exposición directa de los rayos del sol. Cualquier detergente o desinfectante debe ser compatible con la poliamida o el poliéster.

Si precisa de más información contactar con Spanset. Cualquier equipo debe almacenarse y ser transportado de la siguiente forma.

- Prevenir contacto con objetos afilados o que puedan provocar raspaduras.
- Mantenerlo alejado de temperaturas elevadas.
- Mantenerlo alejado de sustancias dañinas.
- Evitar la exposición directa de los rayos del Sol.

VIDA ÚTIL DEL PRODUCTO

Según la legislación europea, es obligatorio que todos los EPI se suministren con un manual de usuario completo que detalle la vida útil del producto y sus requisitos de inspección.

La frecuencia real de las inspecciones periódicas es responsabilidad de la persona competente a cargo del mantenimiento del producto. Un uso constante y en condiciones agresivas o difíciles posiblemente reducirá la vida útil del producto, por lo que será necesaria una mayor frecuencia de inspección que la supervise más eficazmente.

SpanSet recomienda que un profesional competente examine exhaustivamente los EPI destinados al trabajo en altura:

- Periódicamente a intervalos que no excedan los 6 meses
- Inspecciones puntuales según sea necesario

SpanSet recomienda que las inspecciones previas al uso las lleve a cabo el propio usuario antes de cada uso. Cualquier preocupación sobre la condición del equipo deberá abocar a una exhaustiva inspección puntual del mismo.

El equipo sólo deberá utilizarse si se comprueba que está en perfectas condiciones.

Además, SpanSet otorga a este producto un periodo de obsolescencia de 10 años a partir de la fecha de fabricación, incluso en el caso de no haberse usado nunca.

Los productos deberán retirarse del servicio cuando cumplan cualquiera de los criterios siguientes:

- 1) No hayan pasado una inspección
- 2) Hayan sido utilizados para detener una caída
- 3) Hayan superado su periodo de validez (vida útil en almacén)

La compatibilidad y el uso del EPI es responsabilidad del usuario.

SpanSet Excel
Cinturon De Posicionamiento De Trabajo

Cinturón De Posicionamiento De Trabajo Spanset

Registro De Las Inspecciones Del Equipo

Type Of Equipment: _____

Serial No: _____

Year Of Manufacture: _____

Date Of Purchase: ____ / ____ / ____

Date First Put In To Service: ____ / ____ / ____

Name Of User: _____

Date Examined	*Defects Found At Time Of Examination	Signature Of Examiner
/ /		
/ /		
/ /		
/ /		
/ /		
/ /		
/ /		
/ /		
/ /		
/ /		
/ /		
/ /		
/ /		
/ /		
/ /		
/ /		

*If there are no defects mark "In Good Condition"

**SpanSet Limited Telford Way, Middlewich, Cheshire,
 CW10 0HX, UK.**
Phone: 44 (0)1606 73 7494 Fax: 44 (0)1606 737502

La ceinture Excel porte le label CE conformément à EN358:2000. Elle est certifiée par l'organisme accrédité : SATRA Safety Product Centre, Northants, NN16 9JH. Numéro d'identification 0321. SpanSet recommande que tous les équipements de protection personnelle soient sous la propre responsabilité de leur utilisateur.

Instructions d'ajustage et d'utilisation

La ceinture SpanSet Excel est conçue pour être utilisée seule lorsque les utilisateurs sont retenus ou en combinaison avec un harnais anti-chutes lorsqu'ils effectuent des opérations de positionnement. Il ne faut pas utiliser la ceinture seule s'il existe le moindre risque de chute. Cette ceinture doit être utilisée avec une ride de maintien au travail ou attachée à un système de retenue.

Avertissement: l'utilisation de cette ceinture pour stopper une chute peut provoquer de sérieuses blessures.

Passer la ceinture autour des hanches en laissant pendre les boucles vers le bas puis faire passer les anneaux l'un dans l'autre. Tirer sur l'extrémité libre de la ceinture pour la serrer et obtenir ainsi un ajustage optimal.

Les systèmes anti-chute ne doivent être attachés qu'en utilisant les anneaux métalliques en D sur la poitrine où les points d'attache dorsaux d'un harnais anti-chute intégral.

La ceinture peut être livrée séparément ou fixée à un harnais anti-chute. Lorsqu'elle est fixée à un harnais, la ceinture peut se déplacer librement dans le sens vertical, ce qui laisse une bonne liberté de mouvement au porteur.

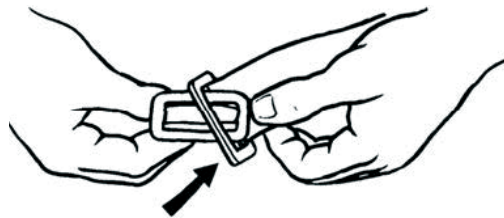
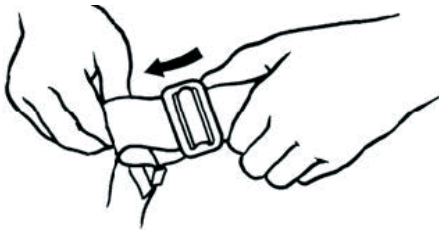

PRECAUCIONES ADICIONALES

1. Prendre garde à toutes les conditions médicales qui pourraient affecter la sécurité de l'utilisateur lors d'une utilisation normale et en situation d'urgence.
2. Il faut prévoir un plan de secours afin de pouvoir faire face à toutes les situations d'urgence qui pourraient se produire pendant le travail.
3. Aucune modification, extension ou réparation ne doit être effectuée à cet équipement sans l'accord écrit de SpanSet.
4. L'équipement en doit pas être utilisé au-delà de ses limites ni pour tout autre usage que celui pour lequel il a été conçu.
5. Avec certaines combinaisons d'équipements, la sécurité de fonctionnement d'un équipement donné peut affecter la sécurité de fonctionnement d'un autre.
6. Dans tout système anti-chute, il faut toujours garantir la présence de l'espace libre nécessaire sous l'utilisateur.
7. Ne pas hésiter à contacter SpanSet en cas de doute à propos de l'utilisation ou de l'entretien d'un équipement SpanSet.

SpanSet Excel Ceinture De Maintien Au Travail

INSPECTION AND EXAMINATION

Conserver les présentes instructions ou une copie de celles-ci avec le ceinture Excel pour aider aux contrôles et vérifications futures.

L'équipement doit subir un contrôle visuel par une personne compétente lors de livraison sur site et par la suite à intervalles réguliers (au moins tous les 12 mois), toujours bien examiner le cordage avant utilisation. Faire particulièrement attention aux points suivants:

Sangles: Vérifier s'il y a des entailles, des fissures, des déchirures, des traces d'abrasion* et de brûlure ou d'attaques chimiques.

Coutures: Vérifier s'il n'y a pas de ruptures des coutures, ou des fils défaits ou usés.

Éléments métalliques: Vérifier s'il y a des traces d'endommagement, de déformation, de corrosion et rectifier le fonctionnement et le verrouillage des connecteurs.

Corde: Vérifier s'il y a des signes d'usure et d'abrasion, y compris d'usure interbrins, de défibrage, d'extension et de fusion.

* L'abrasion locale distincte de l'usure générale peut être causée par le passage des sangles/corde sous tension sur des bords ou des éléments en saillie coupants et peut causer une perte sérieuse de la résistance. Un léger dommage aux fibres extérieures et au fil occasionnel peut être considéré comme sans danger, mais une réduction importante de la largeur ou épaisseur de la sangle/corde ou une distorsion importante du dessin d'armure/du commettage doit entraîner la mise au rebut.

Un harnais doit être immédiatement retiré du service après avoir été soumis à une chute ou s'il y a le moindre doute en ce qui concerne l'état du cordage.

Le harnais peut être nettoyé si nécessaire. La procédure ci-après doit être alors respectée. Utiliser un détergent doux avec de l'eau chaude supportable à la main et utiliser un chiffon ou une éponge pour essuyer le cordage ; éviter un mouillage excessif du cordage. Cette procédure doit être alors répétée avec de l'eau propre pour rinçage, puis laisser sécher naturellement. Après nettoyage, une petite quantité d'un lubrifiant approprié peut être appliquée aux pièces mobiles. Prendre contact avec SpanSet pour de plus amples renseignements.

Tout l'équipement doit être stocké et transporté de la manière suivante:

- de manière à éviter tout contact avec des objets tranchants.
- éloigné de toutes substances nocives.
- conservé dans un endroit sec et frais hors de portée de la lumière solaire directe.

DURÉE DE VIE DU PRODUIT

La législation européenne fait obligation pour tous les EPI d'être fournis avec des Instructions aux utilisateurs exhaustives qui détaillent la durée de vie du produit et les exigences en matière d'inspection.

La responsabilité de la fréquence effective de l'inspection périodique incombe à la personne compétente chargée de l'entretien du produit. Des conditions d'utilisation agressives ou difficiles et un usage constant réduiront potentiellement la vie utile du produit et un rythme d'inspection plus fréquent sera donc nécessaire pour bien le surveiller.

SpanSet recommande que les EPI pour les Travaux en hauteur soient minutieusement examinés par une personne compétente:

- Périodiquement, à des intervalles ne dépassant pas 6 mois
- Inspections intermédiaires le cas échéant

SpanSet recommande qu'une inspection avant utilisation soit effectuée par l'utilisateur avant chaque utilisation. Toute préoccupation concernant l'état de l'équipement doit donner lieu à une inspection intermédiaire approfondie.

L'équipement ne doit être utilisé que s'il est jugé en bon état.

En outre, SpanSet donne à ce produit un délai d'obsolescence de 10 ans à compter de la date de fabrication et ce, même s'il n'est jamais utilisé.

Les produits doivent être mis hors service s'ils remplissent un quelconque des critères suivants :

- 1) Échec à un examen poussé
- 2) Soumis à une chute ou utilisé pour arrêter une chute
- 3) Le délai d'obsolescence du fabricant (durée de conservation) a été atteint

La compatibilité et l'utilisation des EPI est de la responsabilité de l'utilisateur.

SpanSet Excel
Ceinture De Maintien Au Travail

Formulaire De Controle De L'equipement

Type D'equipement: _____
Annee De Fabrication: _____
Date De Premiere Mise En Service: ____ / ____ / ____

N° De Serie: _____
Date De L'achat: ____ / ____ / ____
Nom De L'utilisateur: _____

Date du contrôle	*Défauts constatés au moment du contrôle	Signature du contrôleur
/ /		
/ /		
/ /		
/ /		
/ /		
/ /		
/ /		
/ /		
/ /		
/ /		
/ /		
/ /		
/ /		
/ /		
/ /		
/ /		

*En cas d'absence de tout défaut, inscrire "Bon état"

**SpanSet Limited Telford Way, Middlewich, Cheshire,
CW10 0HX, UK.**

Phone: 44 (0)1606 73 7494 Fax: 44 (0)1606 737502

SpanSet Excel Cinghia Di Posizionament

La cinghia Excel è certificata CE, conformemente a EN358:2000. Certificazione dell'ente approvato: SATRA Safety Product Centre, Northants, NN16 9JH. Numero di identificazione 0321. SpanSet raccomanda che tutti i PPE (dispositivi di protezione personale) siano di uso personale.

Istruzioni per l'installazione e l'utilizzo

La cinghia SpanSet Excel è studiata per essere utilizzata singolarmente, quando gli utenti sono imbracati, o collegata a un'imbracatura di arresto caduta, durante il posizionamento del lavoro. La cinghia non deve essere utilizzata da sola quando esiste il pericolo di caduta. Questa cinghia deve essere utilizzata con una cima di posizionamento oppure collegata a un sistema di sicurezza a trattenuta.

Attenzione: l'utilizzo di questa cinghia per arrestare una caduta può provocare ferite gravi.

Assicurandosi che i capi dell'attrezzatura pendano, sistemare la cinghia intorno ai fianchi e collegare tra loro gli anelli. Tirando su tutta la lunghezza del tessuto, stringere la cinghia per ottenere una perfetta vestibilità.

L'attacco a sistemi di arresto caduta deve essere effettuato solo collegando un'imbracatura di arresto caduta integrale ai D-ring di metallo dei punti di attacco sul petto o sulla schiena.

La cinghia può essere fornita separatamente o installata su un'imbracatura di arresto caduta. Se fissata a un'imbracatura, la cinghia è libera di muoversi verticalmente, garantendo il comfort dell'utente.

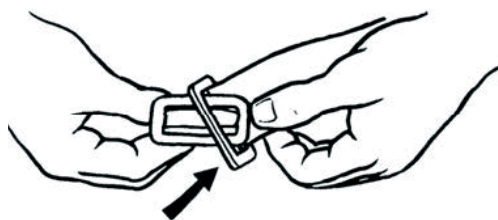
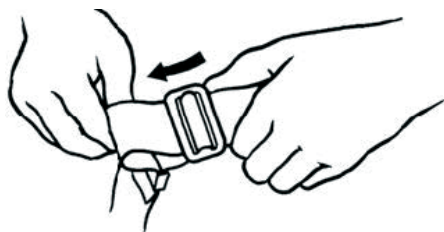

AVVERTENZE AGGIUNTIVE

1. È necessario essere a conoscenza delle condizioni mediche che potrebbero influire sulla sicurezza dell'utente in caso di utilizzo normale o di emergenza.
2. Preparare un piano di salvataggio per affrontare qualsiasi emergenza che potrebbe verificarsi durante il lavoro.
3. Non effettuare modifiche, aggiunte o riparazioni su questa attrezzatura, senza previo consenso scritto di SpanSet
4. L'attrezzatura non deve essere utilizzata oltre i suoi limiti o per qualsiasi scopo diverso da quelli previsti.
5. La funzione di sicurezza di un elemento dell'attrezzatura potrebbe interferire con la funzione di sicurezza di un altro, in alcune combinazioni dell'attrezzatura.
6. In qualsiasi sistema di arresto caduta, occorre sempre assicurare lo spazio libero necessario al di sotto dell'utente
7. In caso di dubbi relativamente all'utilizzo o alla sicurezza dell'attrezzatura SpanSet, contattare SpanSet

ISPEZIONE E CONTROLLO

Tenere queste istruzioni, o una copia con l'imbracatura per facilitare i futuri controlli ed ispezioni. L'equipaggiamento deve subire una ispezione visiva e tattile quando viene inviata sul luogo di lavoro, e prima di ogni utilizzo. Le attuali Norme Europee stabiliscono che ogni imbracatura debba essere esaminata da persona competente, come minimo ogni 12 mesi, ed i risultati registrati. Spanset raccomanda di registrare le ispezioni effettuate da una persona competente ogni 4 mesi.

Particolare attenzione deve essere prestata ai seguenti punti:

Cinghie: Cercare tagli, rotture, usura, abrasione * segni di bruciature o contatto con agenti chimici. Cuciture controllare punti di cucitura rotti, fili allentati o consumati.

Ferramenta: Ispezionare in cerca di segni di danneggiament/defonauazioni/corrosione e controllare la corretta operatività delle fibbie.

* Abrasioni locali, differenti dall'usura generalizzata, possono essere causati dal passaggio delle cinghie, quando siano in tensione, sopra a parti taglienti o sporgenti e potrebbero causare notevoli perdite di resistenza. Leggeri danneggiamenti delle fibre esterne o del tessuto possono essere considerati innocui, ma una notevole riduzione in spessore o larghezza della cinghia od una notevole deformazione della tessitura deve consigliare lo scarto. Una imbracatura deve essere immediatamente rimossa dal servizio dopo aver subito una caduta, o se vi è qualche dubbio sulle condizioni della imbracatura stesso. L'imbracatura può essere pulita, se necessario. Bisogna seguire attentamente le seguenti procedure. Usare un detergente delicato od un disinfettante con acqua tiepida, quindi sciacquarla con acqua pulita e farla asciugare naturalmente, lontano dalla luce solare diretta. Ogni detergente o disinfettante usato deve essere compatibile con le fibre di poliammide e di poliestere. Se desiderate maggiori informazioni contattate Spanset. Tutti gli equipaggiamenti devono essere immagazzinati e trasportati nel seguente modo:

- Evitare il contatto con oggetti taglienti o ruvide
- Tenere lontano da temperature esterne
- Tenere lontano da sostanze dannose
- Lontano dalla luce diretta del sole.

DURATA UTILE DEL PRODOTTO

Ai sensi delle normative vigenti in Europa, tutti i dispositivi di protezione individuale (PPE) devono essere obbligatoriamente corredati di esaurienti Istruzioni per l'uso, compresi i dettagli in merito alla durata utile del prodotto e ai requisiti per le ispezioni.

La frequenza effettiva delle ispezioni periodiche deve essere stabilita dal responsabile competente per la manutenzione dei prodotti. Condizioni aggressive o difficili e l'uso costante ridurranno potenzialmente la durata operativa del prodotto, pertanto un regime di ispezioni più frequenti sarà necessario per monitorare con efficacia le sue condizioni.

SpanSet raccomanda che i dispositivi PPE per i lavori in quota siano esaminati a fondo da una persona competente:

- Periodicamente, almeno ogni 6 mesi

- Mediante controlli intermedi, se del caso

SpanSet consiglia vivamente agli utilizzatori di ispezionare il prodotto prima di ciascun uso. Eventuali preoccupazioni circa lo stato di un dispositivo o di un'attrezzatura devono comportare l'esecuzione di un approfondito controllo intermedio.

Utilizzare il dispositivo solo se è in buono stato.

SpanSet, inoltre, indica un periodo di obsolescenza pari a 10 anni dalla data di fabbricazione, anche nel caso di dispositivi mai utilizzati.

I prodotti devono essere ritirati dall'uso in tutti i casi seguenti:

- 1) Se presentano guasti dopo un'attenta ispezione
 - 2) Se vengono soggetti a un arresto di caduta oppure usati a tale scopo
 - 3) Allo scadere del periodo di obsolescenza (durata di conservazione) indicato dal fabbricante
- La compatibilità e l'uso dei dispositivi PPE sono di responsabilità degli utilizzatori.

SpanSet Excel Cinghia Di Posizionament

Scheda Di Controllo Del Dispositivo

Tipo Di Equipaggiamento: _____
 Anno Di Produzione: _____
 Data Della Prima Messa In Servizio: ____ / ____ / ____

Serie N°: _____
 Data Di Acquisto: ____ / ____ / ____
 Nome Dell'utilizzatore: _____

Data del	* Difetti riscontrati nel momento del controllo	Firma del controllore
/ /		
/ /		
/ /		
/ /		
/ /		
/ /		
/ /		
/ /		
/ /		
/ /		
/ /		
/ /		
/ /		
/ /		
/ /		
/ /		

*se non ci sono difetti scrivere "in buone condizione"

**SpanSet Limited Telford Way, Middlewich, Cheshire,
 CW10 0HX, UK.
 Phone: 44 (0)1606 73 7494 Fax: 44 (0)1606 737502**

SpanSet Excel Arbeidsposisjoneringsbelte

Excel-beltet er CE-merket etter EN358:2000. Sertifisert av: SATRA Safety Product Centre, Northants, NN16 9JH. Identifikasjonsnr. 0321. SpanSet anbefaler at alt personlig verneutstyr er en personlig sak.

Festing og bruksinstrukser

SpanSet Excel-beltet er konstruert for bruk kun der brukerne har sikring eller sammen med en fallstanssele under arbeidsposisjonering. Beltet skal ikke brukes alene når det er fare for fall. Dette beltet skal brukes sammen med en arbeidsposisjoneringsline, eller festet til et begrensningssystem.

Advarsel: Bruk av dette beltet til å stanse et fall kan resultere i alvorlige skader.

Se til at utstyrløkkene henger ned. Beltet skal tas rundt hoftene, og forbindelsene føres gjennom hverandre. Ved å trekke på den fri lengden av nettingen kan beltet strammes til for å oppnå beste passform.

Festing til fallstanssystemer skal kun gjøres ved forbindelse til D-ringene i metall på brystet eller til festepunktene på ryggen til en fullstendig fallstanssele.

Beltet kan leveres separat eller festet inni en fallstanssele. Når det er festet til en sele, kan beltet beveges fritt vertikalt, slik at det blir mer komfortabelt.

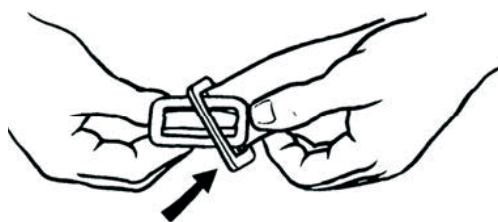
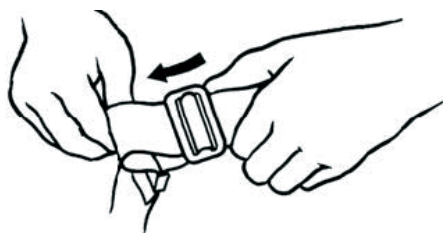

EKSTRA ADVARSLER

1. Vær oppmerksom på alle medisinske tilstander som kan ha innvirkning på sikkerheten til brukeren ved normalt bruk og bruk i nødsfall.
2. En redningsplan skal være på plass for å vise hvordan man skal håndtere nødsituasjoner som kan oppstå under arbeidet.
3. Det skal ikke foretas endringer eller reparasjoner eller legges til ekstra utstyr på dette utstyret uten skriftlig samtykke fra SpanSet.
4. Dette utstyret skal ikke brukes utenfor bruksområdet eller til noe annet formål enn det er ment til.
5. En gjenstands sikre funksjon kan innvirke på den sikre funksjonen til en annen med bestemte kombinasjoner av utstyr.
6. Ved bruk av ethvert fallstanssystem skal det alltid sørges for at det finnes nok fritt rom under brukeren.
7. Hvis det er tvil om bruk eller vedlikehold av SpanSet-utstyr, vennligst ta kontakt med SpanSet.

SpanSet Excel

Arbeidsposisjoneringsbelte

INSPEKSJON OG UNDERSØKELSE

Ta vare på disse instruksene eller en kopi sammen med selen for å gjøre inspeksjoner og undersøkelser lettere i fremtiden.

Utstyret må undersøkes visuelt og ved berøring når det bringes til arbeidsstedet og før hver bruk.

Ifølge aktuelle europeiske standarder skal selen undersøkes av en kompetent person minst hver 12. måned, og resultatene skal registreres. Spanset anbefaler registrert inspeksjon av en kompetent person hver 4. måned.

Man skal da være spesielt oppmerksom på følgende:

Bånd: Undersøk for kutt, sprekker, revner, slitasje* og svimerker, brennmerker eller kjemisk angrep.

Søm: Se etter ødelagte sømmer, løse eller utslitte tråder.

Metallmateriale: Undersøk for tegn på skade/forvringing/korrosjon, og se til at spennene virker som de skal.

* Lokal slitasje til forskjell fra generell slitasje kan forårsakes av at Bånd føres over skarpe kanter og fremspring ved strekk og kan føre til betydelig styrketap. Lette skader på de ytre fibrene og løse trader innimellom kan være ufarlig, men ved betydelig reduksjon i bredde eller tetthet på Bånd eller betydelig forvringing av vevmønsteret må utstyret ikke lenger brukes.

En sele skal tas ut av tjeneste umiddelbart dersom den har vært med i fall eller hvis det er tvil om selens tilstand. Selen kan rengjøres eller desinfiseres dersom det er nødvendig. Følgende prosedyre må følges. Bruk håndvarmt vann med mildt såpemiddel eller desinfeksjonsmiddel, og skyll deretter med rent vann og la den tørke naturlig, utenfor direkte sollys. Ethvert såpemiddel eller desinfeksjonsmiddel som brukes, skal kunne brukes på polyamid og polyester. Hvis du ønsker mer informasjon, vennligst ta kontakt med Spanset.

Alt utstyr skal oppbevares og fraktes på følgende måte:

- Unngå kontakt med skarpe eller grove kanter
- Ikke oppbevar under ekstreme temperaturforhold
- Oppbevares på avstand fra skadelige stoffer
- Holdes borte fra direkte sollys

PRODUKTLEVIDE

Europeisk lovgivning krever at alt personlig verneutstyr skal leveres med en omfattende brukerveiledning som inneholder informasjon om produktets levetid og undersøkelseskrav. Den faktiske frekvensen av den periodiske undersøkelsen er ansvaret til den kompetente personen som er ansvarlig for vedlikeholdet av produktet. Utfordrende eller krevende forhold og konstant bruk vil muligens redusere produktets brukstid. I slike tilfeller vil en hyppigere undersøkelsesfrekvens være påkrevd for å overvåke dette på en effektiv måte.

SpanSet anbefaler at personlig verneutstyr for arbeid i høyden undersøkes grundig av en kompetent person:

- periodisk ved intervaller som ikke overstiger 6 måneder
- midlertidige undersøkelser der det er nødvendig

SpanSet anbefaler at førbruksundersøkelser utføres av brukeren før hver eneste bruk. Eventuelle bekymringer om tilstanden til utstyr må resultere i at elementet gjennomgår en grundig, midlertidig undersøkelse.

Utstyret skal kun brukes hvis det er i egnet stand.

I tillegg gir SpanSet dette produktet en foreldelsesperiode på 10 år fra produksjonsdatoen, selv om det aldri brukes. Produkter skal tas ut av bruk hvis de oppfyller ett eller flere av følgende kriterier:

- 1) Ikke består en grundig undersøkelse
 - 2) Utsatt for eller brukt til å stoppe et fall
 - 3) Produsentens foreldelsesperiode (holdbarhet) er nådd
- Kompatibilitet og bruk av personlig verneutstyr er brukerens ansvar.

SpanSet Excel Arbeidsposisjoneringbelte

Kontrollkort For Utstyr

Type Av Utstyr: _____
Produksjonsår: _____
Førstegangsservice: ____ / ____ / _____

Serie Nr: _____
Kjøpsdato: ____ / ____ / _____
Navn På Bruker: _____

Inspeksjonsdato	*Resultat av kontroll	Signatur til kompetent person
/ /		
/ /		
/ /		
/ /		
/ /		
/ /		
/ /		
/ /		
/ /		
/ /		
/ /		
/ /		
/ /		
/ /		
/ /		
/ /		
/ /		
/ /		

*Hvis utstyret er kontrollert og funnet i orden merkes dette med: "I god skikk"

**SpanSet Limited Telford Way, Middlewich, Cheshire,
CW10 0HX, UK.**

Phone: 44 (0)1606 73 7494 Fax: 44 (0)1606 737502

01 Height Safety

SpanSet Excel Work Positioning Belt



www.spanset.co.uk

© 2016 SpanSet Ltd. - SP91343 - 7/2016 - Produced by www.theprintinghouse Ltd.co.uk. Can be recycled.  We have a policy of continuous development and therefore reserve the right to modify designs and specifications without prior notice.

SpanSet[®]



Quick Release Buckle Instructions

GB

DE

ESP

FR

IT

NOR

**SpanSet
Certified
Safety**

QUICK RELEASE BUCKLE

Instructions

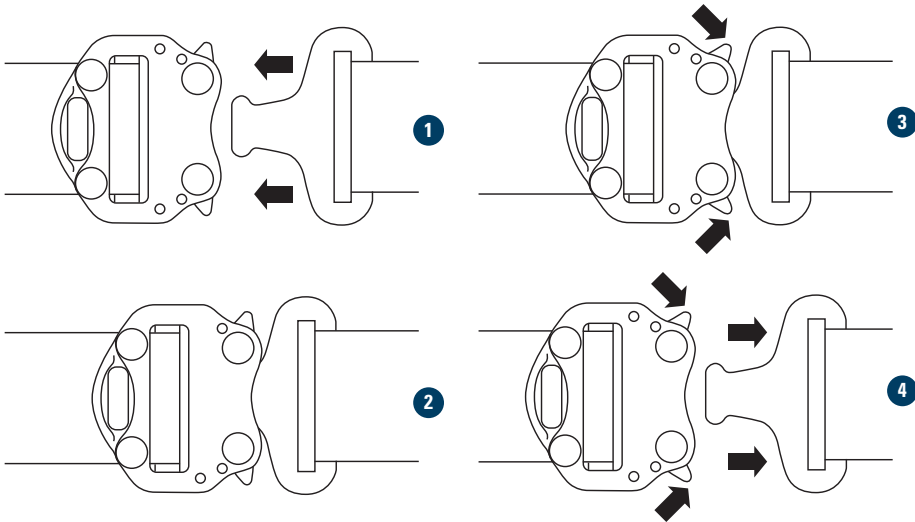

GBR - Instructions

1. Insert into buckle.
2. Audible 'click' when locked.
3. Push buttons to release lock.
4. Remove from buckle.

D - Anweisungen

1. In steckschnalle einfahren.
2. Hörbares 'Klicken', wenn sie verriegelt.
3. Tasten drücken um zu öffnen.
4. Steckteil ausfahren.

ESP – Instrucciones

1. Relleno en hebilla.
2. Tecleo audible del ' ' cuando está trabado.
3. Botones de empuje para lanzar la cerradura.
4. Quite de hebilla.

FRA – Instructions

1. Insertion dans la boucle
2. Clic audible de ' ' une fois fermé à clef
3. Boutons-poussée pour libérer la serrure
4. Enlevez de la boucle

ITA – Istruzioni

1. Insero nell'incarcamento
2. Scatto udibile del ' ' una volta bloccato
3. Pulsanti di comando per liberare serratura
4. Rimuova dall'incarcamento

NOR – Instruksjoner

1. Tilføy inn i spenne.
2. Akustisk 'klikk' når last.
3. Støt knapper til å utløse lås.
4. Fjern fra spenne.