

The SpanSet logo is rendered in a bold, white, sans-serif font. The letters 'S' and 'p' are connected, and the 'S' has a distinctive shape with a horizontal bar. The background of the entire page is a photograph of a large, light blue industrial component being lifted by a blue crane hook and four red SpanSet lifting straps. The straps are attached to the top of the component and have white protective sleeves at their ends. The background is slightly blurred, showing an industrial setting with a concrete ceiling and some structural elements.

SpanSet

KATALOG

Höhensicherung
Hebetechnik
Ladungssicherung
Safety Management



Der Grundstein: Die Entwicklung des Sicherheitsgurt

Der junge Textilingenieur Erik Ehnimb legte damals mit der Entwicklung des Autosicherheitsgurtes den Grundstein der SpanSet-Unternehmensgruppe. Dank der grossen Nachfrage gründete Erik Ehnimb 1966 die erste SpanSet Gesellschaft in Malmö, Schweden. Die von SpanSet produzierten Bänder wurden schnell in vielen anderen Bereichen eingesetzt, in denen bis zu diesem Zeitpunkt Ketten und Drahtseile verwendet wurden. Die Kunden schätzten besonders das geringe Gewicht und die enorme Belastbarkeit der neuen Zurr- und Hebegurte.

1967 - Gründung der SpanSet AG in der Schweiz

Zunächst wurden fertige Hebebänder und Zurrgurten aus dem SpanSet-Stammhaus in Malmö importiert. Bereits 1968 wurden die ersten Zurrgurten und Hebegurten in Hombrechtikon genäht. Ende der 60er Jahre waren Hebebänder und Zurrgurte völliges Neuland für den Verwender. Deshalb wurden die angebotenen Produkte zunächst belächelt. Doch der Siegeszug der innovativen SpanSet-Produkte war nicht aufzuhalten. Rundschlingen, Hebebänder, Zurrgurte, Auffanggurte und viele weitere Produkte und Dienstleistungen sind zwischenzeitlich in Industrie und Handwerk unverzichtbar geworden.

2020 - Safety Management von SpanSet für mehr Sicherheit

Doch wer rastet, der rostet. Auf der Grundlage ständiger Innovationen und neuer Technologien stellt sich SpanSet den Herausforderungen der Zukunft. SpanSet versteht sich seit jeher nicht nur als Entwickler und Anbieter innovativer Produkte in den Bereichen Hebeteknik, Höhen und Ladungssicherung, sondern auch als kompetenter Know-how-Vermittler und Dienstleister, der seine Kunden in die Lage versetzt, die täglichen Aufgaben optimal zu lösen. Die umfangreichen Aus- und Weiterbildungsseminare garantieren aktuelles Wissen und direkten Praxisbezug. Vielseitige Dienstleistungen, die unter Safety Management zusammengefasst sind, ergänzen das grosse Produktangebot.

Spanset® – Certified Safety

Inhaltsverzeichnis

Firmenpräsentation & Dienstleistungen: Seite 4-27

SpanSet weltweit	4-5	SpanSet Temporäre Höhensicherung	10-11	SpanSet-Cablotrac	18-19
SpanSet Schweiz Vertrieb	6-7	SpanSet Kontrollservice	12-15	Safety Management / Weiterbildungen	20-25
SpanSet Permanente Höhensicherung	8-9	SpanSet IDXpert Net	16-17	SpanSet Fachhandel	26-27

Ladungssicherung: Seite 28-97 | Möbel-Transport 98-105

2-teilige Zurrgurten mit Ratsche	36-53	Kantenschutz und Zubehör	76-79	Möbel-Transport – Seile & Schnüre	98-105
Innenverzurrung	54-57	Abdecknetze und Planen	80-82	Möbel-Bindgurten und Möbeltragegurten	100-101
Gurtbandnetze PaXafe	58-59	Einwegverzurrung	83-85	Maurer-, Trassier- und Senkelschnüre	102-103
Umreifungsgurten	60-63	Schleppstruppen und Abschleppbänder	86-87	Seile, Gerüststricke, Packschnüre	104-105
Zurrhaken	64-71	PW-Zurrgurten	88-89		
Antirutschmatten	72-73	Zurrketten	90-97		
secuGrip-90 Laminat und Sprühbeschichtung	74-75				

Hebetechnik Textil: Seite 106-167

Hebebänder	112-119	Magnum-X Rundschnlingen	124-125	secutex®-Coilprotect	145
PowerStar-Hebebänder	112-113	Magnum-X short Rundschnlingen	126-127	NoCut®-sleeve Schutzschläuche	146-147
Webtex-Hebebänder und Bandschnlingen	114-115	Magnum-Force Rundschnlingen	128-129	NoCut®-pad/bumper Schutzplatte	148-149
secutex® Hebebänder	116-119	Magnum-Plus Rundschnlingen	130-131	Band- und Rundschnlingengehänge	150-161
Rundschnlingen	120-123	Magnum-Plus Flex Rundschnlingen	132-133	Baugehänge	156-159
SupraPlus-Rundschnlingen	120-121	RS-Rundschnlingen	134-135	Lastentransportnetze und BigBag's	162-163
Economy Rundschnlingen	122	Kantenschutztechnik	136-149	Schäkel und Spanschrauben	164-167
Joker-Haken und Abriebschutz	123	secutex®-Kantenschoner und Abriebschutz	138-139		
Schwerlastrundschnlingen	124-135	secutex®-Schutzschläuche	140-144		

Hebetechnik Stahl: Seite 168-289

Anschlagketten	168-205	secuPad und secutex®-Kantenschoner	204-205	Handseilzüge und Umlenkrollen	268-269
Anschlagketten-GrabiQ	172-177	Drahtseile	206-227	Zugkraftmessgeräte	270-273
Axion Ausgleichswippe	178-179	Kranhubseile und Zubehör	206-215	Dynafor Kranwaagen	274-275
Zubehör Güteklasse 10 GrabiQ	180-187	Drahtseilstruppen und Zubehör	216-227	Lasttraversen	276-285
Zubehör Güteklasse 8	188-189	Anschlagpunkte	228-245	Krangabeln, Staplertraversen	283-285
Ersatzteile zu GrabiQ-System	190-191	Lastaufnahmemittel	246-263	secutex®-Prallschutz	286-289
Anschlagketten-EXOSET	192-195	Sicherheitshebeklemmen EXOSET	248-251		
Zubehör Güteklasse 10 EXOSET	196-201	Klemmen und Greifer	252-261		
Ersatzteile zu EXOSET-System	196-197	Betonrohrgehänge	262-263		
Spezial-Anschlagketten	202-203	Laufkatzen und Kettenflaschenezüge	264-267		

Höhensicherung: Seite 290-359

Permanente Sicherungssysteme	290-291	Kollektive Höhensicherungssysteme	310-321	SkyReach Verladesystem	332-335
Seitenschutzgeländer	292-295	Auffangnetze	312-313	SUN200	336-337
Steigleitern und Rückenschutzkörbe	296-297	Seitenschutzsysteme	314-315	Arbeiten in Engräumen	338-359
Horizontal Seilsicherungssystem HT-8	298-299	Tempoline	316-319	Xtirpa Davitarm und Zubehör	338-353
Greenline	300-305	Sturzauffangsystem SAM	320-321	Dreibein zur Personensicherung+ Rettung	354-359
Horizontal Seilsicherungssystem S-8	306-307	Temporäre Sicherungssysteme	322-337		
Durchsturzicherung easy-fix elegance	308-309	ALPHA ANCHOR	322-333		

Persönliche Schutzausrüstung: (PSA) Seite 362-433

Wichtige Hinweise für Ihre Sicherheit	364-365	Kletter- und Abseilzubehör	402-403	Zubehör und Karabiner	426-427
Safety-Kits (Ausrüstungsset)	366-375	Anschlagsschnlingen und Kletterschnlingen	404-405	Aufbewahrung und Lagerung	428-429
Auffanggurte	376-385	Horizontalgurt HSL	406-407	Abseil- und Rettungsgeräte	430-433
Falldämpferleinen SP140	386-389	Anschlagpunkte	408-409		
Verbindungsmitel DSL3	390-392	Anschlagpunkte QUATTRO und DUO	409-407		
Höhensicherungsgeräte Saverline	393-397	Temporäre Anschlagpunkte, Lichtkuppelnetze	414-415		
Sicherungsseile (vertikal oder horizontal)	398-399	Bigshot, Aus- und Weiterbildung PSAgA	416-417		
Halteseile	400-401	Schutzhelme und Zubehör	418-425		

Informationen: Seite 434-435

AGB	434
Impressum	435

SpanSet weltweit

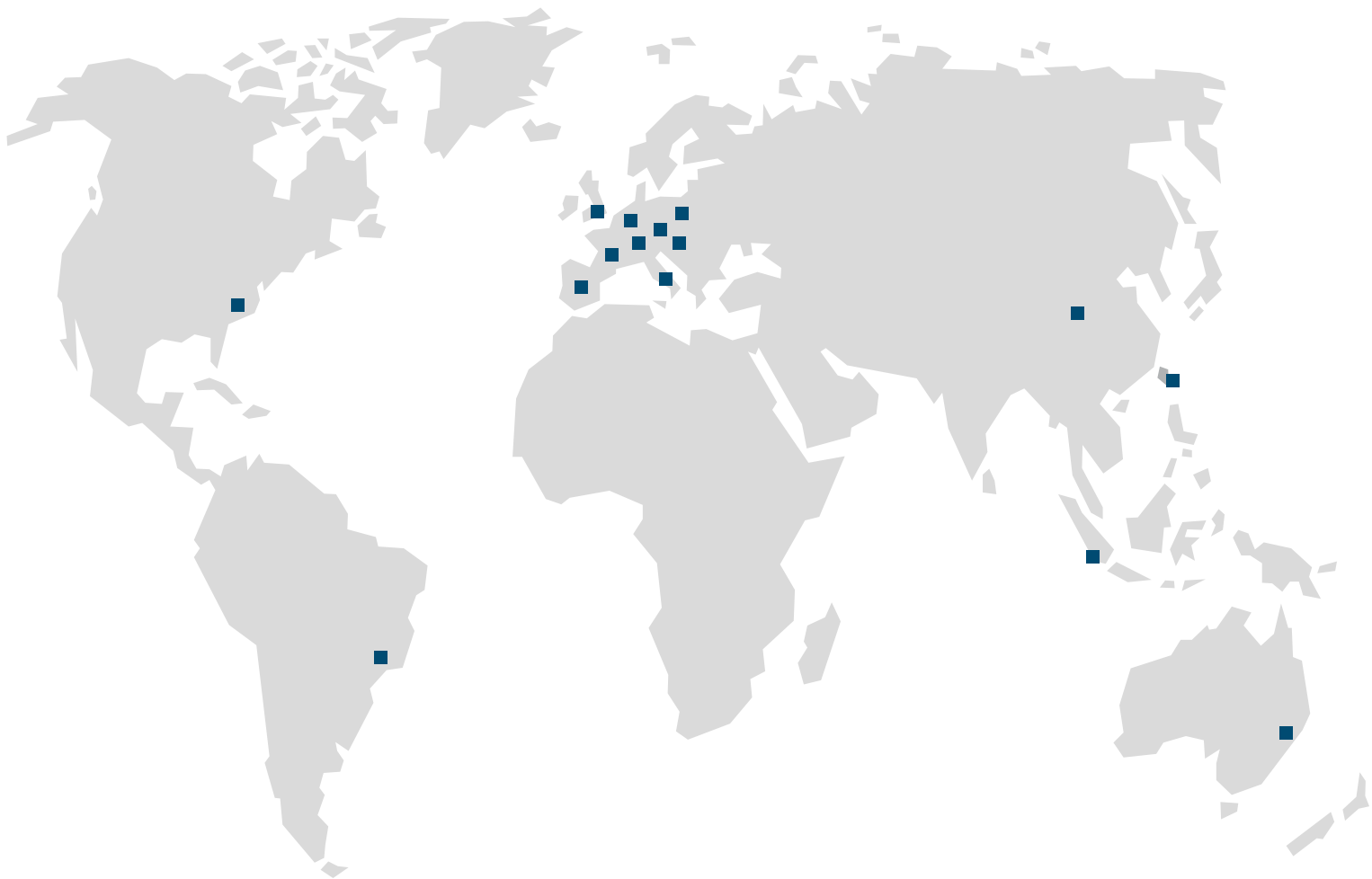

SpanSet® weltweit:

- | | | | | | | |
|-------------|---------------|--------------|-----------|--------------|-----------|--------------|
| ■ Schweiz | ■ Deutschland | ■ England | ■ Spanien | ■ Frankreich | ■ Italien | ■ Österreich |
| ■ Ungarn | ■ Polen | ■ Australien | ■ USA | ■ Indonesien | ■ Taiwan | ■ China |
| ■ Brasilien | | | | | | |

01 Höhengsicherung

Höhensicherung mit SpanSet ist leicht, einfach und sicher: Als Experten im Bereich Höhengsicherung und als Ihr Partner wollen wir mehr sein als nur Ihr Lieferant für hochwertige Produkte. Wir möchten Sie dabei unterstützen, Risiken wirksam zu vermeiden. Selbst für sehr komplexe Anwendungen finden wir hoch spezialisierte Lösungen. In enger Zusammenarbeit mit unseren Kunden wurden schon viele innovative Produkte entwickelt. Bestes Beispiel hierfür ist Safeline, ein permanentes Seilsicherungssystem aus rostfreiem Stahl, das als horizontale und vertikale Absturzsicherung genutzt und für die Anwendung nach Kundenwünschen gefertigt wird. Weltweit profitieren unsere Kunden von der engen Zusammenarbeit der SpanSet Gruppe. Die EN-Normen fest im Blick, wissen wir, was die Personen brauchen und was die Gesetzgeber von PSA-Nutzern fordern. Setzen Sie auf unser Know-how und unsere Erfahrung – und schaffen Sie sich die nötige Entlastung, um sich auf die wesentlichen Aspekte Ihrer Arbeit konzentrieren zu können. Das ist wirksame Höhengsicherung mit SpanSet.

02 Hebetechnik

Wenn schwere Lasten bewegt werden, haben Sicherheit und Sorgfalt höchste Priorität. Das bedeutet besten Schutz für die Güter und alle Beteiligten. SpanSet ist einer der Pioniere, wenn es um das Heben mit textilen Anschlagmitteln geht. Mit unseren textilen Anschlagmitteln und der fachkundigen Beratung durch unsere Anwendungstechniker wenden Sie Gefahren und Unfälle wirkungsvoll ab und entsprechen umfassend den gesetzlichen Anforderungen. Um schwere Lasten zu heben, verwendete man Ende der 60er-Jahre unhandliche Ketten oder Hanfseile. In dieser Zeit entwickelte SpanSet neue Lösungen aus hochfesten Kunststofffasern. Heute werden textile Hebebänder und Rundschlingen von SpanSet weltweit eingesetzt, wenn schwierige Aufgaben zu bewältigen sind. Durch ständige Innovationen und eine ISO-zertifizierten Qualitätssicherungsnorm wurde SpanSet zum Marktführer. Zahlreiche Patente und immer neue, praxisnahe Verbesserungen sind ein sichtbares Zeichen für unser einzigartiges Know-how in der Hebetechnik.

03 Ladungssicherung

Ein umfangreiches Sortiment an Ladungssicherungsmitteln helfen dem Personen die verschiedensten Güter zu sichern, Gefahren und aufwendige Transportschäden zu vermeiden und den gesetzlichen Anforderungen zu entsprechen. SpanSet steht für Qualität und innovative Lösungen, wenn es um die Ladungssicherung geht. Druck und Zugratschen für Lasten von 125/250 daN bis zu 5000/10000 daN LC, Ladungssicherungsnetze für den schnellen Einsatz bei ständig wechselnder Fracht oder auch ein umfangreiches Sortiment an Zubehör, wie z.B. Antirutschmatten oder Kantenschutz für empfindliche Güter, erhöhen seit Jahrzehnten die Sicherheit in der Ladungssicherung. Neben ständiger Kontrolle in unserem hauseigenen Prüflabor, prüfen und zertifizieren namhafte Institutionen wie die Berufsgenossenschaft, DEKRA, TÜV und DNV GL regelmäßig unsere Produkte und die Organisation unseres Qualitätsmanagements. Mit dem Einsatz von SpanSet Ladungssicherungsmitteln tun Sie das Optimum für die Sicherheit von Mensch und Transportgut.

04 Safety Management

Nicht nur aufgrund regelmässig wechselnden Sicherheitsbestimmungen ist es wichtig, immer auf dem aktuellen Stand zu sein, wenn es um die tägliche Arbeit geht – deshalb gibt es bei SpanSet seit vielen Jahren das Safety Management. Wir möchten Sie unterstützen, Risiken wirksam zu vermeiden. Dazu gehört eine kompetente, fachmännische Beratung, der Prüf- und Reparaturservice oder auch unsere Vielzahl an Seminaren, die das Arbeiten in der Höhe, das Heben von Lasten oder das Sichern von Ladungen nachhaltig verbessern und vereinfachen. Setzen Sie auf unser Know-how und unsere Erfahrung und schaffen Sie sich die nötige Entlastung, um sich auf die wesentlichen Aspekte Ihrer Arbeit konzentrieren zu können. Als ausgewiesene Experten im Bereich Safety Management und als Ihr Partner wollen wir mehr sein als nur Ihr Lieferant für hochwertige Produkte. Wir möchten Sie dabei unterstützen, Risiken wirksam zu vermeiden.

01 02 03 04

Spanset® Schweiz – konstante Innovationskraft in geprüfter Qualität der Sie vertrauen können

Sicherheit steht für Sie und uns an erster Stelle, und das bereits seit über 50 Jahren. Als Spanset® 1966 gegründet wurde, gab es noch keine Anschlagmittel aus synthetischen Textilfasern. Um schwere Lasten zu heben, verwendete man damals noch unzuverlässige Hanfseile. In dieser Zeit entwickelte Spanset® neue Lösungen aus hochfesten Kunststofffasern. Der erste Auto-Sicherheitsgurt für Volvo brachte dann den Durchbruch für textile Bänder im Sicherheitsbereich – die Hebeteknik folgte bald darauf.

Heute werden textile Hebebänder und Rundschlingen von Spanset® weltweit eingesetzt, wenn schwierige Aufgaben zu bewältigen sind. Denn auf die Hightech-Anschlagmittel von Spanset® ist Verlass.

Durch ständige Innovationen und ein zertifiziertes Qualitätssicherungssystem wurde Spanset® zum Marktführer in der Schweiz und in anderen Ländern. Zahlreiche Patente und immer neue, praxisnahe Verbesserungen sind ein sichtbares Zeichen für unser einzigartiges Know-how.

Diesen Wissensvorsprung bauen wir systematisch aus: Unsere Mitarbeiter sind ständig auf der Suche nach innovativen Lösungen. Gleichzeitig halten wir engen Kontakt zu Personenn – so erhalten wir wichtige Anregungen aus dem Arbeitsalltag und können frühzeitig Probleme lösen und vermeiden. Wir sind Produzent und

können Ihnen deshalb Speziallösungen für die schwierigen Anforderungen beim Transport, beim Heben und bei der Absturzsicherung liefern.

Wir schaffen höchste Sicherheit für alle, die mit schweren Lasten umgehen. Eine Sicherheit, die über das reine Produkt hinausgeht: das gute Gefühl, alles für die Sicherheit von Mensch und Last getan zu haben. Die beruhigende Gewissheit, alle Vorschriften zu erfüllen – damit Sie sich voll und ganz auf Ihre Arbeit konzentrieren können.

Auf den folgenden Seiten finden Sie unsere besten Produkte aus der Absturzsicherung, Hebeteknik, Ladungssicherung und dem Safety Management für verschiedenste Anwendungen. Manche sind bewährt und bekannt, andere sind neu und innovativ. Wenn Sie ein bestimmtes Produkt vermissen oder nach einer Lösung für eine spezielle Aufgabe suchen, wenden Sie sich einfach an einen unserer Fachhändler oder direkt an unser Verkaufsteam.

Sie werden sehen: Mit Spanset® finden Sie immer eine Lösung. Ganz sicher.



Walter Campagnaro
Geschäftsführer

SpanSet GROUP



Nutzen Sie unsere Beratungskompetenz

Die besten Problemlösungen werden dann erreicht, wenn sie von Anfang an in enger Zusammenarbeit zwischen Kunde und Spanset® ausgearbeitet werden. Als zuverlässiger und kompetenter Partner vermindern wir durch seriöse, fachmännische Beratung und Dienstleistungen die Risiken beim Arbeiten in

der Höhe, beim Heben von Lasten und beim Zurren nachhaltig. Mit unserem Know-how und unserer Erfahrung können wir Sie bei der Komplexität dieser Aufgaben und den damit verbundenen Sicherheitsfragen entlasten. Wir nehmen Ihnen diese Sorgen ab, schenken Sie uns Ihr Vertrauen. Unser Verkaufsteam besteht aus Personen mit langjähriger Erfah-

rung und wird kontinuierlich geschult. Für Ihre Fragen und Anregungen stehen wir Ihnen gerne zur Verfügung und freuen uns über Ihre Kontaktaufnahme per Telefon oder E-Mail.

VERKAUF UND BERATUNG AUSSENDIENST



Daniel Zuber
Verkaufsleiter
Telefon +41 44 929 70 70
daniel.zuber@spanset.ch

Patrick Bänziger
Gebiete Ostschweiz und Graubünden
Hebe-, Zurr- und Höhensicherungsprodukte
Telefon +41 44 929 70 70
info@spanset.ch



Marc Eggertswyler
Bereichsleiter Aussendienst Romandie
Telefon +41 44 929 70 70
info@spanset.ch



Ronald Kappeler
Gebiete Zentralschweiz und Zürich
Hebe-, Zurr- und Höhensicherungsprodukte
Telefon +41 44 929 70 70
info@spanset.ch

VERKAUF UND BERATUNG INNENDIENST

Franziska Murset
Bereichsleiterin Innendienst
Gebiete Ost- und Zentralschweiz, Tessin
Telefon +41 44 929 70 03
info@spanset.ch

Stefan Zöbeli
Gebiet: Nordwestschweiz
Telefon +41 44 929 70 15
info@spanset.ch

Livio Elia
Gebiete Mittelland, Nordwestschweiz, Oberwallis, Tessin
Hebe-, Zurr- und Höhensicherungsprodukte
Telefon +41 44 929 70 70
info@spanset.ch



Loïc Schneiter
Romandie
Hebe-, Zurr- und Höhensicherungsprodukte
Telefon +41 44 929 70 70
info@spanset.ch

SpanSet® Höhengsicherung – Ihr zuverlässiger Partner für den sicheren Halt in grosser Höhe

Die Abteilung Höhengsicherung der SpanSet® AG bietet Ihnen komplette Lösungen im Bereich der Absturzsicherungen an. Schweizweit. Die Beratung, Planung, Ausführung, Schulung und Wartung unserer Systeme gehören zu unseren Kernkompetenzen.

Sie sind auf der Suche nach einer dauerhaften oder temporären Lösung bei der Sicherung gegen Absturz? Sie suchen ein System für sicheres horizontales Arbeiten wie etwa auf einem Dach, oder eine vertikale Lösung, wie zum Beispiel an einem Masten. Wir sind Ihr kompetenter Partner für die besten Problemlösungen. Auch in den Bereichen von Spezialkonstruktionen wie Leitern für Zustiege, Rückenschutzkörbe, Geländermontagen oder Gitterpodeste sind wir gerne für Sie da. Die Vielfalt der Lösungsmöglichkeiten entsprechen den schweizerischen Normen der Arbeitssicherheit und den europäischen Richtlinien.

Wir beraten Sie von Anfang an, zuverlässig,

kompetent und mit wirtschaftlichen Lösungen. Unsere langjährige Erfahrung und die Zufriedenheit unserer Kunden garantiert Ihnen die für Sie bestmögliche Lösung, sicher, bedienerfreundlich und wirtschaftlich.

Die Wartung der verschiedenen Systeme sowie sämtliches PSAG Material durch unseren eigenen Kontrollservice gehört in der ganzen Schweiz ebenso zu unserer Dienstleistung wie die Schulung der Personen der verschiedenen Sicherungsinstallationen. In unseren zertifizierten Ausbildungszentren (Oetwil am See und Orbe) bieten wir PSAG Kurse an, in modernster Umgebung mit der Möglichkeit auf beinahe alle Anwendungs-Möglichkeiten einzugehen. Dafür haben wir eine Innen- und eine Aussenanlage die Ihre Erwartungen an ein Schulungszentrum übertreffen werden!



Mark Wirth

Bereichsleiter Höhengsicherung

**SpanSet
Certified
Safety**



Wir sind für Sie da

Als Experten im Bereich der Absturzsicherung bieten wir Ihnen Gesamtlösungen für die Personensicherung bei Höhenarbeit an. So zum Beispiel Beratung, Planung, Verkauf, Montage und Schulung von permanenten Horizontal-Seilsicherungssystemen und persönlichen Schutzausrüstungen.

In unser eigenes Forschungs- und Entwicklungs-

zentrum lassen wir die Anregungen und Wünsche unserer Kunden direkt einfließen. So können wir Ihnen hochwertige und zuverlässige Lösungen anbieten, die Ihnen jederzeit sicheres Arbeiten erlauben. Gerne helfen wir Ihnen bei der Evaluation und Analyse der Absturzgefahren an Ihrem Arbeitsplatz und bieten Ihnen unsere fachmännische Beratung und Unterstützung um den komplexen Anforderungen an die Sicherheit

und der Einhaltung der gesetzlichen Vorschriften gerecht zu werden. Für Ihre Fragen stehen wir gerne zur Verfügung und freuen uns über Ihre Kontaktaufnahme per Telefon oder E-Mail.

VERKAUF UND BERATUNG HÖHENSICHERUNG



Mark Wirth

Telefon +41 44 929 70 70
mark.wirth@spanset.ch
Bereichsleiter Höhensicherung



Anita Widmer

Telefon +41 44 929 70 14
anita.widmer@spanset.ch
Koordination Höhensicherung



Erich Schättin

Telefon +41 44 929 70 70
erich.schaettin@spanset.ch
Projektleiter Höhensicherung



Yves Klein
Bereichsleiter kollektive Höhensicherung
und gerüstlose Bauweise

Spanset® Temporäre Höhensicherung – Sichere Gesamtlösungen für Ihr Bauprojekt

Als Experten im Bereich der kollektiven und temporären Absturzsicherung bieten wir Ihnen Gesamtlösungen für die Personensicherung bei Höhenarbeit an. So zum Beispiel Beratung, Planung, Verkauf, Vermietung, Montage und Schulungen von temporären Absturzsicherungssystemen bei Industrie- und Gewerbebauten, Brückenbau und bei gerüstloser Bauweise.

Wir Arbeiten eng mit unseren Kunden zusammen, um eine sichere Gesamtlösung zu gewährleisten. Die Vielfalt der Lösungsmöglichkeiten entsprechen den schweizerischen Normen der Arbeitssicherheit und den europäischen Richtlinien und sind dabei auf Ihre individuellen Anforderungen zugeschnitten. Daraus entstehen einzigartige Installationen die jederzeit einen sicheren Zugang gewährleisten.

Unser erfahrenes Team arbeitet während des gesamten Planungsprozesses bis zur Installation an Ihrer Seite um sicherzustellen, dass Ihre Baustelle sämtliche Anforderungen der Normen und der Arbeitssicherheit erfüllt. Wir sind von den ersten Audits und Inspektionen über die Systemkonstruktion und Installation für Sie da. Immer mit dem Ziel eine optimale Leistung zu erbringen. Aus diesen Gründen vertrauen uns unter anderem die Baumeister für den Bau der

höchsten Gebäude der Schweiz aber auch Architekten, Sicherheitsbeauftragte und noch viele weitere. Entscheiden auch Sie sich für eine Zusammenarbeit mit Spanset®. Gerne vereinbaren wir einen Termin mit Ihnen, um einen klaren Aktionsplan zu entwickeln.

Dieser beinhaltet einen Projektzeitplan, welcher die Anforderungen an das Sicherheitssystem und die Kosten für Ihr Budget beinhaltet. Damit haben Sie eine ideale Grundlage und eine bessere Übersicht über Ihr Bauprojekt. Genau so wichtig wie die Planung ist auch die Installation. Nur eine fachmännisch ausgeführte Installation garantiert eine sichere Funktion der Höhensicherungssysteme.

Unser engagiertes Team von Monteuren gewährleistet, dass Ihre Installation gemäss Anforderungen des Systems ausgeführt wird, sodass Sie sicher sein können, dass Ihr System einwandfrei funktioniert und alle staatlichen Vorschriften und Gesetze einhält.

**SpanSet
Certified
Safety**



Spanset® - für Ihre Bausicherheit

Bei der Auswahl von Arbeitsmitteln zur Vermeidung von Stürzen sollten Arbeitgeber kollektive Massnahmen Vorrang vor dem Einsatz von persönlicher Schutzausrüstung gegen Absturz einräumen. Insbesondere auf Baustellen bei welchen die gerüstlose Bauweise gewählt wurde, ist ein Kollektivschutz oft die beste Lösung. Dazu gehören Auffang- und Seitenschutznetze

gemäss der europäischen EN1263-1 und 2 aber auch Stahlgitter der Marke Combisafe. Damit lassen sich sowohl Zonenabschränkungen als auch Treppensicherungen realisieren. Wir bieten Ihnen zudem Auffangschirme und temporäre Seilsicherungssysteme. Letztere wurden in unserer eigenen Forschungs- und Entwicklungsabteilung erstellt und werden kontinuierlich verbessert. Dabei lassen wir die Wünsche und

Anregungen unserer Kunden einfließen. Somit können wir Ihnen hochwertige und zuverlässige Lösungen anbieten, die Ihnen jederzeit ein sicheres Arbeiten erlauben. Für Ihre Fragen stehen wir gerne zur Verfügung und freuen uns über Ihre Kontaktaufnahme per Telefon oder E-Mail.

VERKAUF UND INSTALLATION TEMPORÄRE HÖHENSICHERUNG



Yves Klein

Bereichsleiter kollektive Höhengsicherung und Gerüstloses Bauen
Telefon +41 79 598 56 80
yves.klein@spanset.ch



Venhar Qerimi

Monteur kollektive Höhengsicherung und gerüstlose Bauweise
Telefon +41 44 929 70 70
venhar.qerimi@spanset.ch



Emilian Zeqiri

Monteur kollektive Höhengsicherung und gerüstlose Bauweise
Telefon +41 44 929 70 70
emilian.zeqiri@spanset.ch

Spanset® Kontrollservice – Sachverständige unterwegs für Ihre Sicherheit

Wir bieten Ihnen umfassende Leistungen überall dort wo Sie sind. Sei es direkt auf Ihrer Baustelle, in einer Industriehalle oder auf Ihrem Werkhof. Unsere Sachverständigen sind in der ganzen Schweiz unterwegs für Ihre Sicherheit. Dadurch sind Ihre Anschlagmittel, Lastaufnahmemittel und persönliche Schutzausrüstung unmittelbar nach der Kontrolle einsatzbereit. Mangelhafte Produkte werden nach Absprache mit Ihnen repariert, ersetzt oder fachmännisch entsorgt. Für die kontrollierten und damit sicheren Produkte erstellen wir ein Prüfzeugnis. Dank unserer Software IDXpert® können Sie jederzeit online auf Ihre Produktprüfungen zugreifen. Lästiges Suchen und Archivieren von Prüfzertifikaten ist damit Schnee von gestern.

Gemäss EKAS-Richtlinie sind alle Unternehmen der Schweiz verpflichtet, die Arbeitssicherheit systematisch sicherzustellen und die Verordnung über die Verhütung von Unfällen und Berufskrankheiten (VUV) einzuhalten; Art. 32b VUV besagt, dass Arbeitsmittel gemäss den Angaben des Herstellers fachgerecht instand zu halten sind. Oft kommt es zu Unfällen, weil Anschlagmittel (Ketten, Seile, Gurte) versagen und Lasten abstürzen. Diese Gefahr lässt sich begrenzen, wenn die Anschlagmittel regelmässig kontrolliert werden.

Ihre Anschlagmittel (Hebezeuge wie Rundschlingen, Hebebänder, Ketten, Drahtseile etc.) sowie auch Ihre persönliche Schutzausrüstung gegen Absturz (PSAGa) müssen mindestens 1 x jährlich von einem Sachverständigen kontrolliert werden.

Durch die regelmässige Prüfung und Wartung Ihrer Produkte werden Sie den gesetzlichen Vorschriften gerecht und verlängern gleichzeitig deren Standzeiten. Versteckte Mängel werden rechtzeitig erkannt und beseitigt. Damit leisten Sie einerseits einen Beitrag zu mehr Arbeitssicherheit für Ihre Mitarbeiter und sparen gleichzeitig Zeit und Geld.

Unser Kontrollservice bietet die Lösung für eine tatkräftige Unterstützung. Unsere Kontrolleure sind für Sie mobil und prüfen Ihre Anschlagmittel (auch Fremdprodukte) vor Ort. Die geprüften, intakten Produkte werden markiert und registriert. Am Ende jeder Prüfung erhalten Sie Protokolle. Damit haben Sie eine lückenlose Übersicht Ihrer Hebemittel und Absturzsicherungen pro Abteilung und erfüllen die gesetzlichen Vorgaben.



Reto Buser

Bereichsleiter Kontrollservice

KONTAKTIEREN SIE UNS

Reto Buser

Telefon +41 44 929 70 08
reto.buser@spanset.ch

Fabienne Roduit

Telefon +41 27 720 55 00
fabienne.rodut@spanset.ch

ÜBERLASSEN SIE NICHTS DEM ZUFALL

Der Einsatz von beschädigten oder defekten Anschlag- und Zurrmitteln sowie auch einer beschädigten persönlichen Schutzausrüstung gegen Absturz (PSAgA) kann schwerwiegende Folgen haben. Vermeiden Sie das Risiko; bleiben Sie sicher und souverän dank dem mobilen

Spanset®-Kontrollservice. Wir bieten Ihnen umfassende Leistungen, welche speziell auf Ihre Anforderungen abgestimmt werden. Neben diesen Leistungen führen unsere Servicetechniker auch notwendige Wartungs- und Reparaturarbeiten direkt vor Ort durch. Unser Kontrollservice leistet einen entscheidenden Beitrag

zur Senkung der Instandhaltungskosten, denn frühzeitig erkannte Mängel können rechtzeitig behoben und hohe Folgekosten vermieden werden. Wir freuen uns über Ihre Kontaktaufnahme per Telefon, Fax oder E-Mail.

SERVICETECHNIKER



Fridolin Baumgartner
Gebiete:
Solothurn und Mittelland



Michael Pulfer
Gebiete:
Bern und Jura



Peter Schildknecht
Gebiete:
Mittelland und Luzern



Urs Klopfenstein
Gebiete:
Ostschweiz und Tessin



Yves Bachmann
Gebiete:
Zürich



Sébastien Pillet
Gebiete:
Jura und Fribourg



Wir bieten geprüfte Sicherheit

Unsere Sachverständigen sind Spezialisten wenn es um die Prüfung und Wartung Ihrer Arbeitsmittel geht. Durch langjährige Erfahrung und kontinuierliche Weiterbildung sind wir in der Lage auch Fremdprodukte fachgerecht zu prüfen. Die nach den Richtlinien der EKAS (Eidgenössischen Koordinationskommission für Arbeitssicherheit) geprüften Arbeitsmittel werden eindeutig mit einer Prüfplakette mit dem nächsten Prüfdatum versehen und sind anschliessend direkt wieder einsetzbar.

Was kostet geprüfte Sicherheit?

Entsprechend der Menge Ihrer Arbeitsmittel wird die Kontrolle von 1 bis 2 Sachverständigen ausgeführt. Bei einer geringen Menge Arbeitsmittel verrechnen wir Ihnen einen Stundenansatz. Grössere Mengen an Arbeitsmitteln werden über einen Zeitraum von mehreren Tagen geprüft. In diesem Fall verrechnen wir Ihnen attraktive Tagespauschalen.

Welche Arbeitsmittel werden überhaupt geprüft?

Oftmals entstehen unnötigen Kosten durch unauffindbare oder unkontrollierbare Arbeitsmittel. Sie können uns helfen dies zu vermeiden. Stellen Sie uns einen Mitarbeiter aus Ihrem Betrieb zur Seite. Damit Helfen Sie uns sämtliche Arbeitsmittel in Ihrem Betrieb aufzufinden und können mit Hilfe der Tabelle auf der nächsten Seite unkontrollierbare Arbeitsmittel bereits im Vorfeld ausscheiden.

Spanset® – Certified Safety

Was wir für Sie prüfen und was es zu beachten gibt

Diese Tabelle gibt Ihnen eine Übersicht über alle Spanset®-Arbeitsmittel welche wir kontrollieren, reparieren und dokumentieren. Ausserdem können Sie dieser Tabelle die maximale Lebensdauer der Spanset®-Arbeitsmittel entnehmen. Die maximale Lebensdauer wird durch den Hersteller festgelegt, weshalb Fremdprodukte eine andere Lebensdauer haben können. Generell gilt für alle Arbeitsmittel: Eine eindeutige Identifizierung muss möglich sein. Ist beispielsweise der Hersteller unbekannt oder ist das Arbeitsmittel extrem stark verschmutzt, kann keine Prüfung durchgeführt werden.

Arbeitsmittel Typ	Produktlebensdauer [maximal]	Ablegekriterien* [Arbeitsmittel darf nicht mehr verwendet werden und muss repariert oder allenfalls ersetzt werden]
Zurrgurte	X	Einschnitte >10% an der Webkante, Verformungen, Aufweitung des Hakens >5%, fehlendes Etikett
Zurrketten	X	Verformungen, Risse, Verschleiss >10% der Kettendicke, fehlende Plakette/Klinken, erhebliche Korrosion
Hebebänder	X	Beschädigung durch Hitzeeinwirkung, Einschnitte >10% an der Webkante, fehlendes Etikett
Rundschlingen	X	Beschädigung des tragenden Geleges (weiss), Chemische Einflüsse, Einschnitte, fehlendes Etikett
Bandgehänge	X	Einschnitte >10% an der Webkante, fehlende Plakette/Klinken, Verformungen der Komponenten
Rundschlingengehänge	X	Beschädigung des tragenden Geleges (weiss), fehlende Plakette/Klinken, Verformungen der Komponenten
Anschlagketten	X	Erhebliche Korrosion, fehlende Plakette/Klinken, Verformungen, Risse, Verschleiss >10% der Kettendicke
Drahtseilstruppen	X	Litzenbrüche, Verschleiss >10% des Seildurchmessers, Quetschungen, fehlende Plakette/Klinken
Anschlagpunkte	X	Deformationen, erhebliche Korrosion, fehlende Tragfähigkeitsangabe, übermässiger Verschleiss
Schäkel / Haken	X	Fehlende Tragfähigkeitsangabe / Klinken, übermässiger Verschleiss, erhebliche Korrosion
Kettenzüge	X	Deformationen, erhebliche Korrosion, fehlende Tragfähigkeitsangabe, Verschleiss >10% der Kettendicke
Seilzüge	X	Verschleiss >10% des Seildurchmessers, Deformationen, erhebliche Korrosion, fehlende Tragfähigkeitsangabe
Klemmen / Greifer	X	Erhebliche Korrosion, übermässiger Verschleiss im Klemm- / Greifbereich, fehlende Tragfähigkeitsangabe
Traversen	X	Deformationen, erhebliche Korrosion, fehlende Tragfähigkeitsangabe
Hebemagnete	X	Übermässiger Verschleiss, erhebliche Korrosion, fehlende Tragfähigkeitsangabe
Krangabeln	X	Fehlende Sicherungskette / Tragfähigkeitsangabe, Deformationen, erhebliche Korrosion
Permanente-Sicherungssysteme	X	Installationsprotokoll fehlt, ausgelöste Energieabsorber, Deformationen, Korrosion
Temporäre-Sicherungssysteme	10	Verformungen, Korrosion, Sturzbelastung, fehlende Herstellerangaben, Abnutzung
Personen-Auffangnetze	4	Übermässige UV-Belastung, Einschnitte, fehlende oder unlesbare Herstellerangaben, Sturzbelastung
Auffanggurte	10	Unlesbare Herstellerangaben, Sturzbelastung, Korrosion, Nahtbrüche, Schnitte, Abrieb, Deformation
Falldämpferleinen	10	Ausgelöste Energieabsorber, Deformation, Korrosion, Nahtbrüche, Schnitte, Abrieb, Sturzbelastung
Höhensicherungsgeräte	10	Beschädigung der inneren Mechanik, Sturzbelastung, Schnitte oder Abrieb an der Lifeline
Sicherungsseile	10	Schnitte, Abrieb, Deformation, Korrosion der Metallteile, Sturzbelastung
Anschlagpunkte (PSAgA)	10	Verformungen, Sturzbelastung, Korrosion, Abrieb im Bereich der Öse
Karabiner	X	Deformation, Beschädigungen am Verschluss, Korrosion, Abnutzung
Kletterhelme	10	Sturzbelastung, chemische Einflüsse, fehlende Kinnriemen
Rettungsgeräte	10	Beschädigung der inneren Mechanik, Sturzbelastung, Schnitte oder Abrieb an der Lifeline

*weitere Ablegekriterien sind möglich, diese finden Sie in der Bedienungsanleitung

Legende:

X Dieses Arbeitsmittel hat keine maximale Produktlebensdauer, ohne Beschädigung kann es unbegrenzt eingesetzt werden. Lagern Sie die Produkte sauber, trocken und geschützt vor direkter Sonneneinstrahlung sowie chemischer Einflüsse.

4 Die maximale Produktlebensdauer dieses Produkts beträgt 4 Jahre ab Herstellungsdatum (auch ohne Benutzung)

10 Die maximale Produktlebensdauer dieses Produkts beträgt 10 Jahre ab Herstellungsdatum (auch ohne Benutzung)



IDXpert NET

IDXpert® setzt neue Massstäbe

Vielfältigkeit und Flexibilität in der Produktverarbeitung

Rundschlingen, Hebebänder, Traversen, Anschlagmittel und -punkte, Magnete, Handhebezeuge, Krane und Rolll Tore gehören zu den Produkten, deren Funktionstauglichkeit regelmässig geprüft werden muss. Bei so vielen Produkten und Prüfeterminen ist es besonders wichtig, den Überblick zu behalten und alle gesetzlich vorgeschriebenen Prüfetermine einzuhalten.

Setzen Sie auf Prüf-Effizienz

IDXpert beschleunigt und vereinfacht die vorgeschriebenen Produktprüfungen, strukturiert Ihre Dokumentation und erinnert, wenn Prüfungen anstehen. Eine unverzichtbare Effizienzsteigerung durch die Kombination von RFID-Tags mit einer modernen Datenbank. Das Suchen und Archivieren von Prüfzertifikaten entfällt.

Das Gerät zum Auslesen der RFID Transponder, der Scanner, wird per Bluetooth mit dem Tablet verbunden.

Die Daten werden dann über die IDXpert App in die Datenbank übertragen. Die Synchronisierung erfolgt, sobald eine Internetverbindung vorhanden ist - im offline Modus werden die ausgelesenen Daten zwischengespeichert. Die App ist für Android-Systeme verfügbar.

RFID-Transponder

Wir haben unterschiedliche Transponderausführungen zusammen mit den Herstellern entwickelt, die sich bereits in der Branche durchgesetzt haben.

Besondere Funktionen

- Anlegen von mehreren Benutzern
- Komfortable Synchronisation (Tablet)
- UID ist auf den IDXpert-Transpondern enthalten.
- Sprachen: Deutsch, Französisch, Englisch
- Online IDXpert Portal
- Import alter Prüfdaten, z. B. aus Excel-Listen

Spanset® – Certified Safety

Artikel	Beschreibung
IDXpert NET	Webzugriff IDXpert
Hosting	Hosting für Datenbank (jährlich)
IDXPert-SCH	Schulung IDXpert NET 1/2 Tag. Max. 6 Teilnehmer Kursort: Standort Kunde

Kunden unseres Prüfservice erhalten kostenlosen Lesezugriff auf Ihre Produkte und Prüferzertifikate

*inkl. Hostinggebühr für das erste Jahr

Transponder im Überblick

RFID-Transponder können an allen Produkten angebracht werden, die mit IDXpert verwaltet werden sollen. RFID steht für „radiofrequency identification“ und ermöglicht ein Auslesen.

Die unverwechselbare UID (Unique Identifier) der Transponder ist ausserdem auf der neuen Chip-Generation (mit Ausnahme IDXpin) aufgedruckt und macht das Produkt auch für den unwahrscheinlichen Fall eines defekten RFID Chips eindeutig visuell identifizierbar.

Erhältliche RFID-Transponder



N°	Artikel	Transpondertyp
1	IDXtie	Kabelbinder
2	IDXfoil	Etikette selbstklebend
3	IDX-Dome13	zum Aufkleben (ø 13 mm, Höhe 8 mm)
4	IDX-PLATE	IDXpert Kunststoffplättchen

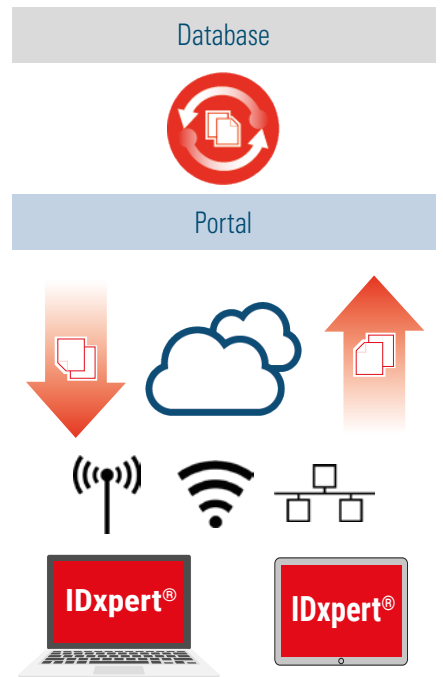

Cablotrac – Ihr Drahtseilspezialist seit 1999 und Mitglied der Spanset®-Gruppe



Seit 2012 gehört Cablotrac zur Spanset®-Gruppe. Als Spezialist für Drahtseile ergänzt Cablotrac das breite Know-How von Spanset® im Bereich Heben ideal. Wie bei SpanSet® steht auch bei Cablotrac die Sicherheit an erster Stelle. Dabei spielt die richtige Auswahl eine wichtige Rolle. Nur das richtige Drahtseil bietet optimale Sicherheit. Für die Beratung steht Ihnen daher ein kompetentes und erfahrenes Team zur Verfügung, welches Ihnen gerne bei der Auswahl und dem Einsatz von Drahtseilen hilft.

Seit der Gründung hat Cablotrac jeden seiner Kunden immer als einzigartig betrachtet. Gerade deshalb bietet Cablotrac Ihnen massgeschneiderte Lösungen an, die den Anforderungen Ihres Betriebs angepasst sind. Dazu gehören auch neue und innovative Lösungen, welche wir in direkter Zusammenarbeit mit Ihnen entwickeln.

Neben einer grossen Auswahl an Drahtseilen und dazu passenden Komponenten, bietet Ihnen Cablotrac auch eine breite Palette an Hebe- und Zurrmitteln sowie Produkte für die Höhensicherung. Dazu gehört auch ein komplettes Produktangebot für den Forstbereich, Seilwinden und leichte Dyneemaseile. Ein grosses Lager und ein effizienter Lieferservice sorgen für eine schnelle Verfügbarkeit der Cablot-

rac-Standardprodukte in der ganzen Schweiz und Liechtenstein. Auch Anfertigungen sind dank der eigenen Produktion zeitnah lieferbar.

Auch nach dem Kauf ist das Team von Cablotrac für Sie da. Zahlreiche Serviceleistungen wie die Kontrolle und Reparatur Ihrer PSAgA, Hebemittel und Zurrmittel und ein Schulungsangebot für die Bereiche Heben, Zurren und Höhensicherung gehören bei Cablotrac zum Portfolio. Dank seines neuen 50t Prüfbanks, kann Cablotrac auch Kalibrierungen von Zugkraftmessgeräten durchführen. Als anerkannte Servicestelle von Tractel dynafor Geräten ist es Cablotrac möglich ein Zertifikat für diese Kalibrierung auszustellen.

Der genannte Prüfbank der neusten Generation bietet zudem die Möglichkeit unterschiedliche Komponenten für das Heben und Zurren auf Ihre Festigkeit, bis hin zur Bruchfestigkeit zu Prüfen. Die Tests werden professionell dokumentiert und liegen Ihnen nach Abschluss der Prüfung vor.

SpanSet-Cablotrac SA

KONTAKTIEREN SIE UNS

SpanSet-Cablotrac SA

Rue des Sablons 13
1920 Martigny
Telefon +41 27 720 55 00
info@cablotrac.ch



Kranhubseile

Die Bauindustrie ist heute komplexer als je zuvor, Bauvorhaben werden immer grösser und höher. Damit steigen auch die Anforderungen an die eingesetzten Krane und Seile. Speziell für die Bauindustrie bietet Cablotrac verschiedene Seile, Seilendverbindungen und kundenspezifische Sonderlösungen an.

Standardseile erfüllen oft nicht die hohen Anforderungen vieler Anwendungen von Drahtseilen. Höhere Anforderungen an die Seillebensdauer, Bruchfestigkeit, Rotationsstabilität, Flexibilität, Strukturstabilität und Spulverhalten können nur durch spezielle Drahtseile erfüllt werden. Aus diesen Gründen greifen viele Ingenieure und Endverbraucher auf Cablotrac Spezialdrahtseile zurück.

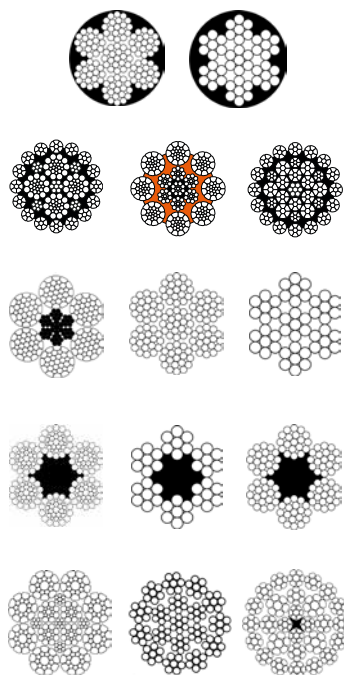



SpanSet®

04

SAFETY MANAGEMENT



Setzen Sie auf unser Know-how

Als ausgewiesene Experten im Bereich Safety Management und als Ihr Partner wollen wir mehr sein als nur Ihr Lieferant für hochwertige Produkte. Wir möchten Sie dabei unterstützen, Risiken wirksam zu vermeiden. Dazu gehört natürlich auch eine kompetente, fachmännische Beratung und weitere Dienstleistungen, die das Arbeiten in der Höhe, das Heben von Lasten oder das Sichern von Ladungen nachhaltig verbessern und vereinfachen. Setzen Sie auf unser Know-how und unsere Erfahrung – und schaffen Sie sich die nötige Entlastung, um sich auf die wesentlichen Aspekte Ihrer Arbeit konzentrieren zu können.

In unserem Schulungscenter in Oetwil am See sowie an zwei weiteren Standorten in der Schweiz vermitteln Ihnen erfahrene und zertifizierte Referenten praxisingerecht das aktuellste Wissen. Auf Wunsch erarbeiten wir mit Ihnen, nach einer sorgfältigen Bedarfsanalyse, auch massgeschneiderte Weiterbildungsprogramme, welche mit individuellen Inhalten auch vor Ort in Ihrem Unternehmen durchgeführt werden können. Darüber hinaus verfügt die SpanSet-Gruppe weltweit über weitere Standorte mit Schulungskompetenz, um Kunden international begleiten zu können.

Beratung

Die Anforderungen an die Arbeitssicherheit steigen ständig. Damit Sie ebenso sicher wie zuverlässig arbeiten, beraten wir Sie gerne umfassend. Sie profitieren dabei von aktuellstem Know-how und den Ergebnissen aus unserer Forschung und Produktentwicklung. Unsere Experten erarbeiten für Sie auch Sicherheitskonzepte, die exakt auf Ihre Bedürfnisse ausgelegt sind.

Reparaturen - Auch bei Ihnen vor Ort

Ein einfacher Weg, um Ihre Kosten in vielen Fällen zu reduzieren: Reparatur statt Neuanschaffung. Nutzen Sie dazu unseren fachkundigen Reparatur-Service. Sie können dadurch die Lebensdauer Ihrer Anschlagmittel, Zurrgurte und Schutzausrüstungen mit wenig Aufwand verlängern. Der Service ist auch direkt bei Ihnen vor Ort möglich, so verlieren Sie keine Zeit und können schnell weiterarbeiten. In Ihrem Betrieb prüfen wir Ihre Produkte (auch Fremdprodukte) und markieren und registrieren diese für Sie. Nach jeder Kontrolle erhalten Sie eine detaillierte Prüfbescheinigung über den Zustand Ihrer Produkte.

Spanset® – Certified Safety

Spanset® Training – Für eine zielgerichtete Handhabung und Sicherheit

Die Wahl des richtigen Zurr-, Hebe- und Absturz-sicherungssystems sowie die grosse Verantwortung beim Umgang mit Lasten und bei der Hö-hensicherung sind es wert, sich einiges Fachwissen anzueignen. Ladungssicherungs-, Lastanschläger- und Höhensicherungskurse leisten einen wichtigen Beitrag zur Sicherheit in Ihrem Unternehmen.

Das Arbeiten mit PSaGA sowie das Anschlagen von Lasten gehören, nach Art.8 VUV, zu „Arbeiten mit besonderen Gefahren“. Diese Arbeiten dürfen nur von nachweislich ausgebildeten Personen durchgeführt werden.

Setzen Sie neue Massstäbe inn- und ausserhalb Ihres Betriebes mit gut ausgebildeten Mitarbeitern beim Thema Sicherheit. Unser Team von Kursleitern schult nicht nur, sondern wir trainieren Ihre Mitarbeiter und geben Ihnen gerne unser Wissen mit Lösungsorientierten Ansätzen weiter um den täglichen Einsatz sicherer und effektiver zu gestalten.

Bleiben Sie nicht stehen und gehen Sie weiter als der Standard! Kontinuierliche Auffrischung des Wissens und Trainings, die über die minimalen Anforderungen hinausgehen, fördern den Teamgeist, das Vertrauen und das Bewusstsein zu Risiken und Gefahren.

Nutzen Sie unser praxisorientiertes Schulungsangebot zur beruflichen Weiterbildung. Qualifizierte und erfahrene Dozenten garantieren mit ihrem fundierten Know-how und Praxiswissen, dass die angestrebten Ausbildungsziele erreicht werden, und bieten Ihnen ausserdem die Chance, Antworten auf individuelle Fragen zu bekommen, damit Sie so zu mehr Sicherheit in Ihrem Unternehmen beitragen können.

Zertifiziert durch:



Patrick Friessner

Bereichsleiter Schulungen

KONTAKTIEREN SIE UNS

Patrick Friessner

Telefon +41 44 929 70 12

patrick.friessner@spanset.ch

TRAINING FÜR ALLE FÄLLE

Spezifische Arbeiten und Situationen bedürfen nebst spezieller Ausrüstung auch ein angepasstes Training. Gerne bieten wir Ihnen individuelle, auf Ihre Bedürfnisse und Einsatzgebiete zugeschnittene Weiterbildungen an. Entsprechend können unsere Kurse auch bei Ihnen vor Ort, mit Ihrer Ausrüstung durchgeführt werden. Zögern Sie

nicht, Ihre Wünsche für einen Massgeschneiderten Kurs bei uns zu platzieren.

Bieten Sie Ihren Mitarbeitern mehr als nur nötig ist. Mit unseren Fachkursen, wie Rettung, Prüfung und Kontrolle der Ausrüstung, geben Sie Ihrem Team die Chance zu wachsen und Verantwortung zur Sicherheit zu übernehmen. Bleiben sie

aktiv und aktuell mit unseren Refreshkursen und sichern Sie sich das Wissen Ihrer Mitarbeiter.

Wer aufhört besser zu werden, hat aufgehört gut zu sein.

BERATUNG UND KURSLEITER



Patrick Friessner
Bereichsleiter Schulungen
Kursleiter



Marc Eggertswyler
Kursleiter Romandie

KONTAKTIEREN SIE UNS

Telefon +41 44 929 70 70
training@spanset.ch



Ausbildung zum Sachkundigen - Ein Plus an Sicherheit

Unwissen schützt vor Strafe nicht – und schon gar nicht vor Unfällen. Deshalb haben wir seit mehrerer Jahren unsere Schulungen zu einem festen Bestandteil unseres Sicherheitskonzeptes gemacht. Spanset® stellt nicht nur zuverlässige Produkte her, sondern sorgt auch für deren korrekten Einsatz.

Wussten Sie beispielsweise das vom Gesetzgeber vorgeschrieben wird, dass sämtliche Anschlagmittel sowie auch Ihre persönliche Schutzausrüstung gegen Absturz (PSAgA) jährlich von einem Sachkundigen kontrolliert und die Prüfung dokumentiert werden muss?

Damit Sie die vorgeschriebene Jahreskontrolle durchführen können, brauchen Sie aktuelles Fachwissen. Unsere erfahrenen Referenten unterstützen Sie dabei in technischen, rechtlichen sowie praktischen Belangen. Mit diesem neu erworbenen Know-how werden Sie allen Anforderungen im Arbeitsalltag als Sachkundiger gerecht. Ausserdem haben Sie die Chance, Antworten auf individuelle Fragen zu bekommen, die entscheidend für Ihr Unternehmen sind. Langfristig tragen Sie so zur Sicherheit und dem Erfolg Ihres Unternehmens bei.

Spanset® – Certified Safety



Sämtliche Kursdaten &
weitere Informationen
finden Sie unter:
www.spanset.ch



Kurs: Ladungssicherung

Ausbildungsziele:	Theoretische und praktische Inhalte:	Weitere Informationen:
 <ul style="list-style-type: none"> ■ Sich der Risiken beim Strassentransport von Gütern bewusst sein und diese minimieren. ■ Die üblichen Zurr- und Hilfsmittel richtig auswählen und verwenden. ■ Die richtigen Methoden zur Ladungssicherung anwenden. 	<ul style="list-style-type: none"> ■ Gesetzliche Grundlagen & allgemeine Regeln. ■ Analyse der Risiken & Sicherheitstechniken. ■ Übliche Zurr- und Hilfsmittel zur Ladungssicherung. ■ Methoden der Ladungssicherung. ■ Kontrolle vor und nach dem Einsatz. 	<ul style="list-style-type: none"> ■ Kursdauer: 1 Tag ■ Ausbildungsnachweis: Zertifikat ■ Der Kurs ist CZV anerkannt

Kurs: Anschlagen von Lasten «Hebetechnik»

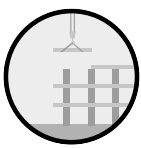
Ausbildungsziele:	Theoretische und praktische Inhalte:	Weitere Informationen:
 <ul style="list-style-type: none"> ■ Sich der Risiken beim Heben von Lasten bewusst sein und diese minimieren. ■ Die üblichen Lastaufnahmemittel richtig auswählen und verwenden. ■ Die richtigen Methoden zum Anschlagen von Lasten anwenden. 	<ul style="list-style-type: none"> ■ Gesetzliche Grundlagen & allgemeine Anforderungen. ■ Analyse der Risiken & Sicherheitstechniken. ■ Anschlag- und Hilfsmittel zum Heben von Lasten. ■ Methoden zum Anschlagen von Lasten. ■ Kontrolle vor und nach dem Einsatz. ■ Lernerfolgskontrolle 	<ul style="list-style-type: none"> ■ Kursdauer: 4,5h bis 1 Tag ■ Ausbildungsnachweis: Zertifikat ■ Der Kurs erfüllt die Grundlagen nach SUVA-Merkblatt 33099

Kurs: Höhensicherung «PSAgA»

Ausbildungsziele:	Theoretische und praktische Inhalte:	Weitere Informationen:
 <ul style="list-style-type: none"> ■ Sich der Risiken bewusst sein, die mit der Arbeit in der Höhe verbunden sind, und diese minimieren. ■ Schutzausrüstung gegen Absturz richtig auswählen, einstellen und benutzen. ■ Sich im Falle einer Rettung richtig verhalten. 	<ul style="list-style-type: none"> ■ Rechtliche Grundlagen & allgemeine Regeln. ■ Analyse der Risiken. ■ Auswahl, Einstellung & Verwendung der Ausrüstung. ■ Methoden & Prioritäten der Sicherungssysteme. ■ Rettung. ■ Kontrolle vor und nach dem Einsatz. 	<ul style="list-style-type: none"> ■ Kursdauer: 1 Tag Refreshkurs 1/2 Tag ■ Ausbildungsnachweis: Zertifikat ■ Der Kurs erfüllt die geforderten Grundlagen der Suva und ist CZV anerkannt

Kurs: Rettung aus der Höhe

Ausbildungsziele:	Theoretische und praktische Inhalte:	Weitere Informationen:
 <ul style="list-style-type: none"> ■ Sich der Risiken bewusst sein, die Erstmassnahmen einleiten. ■ Rettungssysteme richtig auswählen, installieren und benutzen. ■ Patientenlagerung und weitere Massnahmen. 	<ul style="list-style-type: none"> ■ Rechtliche Grundlagen & allgemeine Regeln. ■ Risiken & Patientengefährdung. ■ Auswahl & installieren des Rettungssystems. ■ Methoden & Prioritäten der Sicherungssysteme. ■ Rettung aus verschiedenen Situationen. ■ Kontrolle vor und nach dem Einsatz. 	<ul style="list-style-type: none"> ■ Kursdauer: 1 Tag ■ Ausbildungsnachweis: Zertifikat

Kurs: Sachkundige

Ausbildungsziele:	Theoretische und praktische Inhalte:	Weitere Informationen:
 <ul style="list-style-type: none"> ■ Kennt die Risiken beim verwenden der Arbeitsmittel. ■ Kennt die gesetzlichen Grundlagen und Prüfkriterien der Arbeitsmittel. ■ Kann die jährliche Kontrolle zum arbeitssicheren Zustand durchführen und dokumentieren. 	<ul style="list-style-type: none"> ■ Gesetzliche Grundlagen & allgemeine Anforderungen. ■ Analyse der Risiken & Sicherheitstechniken. ■ Methoden & Prüfkriterien der jährlichen Kontrolle. ■ Kontrolle und Massnahmen für den weiteren Gebrauch der Sachmittel. ■ Lernerfolgskontrolle. 	<ul style="list-style-type: none"> ■ Kursdauer: 2 Tage Refreshkurs 1 Tag ■ Ausbildungsnachweis: Zertifikat ■ Anerkennung: Der Kurs erfüllt die Grundlagen nach EKAS-Richtlinien, EN-Normen und DGUV

Spanset®-Fachhandel



SpanSet Fachhandel

Bei Ihrem Regionalen Fachhändler finden Sie ein breites Produktangebot für die Ladungssicherung, sicheres Heben und persönliche Schutzausrüstung gegen Absturz (PSAgA). Selbstverständlich kann Ihnen Ihr Fachhändler auch jeden Artikel aus dem Spanset®-Sortiment bestellen falls dieser gerade nicht bei Ihm verfügbar ist. Dazu gehören auch Spezialanfertigungen und Ersatzteile. Zusätzlich finden Sie exklusiv bei Ihrem Fachhändler interessante Aktionen und spezielle Set-Artikel.



Weitere Informationen finden Sie auf unserer Webseite. Einfach den Code mit dem QR-Reader Ihres Mobiltelefons fotografieren.





Eine grosse Auswahl an Produkten

Bei unseren Fachhändlern in der ganzen Schweiz finden Sie je nach Region ein anderes Produktangebot. Auf dieser Seite stellen wir Ihnen gerne einige Produkte vor, welche beim Fachhandel erhältlich sind. Für eine Beratung oder Preisfragen wenden Sie sich bitte direkt an Ihren regionalen Fachhändler.



Umreifungsgurt mit Ratsche

aus Polyester, farblich assortiert (blau, gelb, rot, schwarz, grau) 25 mm breit, 5 m lang mit Ratsche
Art. 01802-1J



Gepäckträgergurte (2er-Set)

aus Polyester, 25 mm breit, 3 m lang mit Klemmschloss. Farben blau oder rot.
Art. 2-01155-1J



Umreifungsgurt (2er-Set)

aus Polypropylen, 25 mm breit, 2 m lang mit Kunststoff-schnalle.
Art. 2-KSB2



Motoset (2er-Set)

aus Polypropylen, gelb, 25 mm breit, 1,6 m lang. Zum Befestigen von Velos und Motorrädern.
Art. 2-01152-2



2-teiliger Zurrurt

aus Polyester farblich assortiert (gelb, rot, blau), 25 mm breit, 3 m lang mit Ratsche und Drahhaken.
Art. 01802-2J

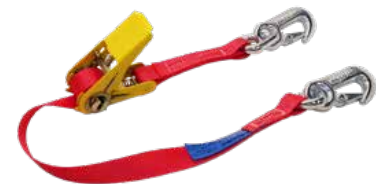

2-teiliger Zurrurt

Polyester, 25 mm breit, 6 m lang. Gurtband rot, mit gelber Ratsche und Karabinerhaken.
Art. 01802-609



Rundschlingen Set

bestehend aus 12 Rundschlingen mit einer Tragfähigkeit von: 1 Tonne (8 Stück) und 2 Tonnen (4 Stück)
Art. AKSET-3R



PW-Abschleppband mit Haken

Haken mit Sicherheitsklinke, Bandbreite 35 mm, Länge 4 m.
Art. PW30J

SpanSet®

03

LADUNGSSICHERUNG



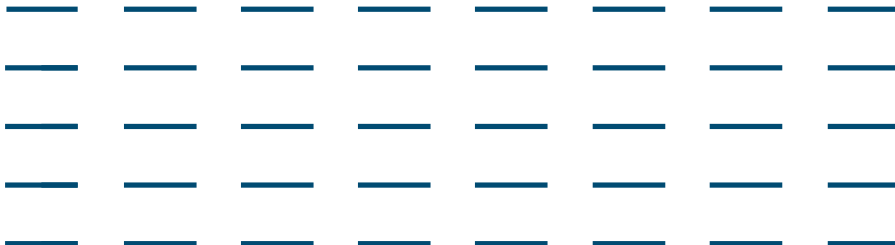

Wie wir Mensch und Ladung vor Unfallgefahren schützen

Sicherheit steht für Sie und uns an erster Stelle, wenn es um den Transport von Gütern geht und um den Schutz aller, die damit befasst sind. Sie gibt nicht nur ein beruhigendes Gefühl, sondern ist auch gesetzlich vorgeschrieben. Mit unseren Ladungssicherungsmitteln wenden Sie Gefahren und Unfälle wirkungsvoll ab und entsprechen umfassend den gesetzlichen Anforderungen.

Zu unseren Kunden zählen Unternehmen und Organisationen mit höchsten Sicherheitsanforderungen. Druck- und Zugrutschen, Ladungssicherungsnetze für den schnellen Einsatz bei ständig wechselnder Fracht oder auch ein umfangreiches Sortiment an Zubehör, wie z. B. unser Kantenschutz für empfindliche Güter, erhöhen seit Jahrzehnten die Sicherheit in der Ladungssicherung.

100% Qualität – 100% Sicherheit

Von der Materialauswahl bis zum Qualitätstest, von exakten Berechnungen bis hin zum intelligenten Einsatz – wir geben in jeder Phase 100% Leistung. Den Grossteil unserer Gurten weben wir selbst – in Deutschland. Damit nur absolut zuverlässige und praxisgerechte Ladungssicherungsmittel in Ihre Hände gelangen, beschäftigen wir Experten aus den unterschiedlichen Bereichen und entwickeln neue Produkte zusammen mit Hochschulen und anderen Institutionen.

Geprüft und zertifiziert

Unser Qualitätsmanagement prüft permanent die Bruchstärke, Festigkeit und Langlebigkeit der Werkstoffe und Endprodukte. Im hauseigenen Labor und in externen Testreihen unterliegen sie der ständigen Kontrolle.

Mit dem Einsatz von Spanset® Qualitätsprodukten tun Sie das Optimum für die Sicherheit von Mensch und Transportgut bei der Ladungssicherung.

Spanset® – Certified Safety

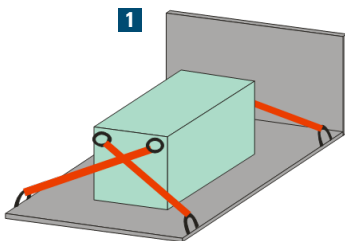

Ladungssicherungsmethoden

Gleichgültig für welche Ladungssicherungsmethode man sich entscheidet: Die Ladung muss gegen Verrutschen, Umfallen oder Herabfallen bei verkehrüblichen Fahrzuständen, auch bei Ausweichmanövern oder Vollbremsungen, gesichert sein. Grundsätzlich unterscheidet man zwei Sicherungsmethoden: Die formschlüssige und die kraftschlüssige Sicherung.

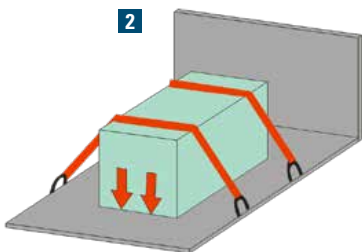

Formschlüssige Ladungssicherung 1

Formschlüssige Ladungssicherung ist gegeben, wenn das Ladegut sich beispielsweise gegen Stirn-, Bordwand und/oder Rungen abstützen kann. Hierbei müssen Stirn-, Bordwand und Rungen die entstehenden Kräfte aufnehmen können. Eine weitere Art der formschlüssigen Ladungssicherung stellt das Schräg- und Diagonalverzurren dar, bei dem die Zurrmittel, Zurr- und Anschlagpunkte die entstehenden Kräfte aufnehmen müssen. Zielsetzung ist es immer, die Ladung in ihrer Position zu halten.

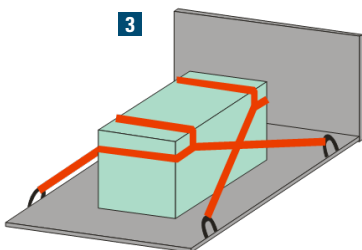

Kraftschlüssige Ladungssicherung 2

Sie wird in den meisten Fällen durch Zurrmittel bewirkt. Bei der Anwendung von kraftschlüssigen Methoden unterscheiden wir zwischen Niederzurren, Schräg- / Diagonalzurren oder Bündeln.

Kombinierte Ladungssicherung

Die Kombination aus Kraftschluss mit Formschluss als ergänzende Sicherung nach vorn bietet oftmals die besten Sicherungsmöglichkeiten.

Kopfschlinge 3

Die Kopfschlinge dient als „Stirn- oder Rückwandersatz“. Eine solche Kopfschlinge kann ganz einfach mit einer Rundschnalle erstellt werden.

Von der Beratung bis zur fertigen Gurte

Aus unserem Standardsortiment bieten wir Ihnen ein umfangreiches Angebot an Zurrgurten für die verschiedensten Anwendungen. Wir beraten Sie gerne bei der richtigen Auswahl der geeigneten Zurrgurten für Ihre Ladungssicherung. Neben unserer kompetenten Beratung bieten wir Ihnen auch nützliche Tools wie beispielsweise unsere Spanset® Ladungssicherungs-App, die Sie kostenlos herunterladen können.

Als zuverlässiger und kompetenter Partner vermindern wir durch seriöse, fachmännische Beratung und Dienstleistungen die Risiken beim Zurren nachhaltig. Schenken Sie uns Ihr Vertrauen.

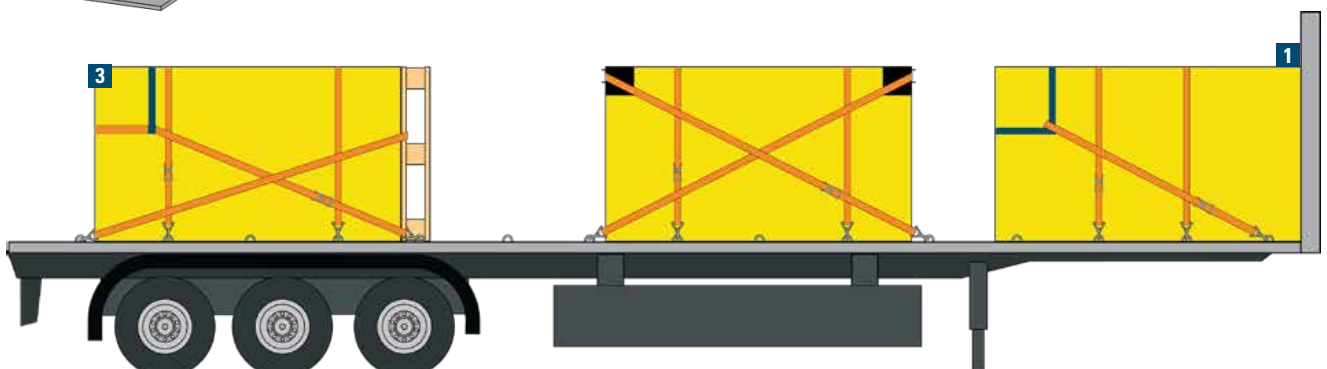

Zurrkraft-App

- Berechnung nach den Richtlinien der VDI 2700 ff und der DIN EN 12195
- nützliches Tool auf Basis des bewährten Spanset® Zurrkraft-Controllers
- für Android und iOS



Die Spanset®-Zurrkraft-App

Die nützliche App auf Basis des bewährten Spanset® Zurrkraft-Controllers bietet eine übersichtliche und leicht verständliche Benutzeroberfläche, sodass die Berechnung der benötigten Zurrgurte zum Kinderspiel wird. Per Schieberegler oder Direkteingabe der Gleitreibbeiwerte, Neigungswinkel und Vorspannkraft sowie der Beschleunigung in Fahrtrichtung und dem K-Faktor wird mit dem Anwendungsprogramm in wenigen Schritten die Anzahl der notwendigen Zurrgurte bei gegebener Vorspannkraft (STF) direkt angezeigt.

Beim Neigungswinkel kann sogar der Winkel errechnet oder durch die Lagesensoren im Smartphone angezeigt werden. Die Berechnung der Ladungssicherungswerte erfolgt wahlweise nach den Richtlinien der VDI 2700 ff und/oder der DIN EN 12195. Die zusätzliche Möglichkeit der Dokumentation des Lastverteilungsplans macht den Zurrkraftrechner zu einem mobilen Mehrwert in der Ladungssicherung.

- Eingabe der Gleitreibbeiwerte, Neigungswinkel, Vorspannkraft sowie der Beschleunigung in Fahrtrichtung und des K-Faktors
- Sprachen: Deutsch, Englisch, Niederländisch, Italienisch, Portugiesisch, Spanisch
- leicht verständliche Benutzeroberfläche
- Dokumentation des Lastverteilungsplans
- Berechnung nach der alten und der neuen Fassung der DIN EN 12195 möglich
- für Android und iOS

Jetzt kostenlos installieren!

Die kostenlose Zurrkraft-App steht unter Google Play und App-Store zum Download zur Verfügung.



TFI-Tension Force Indicator

- Mit dem TFI ist die tatsächlich erreichbare Vorspannkraft nachweisbar
- Es können nachweisbar bis zu 60% weniger Zurrgurten eingesetzt werden



Der TFI – Tension Force Indicator

Normalerweise kommen beim Nachweis der Vorspannkraft sehr genaue, jedoch auch teure elektronische Zusatzgeräte zum Einsatz. Spanset® entwickelte schon vor über zehn Jahren ein einzigartiges, mechanisches Hilfsmittel – den Tension Force Indicator. Der TFI zeigt zuverlässig die erreichte Vorspannkraft an und wird hierzu direkt am Spannelement verbaut. Gut geschützt und bestens ablesbar! Viele unserer Produkte werden bereits serienmässig mit TFI ausgerüstet, womit kostspielige Messungen der Vergangenheit angehören.

Mit dem TFI nachweisbar die maximale Vorspannkraft erreichen

Der TFI dient dem optimalen Einsatz Ihrer Zurrgurte mit maximaler Leistung. Die Vorspannmessanzeige erleichtert es Ihnen, die eingebrachte Vorspannkraft zu messen und bei einer Kontrolle problemlos zu belegen. Denn die beiden Backen des TFI schliessen sich beim Spannen. Ist die volle Vorspannkraft erreicht, sind die Backen zusammengepresst (Formschluss). So können Sie schnell und direkt die im System eingebrachte Vorspannkraft nachweisen. Verliert der Zurrgurt während der Fahrt an Spannung, kann man anhand der nicht ganz geschlossenen Backen des TFI erkennen, dass man im Zweifel nachspannen muss.

Den Tension Force Indicator, ausgelegt für 50-mm-Gurtbänder, gibt es in verschiedenen Ausführungen, mit 500 (grün) und 750 (rot) daN/STF Vorspannanzeige, welche auf die jeweiligen Zurrsysteme abgestimmt sind.

Die Ausführung des TFI in Signalfarben ermöglicht zudem ein besseres Ablesen der Vorspannkraft bei schlechten Lichtverhältnissen.

Neben der eigenen Sicherheit sorgt der einzigartige TFI auch für die nötige Nachweisbarkeit bei den Behörden. Somit sorgt der Tension Force Indicator von Spanset® nicht nur für mehr Wirtschaftlichkeit, sondern auch für mehr Sicherheit bei dem Einsatz von Zurrsystemen.

Spanset® – Certified Safety



Abb. 1: TFI 500 daN



Abb. 2: TFI 750 daN



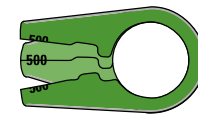

Durch Reparaturen sparen Sie Kosten

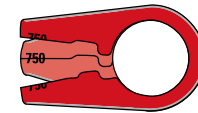
Verlängern Sie die Lebensdauer Ihrer Zurrgurten und sparen Sie Kosten. Zurrgurtenssysteme, bei welchen die Ratschen noch einwandfrei funktionieren aber ein defektes Gurtband oder defekte Haken aufweisen, können repariert werden. Unser erfahrenes Werkstatt-Team kümmert sich verantwortungsbewusst um die Reparatur.

Bedruckte Zurrgurte

Individualisierbare Produkte werden immer beliebter. Auch bei unseren Spanset®-Zurrgurten haben immer mehr Personen den Wunsch, den Produkten eine individuelle Note zu verleihen. Um diesem Wunsch nachzukommen hat Spanset® eine Bedruckungsanlage für Zurrgurten. Damit können Bänder mit einer Breite von 25 mm bis 50 mm bedruckt werden. Sei es nun der Kundenname, ein Logo oder ein Werbeslogan. Beinahe jedem Kundenwunsch kann entsprochen werden. Wählen Sie bei der Bestellung die gewünschte Band- und Ratschenfarbe. Erkundigen Sie sich bei Ihrem Spanset®-Fachhändler oder wenden Sie sich an unser motiviertes Verkaufsteam im Innen- und Außendienst.

Kreieren Sie Ihren eigenen Zurrgurt

Dank unserem Produktionsstandort in Oetwil am See können wir für Sie auch spezielle Zurrgurten nach Mass und mit diversen Sonderteilen produzieren. Spezialanfertigungen sind eine unserer Stärken, da wir hier unser Fachwissen einsetzen können. Wir unterstützen Sie bei der erfolgreichen Realisierung Ihrer Ideen und stellen für Sie Einzelteile und Produktkomponenten her. Als Ihr Partner in der Ladungssicherung beraten wir Sie auch gerne vor Ort.

Legende

Längenangaben	Beschreibung
L1	Gesamtlänge
L2	Festende
L3	Losende
B	Breite

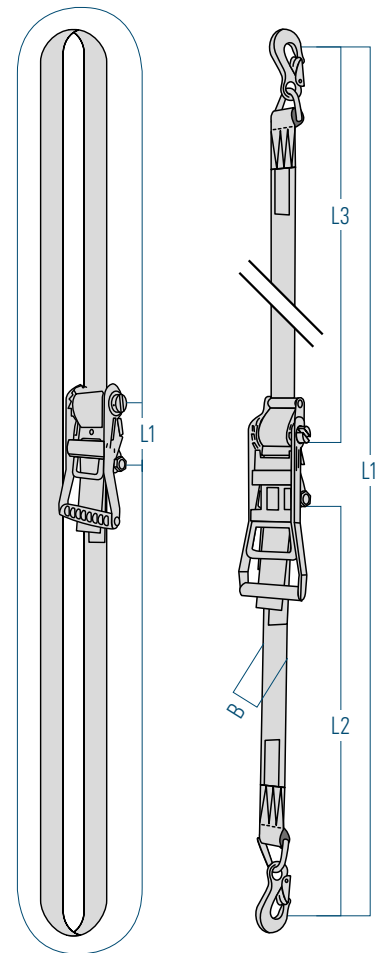

Nr. 8 / SAP-Nr. 2555.7968

LC 5000daN LC 2500daN

Länge: 0.40 m Datum: 8/12

^SHF 50daN ^STF 450daN

KA2046686 Dehnung <= 4%

Pes NICHT HEBEN NUR ZURREN
PAS LEVER ARRIMER SEULEMENT

EN12195-2

Etikette mit allen Pflichtangaben



MODÈLE SA

MUSTER AG

Bedruckte Zurrgurte

03 LADUNGSSICHERUNG

Die Produktvorteile der Spanset®-Ratschensysteme



Die Produktvorteile der Spanset®-Ratschensysteme

Nachfolgend finden Sie die Beschreibung der verschiedenen Vorzüge unserer Qualitätszurrurten. Die verschiedenen Eigenschaften ersehen Sie anhand der entsprechenden Piktogramme, welche jeweils unter den entsprechenden Zurrurten abgebildet sind.

Verlängerter Ratschenhebel

für bessere Kraftübertragung und mehr Ergonomie, rückschonend



Der verlängerte Hebel bedeutet nicht nur, dass höhere Vorspannkraft erreicht werden können, sondern erleichtert auch das Zurren deutlich. Hohe Vorspannkraft können mit erheblich weniger Muskelkraft erzielt werden. Besonders die Zugratschen mit langem Hebel sind rückenfreundlicher und werden ergonomischen Ansprüchen besser gerecht.

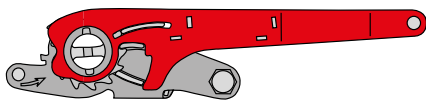

Zweifachschieber

mehr Spannkraft, mit weniger Muskelkraft



Der Zweifachschieber sichert beim Spannen des Zurrurtes auch in der Zwischenstufe. Die beiden Schieber greifen abwechslungsweise und in kleineren Schritten als vergleichsweise bei Ratschen mit nur einem Schieber, in den Zahnkranz ein. Dadurch erreichen Sie mehr Spannkraft und schonen dabei Ihre Muskelkraft.

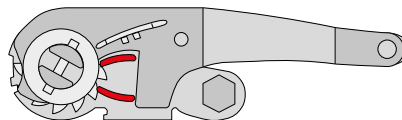

Verstärkte Webkanten

machen Gurten unempfindlicher gegen Verschleiss und Abrieb



Spanset® Zurrurtenbänder mit der verstärkten Webkante sind gegenüber konventionellen Bändern wesentlich unempfindlicher gegen Verschleiss und Abrieb. Die Bänder können daher länger eingesetzt werden. Damit sparen Sie Zeit und Kosten.



Tension Force Indicator (kurz TFI)

Anzeige zum Nachweis der tatsächlich erreichten Vorspannkraft

TFI

Mit dem TFI können Sie die beim Niederzurren in das Zurrurtensystem eingebrachten Vorspannkraft nachweisen und in die Berechnung der Ladungssicherung übernehmen.



Abb. 1: TFI 500 daN



Abb. 2: TFI 750 daN

«Anti-Belt-Slip-Verfahren» (kurz ABS)

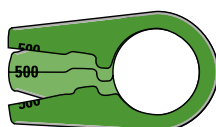
ermöglicht, die Vorspannung in kleinen Schritten freizugeben

ABS

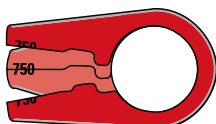
Die Ratsche wird geöffnet, die Spannung löst sich ruckartig und die Ladung gerät ausser Kontrolle. Wer das einmal erlebt hat weiss, wie wichtig ABS ist. Das innovative ABS-System ermöglicht es nun, die Vorspannkraft in kleinen Schritten freizugeben. Bei Kippgefahr der Ladung können jetzt noch rechtzeitig geeignete Gegenmassnahmen ergriffen werden. Das Zurrsystem kann natürlich auch direkt vollständig geöffnet werden.

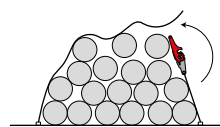

Ohne ABS

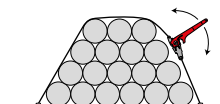

Mit ABS

Selbtsichernder Ratschenhebel

verhindert das unbeabsichtigte Öffnen der Ratsche



Für maximale Sicherheit beim Zurren hat Spanset® den selbstsichernden Ratschenhebel entwickelt. Beim Zurren zieht man den integrierten Funktionsschieber. Schliesst man die Ratsche, rastet er automatisch in der Sicherungsposition ein. Ein unbeabsichtigtes Öffnen der Ratsche im Fahrbetrieb ist dadurch wirksam ausgeschlossen - selbst bei stärksten Vibrationen und Rüttelbewegungen.

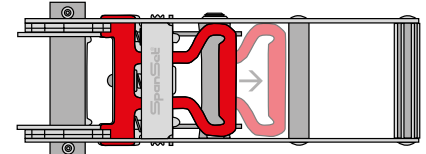

Die Produktvorteile der Spanset®-Ratschensysteme



Epoxidharzbeschichtung

qualitativ hochwertige Beschichtung auf chromatierter und verzinkter Stahlblech-Ratsche

EPX

Wir legen grössten Wert auf Qualität in jedem Einzelteil. Die Ratschen werden erst verzinkt, dann chromatiert und mit einer schlagfesten Epoxidharzbeschichtung überzogen. Die Ratsche ist damit zusätzlich vor Rostbildung geschützt.

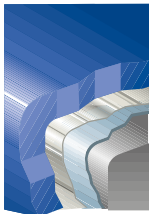

Präzisions-Gurtband

geringe Dehnbarkeit des Gurtbandes

4%

Alle Spanset® Zurrgurte entsprechen mit einer Gurtbanddehnung von weniger als 7% der Norm. Unsere Qualitätssysteme weisen sogar nur 4% Gurtbanddehnung auf. Weniger Dehnung ist rationeller, weil die Zurrgurte weniger häufig nachgespannt werden müssen.

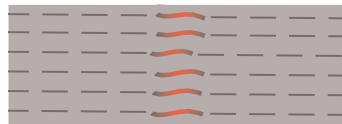

Massanfertigung

Gerne produzieren wir Zurrgurte auch nach Mass und mit Ihren gewünschten Verbindungselementen.



Haben Sie bereits eine genaue Vorstellung welche Masse und Komponenten Ihr Zurrgurt haben muss, dann finden Sie auf den folgenden Seiten auch Angaben für Sonderausführungen.

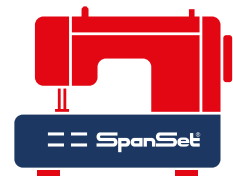

Schutzschlauchlabel

optimal geschützt und verstärkt



Neben der ausreissfesten Verarbeitung durch Gewebeeinlage schützt ein robuster Folienschlauch die Beschriftung dauerhaft vor Abrieb und Verschmutzung. Das Schutzschlauchlabel ist ein grosser Vorteil, weil Zurrgurte mit fehlendem oder unlesbarem Label nicht eingesetzt werden dürfen.

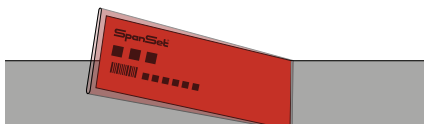

Knicklabel

zum Schutz gegen Beschädigung mit innen liegender Schrift



Ein Knicklabel, welches doppellagig vernäht und somit ausreissfester ist. Die Beschriftung ist auf der Innenseite besser vor Abrieb geschützt. Das Label wird durch mittige Knickung kürzer und bietet damit weniger Angriffsfläche für Scherkräfte. Das Knicklabel ist somit hochwertiger als ein einseitig eingenähtes Standardlabel.

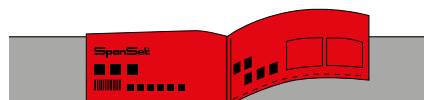

Bedruckte Gurtbänder

Massanfertigungen können wir nach Ihren Wünschen bedrucken



Bedruckt werden kann unser gesamtes Zurrgurten Sortiment als Massanfertigung. Die Gurtbänder werden mit einem Schablonen- oder Digitaldruck mit einer permanent haftenden schwarzen Farbe bedruckt. Fragen Sie uns an, wir erstellen Ihnen gerne ein unverbindliches Angebot.

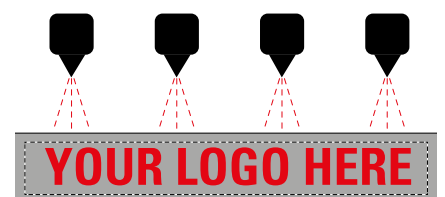



Spanset®-Druckratschen – Qualität für höchste Sicherheit

Das Spanset® Druckratschen-Sortiment bietet Lösungen für die verschiedensten Anwendungen. Damit die Ladung nicht „unfreiwillig abgeladen“ wird, zählt beim Transport vor allem eines: ein hohes Mass an Sicherheit! Spanset®-Druckratschen stehen für Qualität und höchste Sicherheit. Extrem robust und hochwertig verarbeitet, sind Spanset®-Druckratschen optimal für die Anforderungen für den täglichen Transport geeignet. Eine Epoxidharzbeschichtung schützt die Ratsche bestens vor Witterungseinflüssen, vermeidet Rost und sorgt für eine lange Standzeit. Das Produktlabel ist mit einem transparenten Kunststoffschlauch geschützt. Sind die wesentlichen Sicherheitsangaben auf dem Label nicht mehr lesbar oder ist das Label gar abgerissen, dann darf das Produkt nicht mehr eingesetzt werden. Ein selbstsichernder Ratschenhebel verhindert ein unbeabsichtigtes Öffnen im Fahrbetrieb und erhöht so die Sicherheit aller Verkehrsteilnehmer.

In unserem Sortiment finden Sie für jede Anwendung das passende Zurrmittel. Von der kleinen und leichten 25 mm Zurrgurte über die handlichen und 100'000-fach bewährten 35 mm und 50 mm Zurrgurte mit verzinkter Ratsche bis zur beliebten «ROBUSTA» Druckratsche. Letztere verfügt über eine so einfache wie geniale Mechanik. Ein doppelter Zahnkranz mit Feinverzahnung ermöglicht es Ihnen die maximale Vorspannkraft müheloser zu erreichen. Dank der eingebauten Vorspannanzeige TFI (Tension Force Indicator) können Sie diese Vorspannkraft auch nachweisen. Die exakte Fertigung der «ROBUSTA» und strapazierfähige Materialkomponenten verleihen dieser Druckratsche ihren Namen.

Das Freigeben der Vorspannung wird bei unserer premium Druckratsche (Art. ABS50) durch ein serienmässiges ABS-System, das die Ratsche stufenweise öffnet und die Kraft damit in einzelnen Schritten freigibt, erleichtert. Die ABS-Ratschen sind richtige Alleskönner und in Kombination mit diversen Hilfsmitteln für die unterschiedlichsten Einsätze – auch in der Diagonalverzerrung – bestens geeignet. Stufenweise lösbarer und selbstsichernder Ratschenhebel, serienmässig mit Vorspannanzeige TFI, dadurch max. erreichbare und ablesbare Vorspannkraft und ein dehnungsarmes, verschleissfestes Gurtband mit Kennstreifen sind nur ein Auszug aus den Vorteilen der Spanset® ABS-Ratschen.

Spanset® – Certified Safety

2-teilige Zurrgurte 25 mm



25 mm-Zurrgurt Typ 01802-2J mit Ratsche (EN12195-2) verzinkt und gelb, rot oder blau pulverbeschichtet (20004). Gurtband aus 100% Polyester, 25 mm breit, rot, gelb oder blau, thermofixiert und dehnungsarm. Die kleine SpanSet Zurrgurte für den täglichen Gebrauch mit Drahhaken.

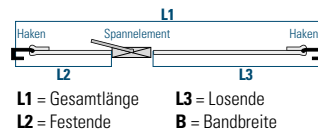

Artikel	Haken [Typ]	Zurkraft LC [daN]	Vorspannkraft STF [daN]	Breite B [mm]	L1 [m]	L2 [m]	L3 [m]
01802-2J	01283	400 / 800	—	25	3	0,2	2,8

Verpackungseinheit 12 Stück



25 mm-Zurrgurt Typ 01802-609 mit Ratsche (EN12195-2) verzinkt und gelb pulverbeschichtet (20004GE). Gurtband aus 100% Polyester, 25 mm breit, rot, thermofixiert und dehnungsarm. Der leichte und handliche Zurrgurt für kleine Ladegüter, mit Triangelhaken.

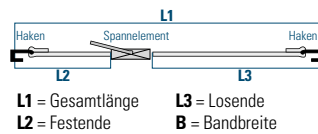

Artikel	Haken [Typ]	Zurkraft LC [daN]	Vorspannkraft STF [daN]	Breite B [mm]	L1 [m]	L2 [m]	L3 [m]
01802-609	01209	400 / 800	—	25	6	0,2	5,8

Verpackungseinheit 12 Stück



25 mm-Zurrgurt Typ 2-01152-2 mit Klemmschloss (EN12195-2) verzinkt und gelb pulverbeschichtet (01152). Gurtband aus Polypropylen, 25 mm breit, gelb, thermofixiert und dehnungsarm. Zum Befestigen von Velos und Motorrädern. Mit beidseitig gummierten S-Haken, schützt die Ladung vor Kratzern.

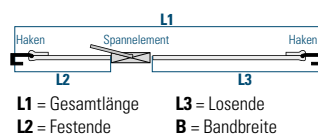

Artikel	Haken [Typ]	Zurkraft LC [daN]	Vorspannkraft STF [daN]	Breite B [mm]	L1 [m]	L2 [m]	L3 [m]
2-01152-2	01203PVC	125 / 250	—	25	1,62	0,12	1,4

Verpackungseinheit 2 Stück



03 LADUNGSSICHERUNG

2-teilige Zurrgurte mit Ratsche 25 mm

Verschiedene Ausführungen von **Zurrohaken** ab Seite 69 erhältlich.



Kreieren Sie Ihren eigenen Zurrgurt



25 mm-Zurrgurt Typ AK10 mit Ratsche

aus hochfestem Stahl, verzinkt und blau kunstharzbeschichtet (20015). Gurtband aus 100% Polyester, 25 mm breit, gelb, thermofixiert und dehnungsarm. Mit Triangelhaken und einem breitem Ratschenhebel, auch für das Arbeiten mit Handschuhen geeignet.

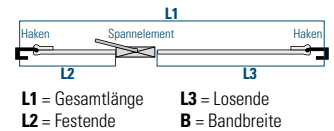

Artikel	Haken [Typ]	Zurkraft LC [daN]	Vorspannkraft STF [daN]	Breite B [mm]	L1 [m]	L2 [m]	L3 [m]
AK10409	01209	500	1000	25	4	0,4	3,6
AK10509	01209	500	1000	25	5	0,4	4,6
AK10609	01209	500	1000	25	6	0,4	5,6



25 mm-Zurrgurt Typ AK10 mit Ratsche

aus hochfestem Stahl, verzinkt und blau kunstharzbeschichtet (20015). Gurtband aus 100% Polyester, 25 mm breit, gelb, thermofixiert und dehnungsarm. Mit Drahhaken und einem breitem Ratschenhebel, auch für das Arbeiten mit Handschuhen geeignet.

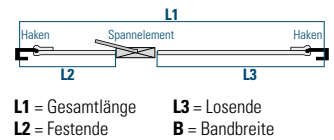

Artikel	Haken [Typ]	Zurkraft LC [daN]	Vorspannkraft STF [daN]	Breite B [mm]	L1 [m]	L2 [m]	L3 [m]
AK10422	01222	500	1000	25	4	0,4	3,6
AK10522	01222	500	1000	25	5	0,4	4,6
AK10622	01222	500	1000	25	6	0,4	5,6



Massanfertigung 25 mm-Zurrgurt Typ AK10 mit Ratsche

Gerne produzieren wir diesen Zurrgurt auch nach Mass und mit Ihren gewünschten Verbindungselementen. Bitte geben Sie bei der Bestellung sämtliche Massangaben und die Verbindungselemente an. Optional auch mit Gurtbandbedruckung.

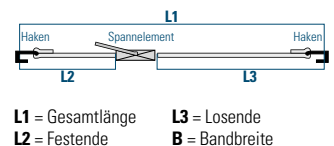

Artikel	Haken [Typ]	Zurkraft LC [daN]	L1 [m]	L2 [m]	L3 [m]
AK10MA	nach Wahl	500	L2 + L3	≥ 0,30	≤ 100



2-teilige Zurrgurte mit Ratsche 35 mm

Verschiedene Ausführungen von **Zurrohaken** ab Seite 69 erhältlich.



Kreieren Sie Ihren eigenen Zurrurt

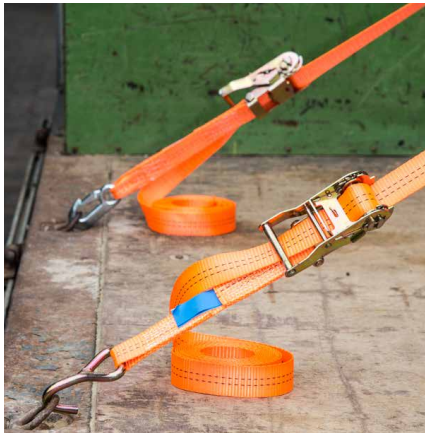

35 mm-Zurrurt Typ AK23 mit Ratsche (EN12195-2)

aus hochfestem Stahl, verzinkt (01804). Gurtband 100% Polyester, 35 mm breit, orange, thermofixiert und dehnungsarm. Mit Triangelhaken und extra breitem Ratschenhebel, auch für das Arbeiten mit Handschuhen geeignet. Geeignet für eine diverse von Anwendungen.

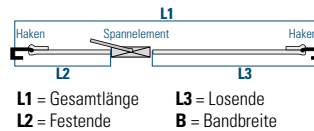

Artikel	Haken [Typ]	Zurkraft LC [daN]	Vorspannkraft STF [daN]	Breite B [mm]	L1 [m]	L2 [m]	L3 [m]	
AK23509	01209	1000	2000	240	35	5	0,4	4,6
AK23609	01209	1000	2000	240	35	6	0,4	5,6



35 mm-Zurrurt Typ AK23 mit Ratsche (EN12195-2)

aus hochfestem Stahl, verzinkt (01804). Gurtband 100% Polyester, 35 mm breit, orange, thermofixiert und dehnungsarm. Mit Drahhaken und extra breitem Ratschenhebel, auch für das Arbeiten mit Handschuhen geeignet. Geeignet für eine Vielzahl von Anwendungen.

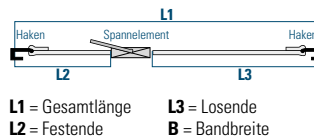

Artikel	Haken [Typ]	Zurkraft LC [daN]	Vorspannkraft STF [daN]	Breite B [mm]	L1 [m]	L2 [m]	L3 [m]	
AK23523	01223-1	1000	2000	240	35	5	0,4	4,6
AK23623	01223-1	1000	2000	240	35	6	0,4	5,6



Massanfertigung 35 mm-Zurrurt Typ AK23 mit Ratsche

Gerne produzieren wir diesen Zurrurt auch nach Mass und mit Ihren gewünschten Verbindungselementen. Bitte geben Sie bei der Bestellung sämtliche Massangaben und die Verbindungselemente an. Optional auch mit Gurtbandbedruckung.

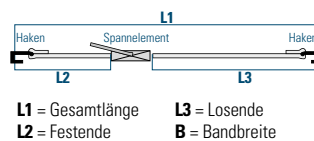

Artikel	Haken [Typ]	Zurkraft LC [daN]	L1 [m]	L2 [m]	L3 [m]	
AK23MA	nach Wahl	1000	2000	L2 + L3	≥ 0,30	≤ 100



03 LADUNGSSICHERUNG

2-teilige Zurrgurte mit Ratsche 50 mm

Verschiedene Ausführungen von **Zurrohaken** ab Seite 65 erhältlich.



Kreieren Sie Ihren eigenen Zurrgurt



50 mm-Zurrgurt Typ AK40 mit Ratsche (EN12195-2)

aus hochfestem Stahl, verzinkt (01807). Gurtband aus 100% Polyester, 50 mm breit, orange, thermofixiert und dehnungsarm. Mit Triangelhaken mit Klinke. Die original Spanset®-Zurrgurte zum attraktiven Preis.

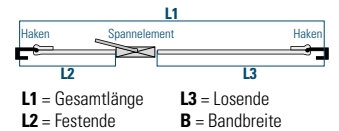

Artikel	Haken (Typ)	Zurrkraft LC (daN)	Vorspannkraft STF (daN)	Breite B (mm)	L1 (m)	L2 (m)	L3 (m)
AK40854K	01254-1K	2500	5000	350	8	0,5	7,5
AK401054K	01254-1K	2500	5000	350	10	0,5	9,5



50 mm-Zurrgurt Typ AK40 mit Ratsche (EN12195-2)

aus hochfestem Stahl, verzinkt (01807). Gurtband aus 100% Polyester, 50 mm breit, orange, thermofixiert und dehnungsarm. Mit Drahhaken ohne Klinke. Die original Spanset®-Zurrgurte zum attraktiven Preis.

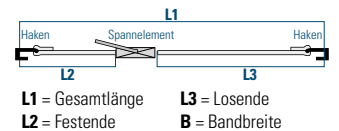

Artikel	Haken (Typ)	Zurrkraft LC (daN)	Vorspannkraft STF (daN)	Breite B (mm)	L1 (m)	L2 (m)	L3 (m)
AK40829	01229	2500	5000	350	8	0,5	7,5
AK401029	01229	2500	5000	350	10	0,4	9,6



Massanfertigung 50 mm-Zurrgurt Typ AK40 mit Ratsche

Gerne produzieren wir diesen Zurrgurt auch nach Mass und mit Ihren gewünschten Verbindungselementen. Bitte geben Sie bei der Bestellung sämtliche Massangaben und die Verbindungselemente an. Optional auch mit Gurtbandbedruckung.

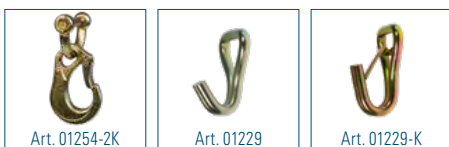
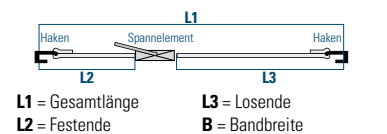

Artikel	Haken (Typ)	Zurrkraft LC (daN)	Vorspannkraft STF (daN)	L1 (m)	L2 (m)	L3 (m)
AK40MA	nach Wahl	2500	5000	L2 + L3	≥ 0,30	≤ 100



Ladungssicherung – einfach aber sicher

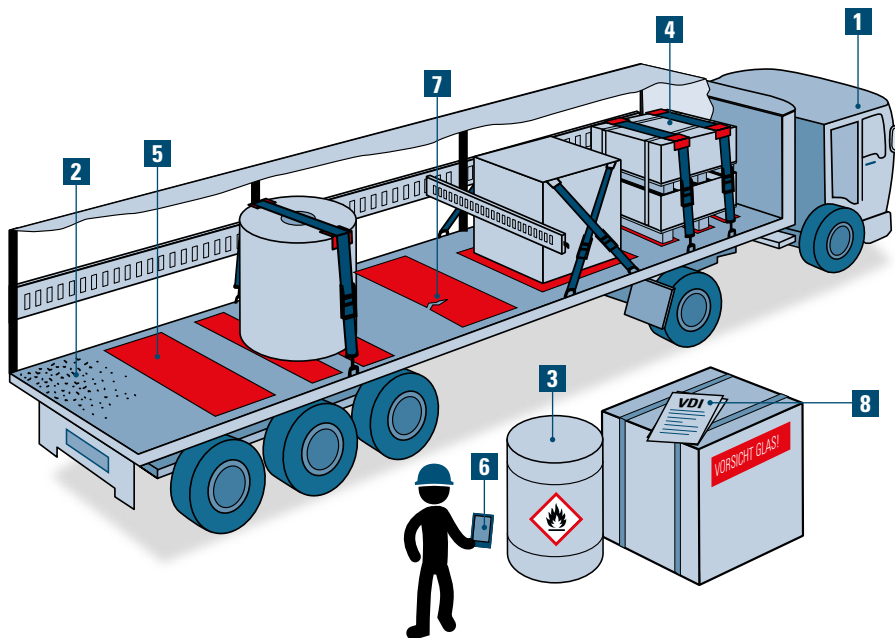

- 1 Fahrzeug**
- Planen-/Curtainsider
 - Kofferaufbau
 - Pritschenfahrzeug
 - Kühlfahrzeug

- 2 Ladefläche**
- Material
 - besenrein
 - Kälte, Nässe und Hitze
 - Betriebsstoffe, Verunreinigungen

- 3 Ladegut**
- Material
 - Gewicht
 - Geometrie, Aufstandsfläche
 - Flächenpressung

- 4 Ladungssicherungsmethode**
- Niederzurren
 - Diagonal-/Schrägverzurren

- 5 Antirutschmatte**
- Reibwerte bestimmen
 - Vollgummi- und Granulatmatten

- 6 Berechnung**
- mit einer Zurrkraft-Tabelle
 - mit der Spanset®-Zurrkraft-App
 - im Internet

- 7 Besonderheiten**
- Ablegereife
 - Kälte und Hitze
 - Betriebsstoffe

- 8 Literatur und Dokumente**
- Betriebsanleitung
 - VDI Richtlinien
 - Sachbücher
 - Zertifikate

Ladungssicherung – einfach & sicher!

Vor jeder Fahrt gibt es einige Punkte zu beachten. Richtige Ladungssicherung kann ganz einfach sein. Folgendes gibt es zu beachten:

Gesetzliche Bestimmungen

Die Verantwortung für die Ladungssicherung trägt der Fahrer, der Halter des Fahrzeugs aber auch der Absender.

Geeignetes Fahrzeug verwenden

Nach Absprache zwischen Absender und Spediteur ist das Fahrzeug so auswählen, dass die Verkehrs-, Betriebs- und Beförderungssicherheit für die Ladung gewährleistet ist.

Reibung ist das A und O

Die Ladefläche muss besenrein sein. Ausserdem sollten Sie Antirutschmatten verwenden. Antirutschmatten erhöhen die Reibung zwischen Ladung und Ladefläche und damit die Sicherheit, dabei reduzieren Sie die Zahl der Zurrgurte erheblich.

Lastverteilung und Formschluss

Zur Optimierung der Ladungssicherung sollte die Ladung möglichst formschlüssig an der Stirnwand anstehen und dann lückenlos weiter nach hinten verladen werden. Achslasten und Stirnwandfestigkeit beachten!

Ladungssicherungsmethoden

Gleichgültig für welche Ladungssicherungsmethode man sich entscheidet: Die Ladung muss gegen Verrutschen, Umfallen oder Herabfallen bei verkehrstüblichen Fahrzeugzuständen, auch bei Ausweichmanövern oder Vollbremsungen, gesichert sein. Grundsätzlich unterscheidet man zwei Sicherungsmethoden: Die formschlüssige (Schräg- und Diagonalzurren) und die kraftschlüssige Sicherung.

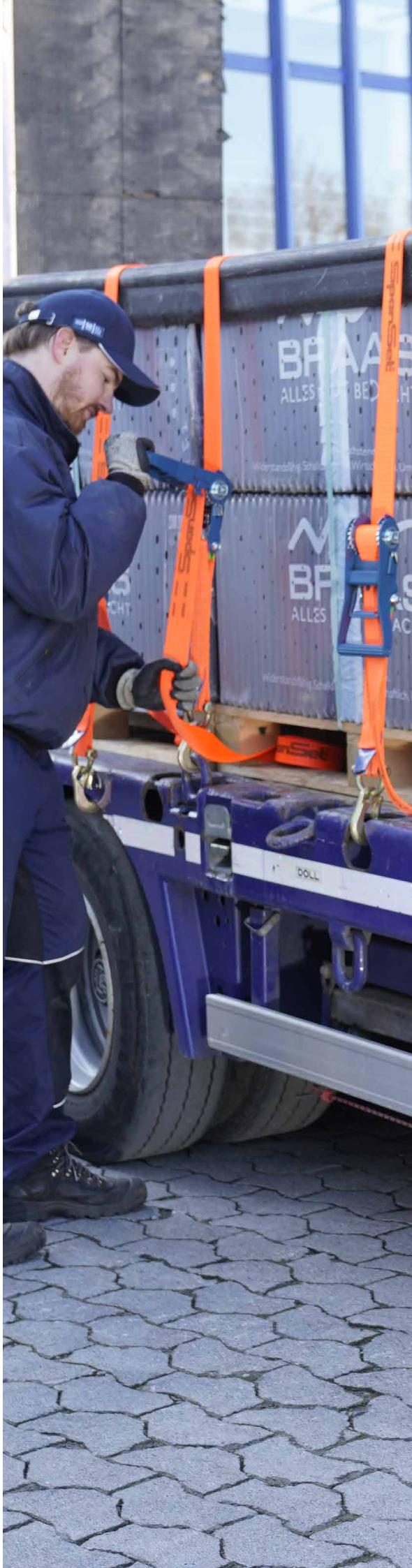

AK50 – robust, mit Feinverzahnung

Unsere ROBUSTA-Ratsche aus hochfestem Stahl, mit Feinverzahnung, ist besonders robust gebaut. Dank der qualitativ hochwertigen Epoxidharzbeschichtung ist die Ratsche zusätzlich vor Rostbildung geschützt. Wir legen grössten Wert auf Qualität in jedem Einzelteil. Die Ratschen werden erst verzinkt, dann chromatiert und mit einer schlagfesten Epoxidharzbeschichtung überzogen.

Weniger Kraftaufwand dank Feinverzahnung

Die ROBUSTA-Ratsche ist nicht nur sehr langlebig, sie bietet dem Personen auch einen klaren Vorteil in der Anwendung. Die Feinverzahnung ermöglicht gegenüber einer herkömmlichen Verzahnung höhere Vorspannkraft bei geringem Kraftaufwand.

Serienmässig mit TFI 500

Die SpanSet ROBUSTA-Druckratsche ist serienmässig mit einem TFI 500 am Festende ausgestattet, wodurch eine Vorspannkraft von 500 daN erreichbar und ablesbar ist.

Robustes Schutzschlauchlabel

Neben der ausreissfesten Verarbeitung durch Gewebeeinlage schützt ein robustes Folienschlauch die Beschriftung dauerhaft vor Abrieb und Verschmutzung. Das Schutzschlauchlabel ist ein grosser Vorteil, weil Zurrgurten mit fehlendem oder unlesbarem Label nicht eingesetzt werden dürfen.

Spanset® – Certified Safety

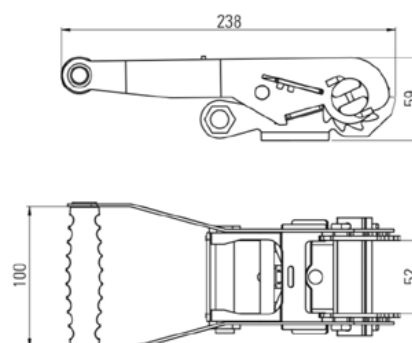

2-teilige Zurrgurte mit Ratsche 50 mm

Verschiedene Ausführungen von **Zurrohaken** ab Seite 65 erhältlich.



Kreieren Sie Ihren eigenen Zurrurt



50 mm-Zurrgurt Typ AK50 «ROBUSTA» mit Ratsche (EN12195-2) aus hochfestem Stahl, verzinkt und blau kunstharzbeschichtet, mit Feinverzahnung (20045) und TFI. Gurtband aus 100 % Polyester, orange, thermofixiert und dehnungsarm. Mit innovativem Zurrohaken mit Klinke. Die robuste Spanset®-Zurrgurte.

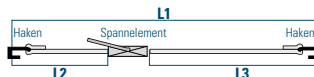

L1 = Gesamtlänge L3 = Losende
L2 = Festende B = Bandbreite

Artikel	Haken [Typ]	Zurkraft LC [daN]	Vorspannkraft [STF daN]	STF mit TFI [daN]	B [mm]	L1 [m]	L2 [m]	L3 [m]	
AK50654K	01254-2K	2500	5000	350	500	50	8	0,4	5,6
AK50854K	01254-2K	2500	5000	350	500	50	8	0,4	7,6
AK501054K	01254-2K	2500	5000	350	500	50	10	0,4	9,6



50 mm-Zurrgurt Typ AK50 «ROBUSTA» mit Ratsche (EN12195-2) aus hochfestem Stahl, verzinkt und blau kunstharzbeschichtet, mit Feinverzahnung (20045) und TFI. Gurtband aus 100 % Polyester, orange, thermofixiert und dehnungsarm. Mit Drahhaken ohne Klinke. Die robuste Spanset®-Zurrgurte.

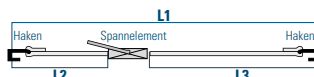

L1 = Gesamtlänge L3 = Losende
L2 = Festende B = Bandbreite

Artikel	Haken [Typ]	Zurkraft LC [daN]	Vorspannkraft [STF daN]	STF mit TFI [daN]	B [mm]	L1 [m]	L2 [m]	L3 [m]	
AK50629	01229	2500	5000	350	500	50	6	0,4	5,6
AK50829	01229	2500	5000	350	500	50	8	0,4	7,6
AK501029	01229	2500	5000	350	500	50	10	0,4	9,6



Massanfertigung 50 mm-Zurrgurt Typ AK50 mit Ratsche

Gerne produzieren wir diesen Zurrurt auch nach Mass und mit Ihren gewünschten Verbindungselementen. Bitte geben Sie bei der Bestellung sämtliche Massangaben und die Verbindungselemente an. Optional auch mit Gurtbandbedruckung.

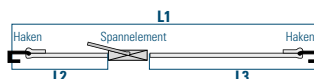

L1 = Gesamtlänge L3 = Losende
L2 = Festende B = Bandbreite

Artikel	Haken [Typ]	Zurkraft LC [daN]	L1 [m]	L2 [m]	L3 [m]
AK50MA	nach Wahl	2500	5000	L2 + L3	≥ 0,30 ≤ 100

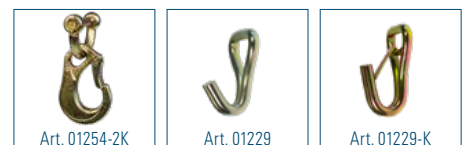



ABS50 – stufenweise lösbar

Die ABS-Ratschen ermöglichen eine kontrollierte Freigabe der Vorspannkraft (STF) durch das Anti-Belt-Slip-Verfahren (ABS). Bei Zurrgurten ohne ABS-System wird die komplette Vorspannung auf einmal gelöst. Bei einer instabilen Ladung wie z. B. Rohren, kann dies zu schweren Unfällen führen. Nicht so bei der ABS-Ratsche, kommt die Ladung in Bewegung, können noch Gegenmassnahmen getroffen werden ohne das Mensch oder Material gefährdet werden. Selbstverständlich kann die Vorspannung bei stabiler Ladung auch auf einmal gelöst werden.

Kompromisslose Qualität

Bei unserer ABS50 machen wir keine Kompromisse bei der Qualität. Wir verwenden ausschliesslich hochfesten, verzinkten Stahl und beschichten diesen mit Epoxidharz. Unser stufenweise lösbares ABS-System arbeitet mit robusten Doppelschiebern. Dank dieses Systems können Sie mehr als nur die Vorspannung kontrolliert lösen. Auch wenn die Ladung komplett gegen die Zurrgurte drückt, lässt sich das SpanSet®-System immer noch kontrolliert lösen.

Gelb steht für SpanSet®-Premiumqualität

Bei Zurrgurten steht meistens das Spannelement im Vordergrund. Dabei wird ein ebenso wichtiger Bestandteil eines Zurrgurts vergessen – das Gurtband. Unsere Qualitätssysteme weisen nur 4% Gurtbanddehnung auf. Weniger Dehnung ist rationeller, weil die Zurrgurten weniger häufig nachgespannt werden müssen. Ausserdem verfügt unser gelbes Premium-Gurtband eine verschleissreduzierende Webkante.

Spanset® – Certified Safety

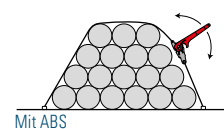
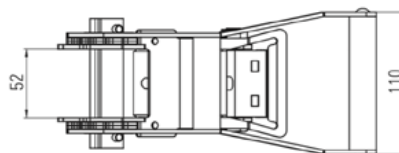
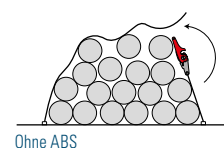
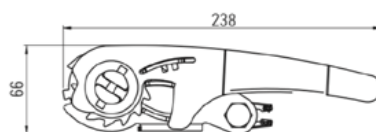

2-teilige Zurrgurte ABS Ratsche 50 mm



Verschiedene Ausführungen von **Zurrhaken** ab Seite 65 erhältlich.



Kreieren Sie Ihren eigenen Zurrurt

50 mm-Zurrgurt Typ ABS50 mit ABS-Ratsche (EN12195-2) aus hochfestem Stahl, verzinkt und blau kunstharzbeschichtet, kontrolliert lösbar Zahn um Zahn (20020). Gurtband aus 100% PES, gelb, thermofixiert und dehnungsarm. Das ABS-System ermöglicht die STF in kleinen Schritten freizugeben. Mit innovativem Zurrhaken mit Klinke.

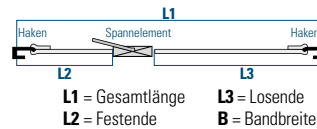

Artikel	Haken [Typ]	Zurkraft LC [daN]	Vorspannkraft [STF daN]	STF mit TFI [daN]	B [mm]	L1 [m]	L2 [m]	L3 [m]	
ABS50654K	01254-2K	2500	5000	350	500	50	6	0,4	5,6
ABS50854K	01254-2K	2500	5000	350	500	50	8	0,4	7,6
ABS501054K	01254-2K	2500	5000	350	500	50	10	0,4	9,6



50 mm-Zurrgurt Typ ABS50 mit ABS-Ratsche (EN12195-2) aus hochfestem Stahl, verzinkt und blau kunstharzbeschichtet, kontrolliert lösbar Zahn um Zahn (20020). Gurtband aus 100% PES, gelb, thermofixiert und dehnungsarm. Das ABS-System ermöglicht die STF in kleinen Schritten freizugeben. Mit Drahhaken ohne Klinke.

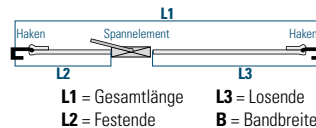

Artikel	Haken [Typ]	Zurkraft LC [daN]	Vorspannkraft [STF daN]	STF mit TFI [daN]	B [mm]	L1 [m]	L2 [m]	L3 [m]	
ABS50629	01229	2500	5000	350	500	50	6	0,4	5,6
ABS50829	01229	2500	5000	350	500	50	8	0,4	7,6
ABS501029	01229	2500	5000	350	500	50	10	0,4	9,6



Massanfertigung 50 mm-Zurrgurt Typ ABS50 mit Ratsche

Gerne produzieren wir diesen Zurrgurt auch nach Mass und mit Ihren gewünschten Verbindungselementen. Bitte geben Sie bei der Bestellung sämtliche Massangaben und die Verbindungselemente an. Optional auch mit Gurtbandbedruckung.

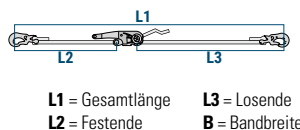

Artikel	Haken [Typ]	Zurkraft LC [daN]	L1 [m]	L2 [m]	L3 [m]
ABS50MA	nach Wahl	2500	5000	L2 + L3	≥ 0,30 ≤ 100

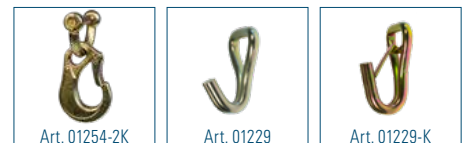



Spanset®-Zugratschen – hohe Vorspannkraft mit weniger Muskelkraft

Für die Ladungssicherung schwerer Lasten brauchen Sie nicht nur Gurte, auf die Sie sich verlassen können. Sie brauchen eine Lösung, die Ihnen die Arbeit erleichtert und die Kontrolle der Sicherheit schnell und einfach macht.

Unsere Zugratschen sind da die perfekten Helfer. Der längere Hebel der Ergo-Ratschen erleichtert Ihnen das Zurren deutlich. Sie können selbst hohe Vorspannkraft mit erheblich weniger Muskelkraft erzielen. Mit dem extra langen Hebel werden die ohnehin schon rückenfreundlichen Zugratschen den ergonomischen Ansprüchen noch stärker gerecht. Mit dem einzigartigen TFI (Tension Force Indicator) können Sie schnell und direkt die im System eingebrachte Vorspannkraft nachweisen. Sind die Backen des TFI ganz geschlossen, zeigt er Ihnen die maximal erreichbare Vorspannkraft an. Auch Zwischenstufen sind ablesbar. Einfacher geht es nicht.

Für die Ladungssicherung schwerer Lasten brauchen Sie nicht nur Gurte, auf die Sie sich verlassen können. Sie brauchen eine Lösung, die Ihnen die Arbeit erleichtert und die Kontrolle der Sicherheit schnell und einfach macht. Unsere Zugratschen sind da die perfekten Helfer. Der längere Hebel der Ergo-Ratschen erleichtert Ihnen das Zurren deutlich. Sie können selbst hohe Vorspannkraft mit erheblich weniger Muskelkraft erzielen. Mit dem extra langen Hebel werden die ohnehin schon rückenfreundlichen Zugratschen den ergonomischen Ansprüchen noch stärker gerecht. Mit dem einzigartigen TFI (Tension Force Indicator) können Sie schnell und direkt die im System eingebrachte Vorspannkraft nachweisen. Sind die Backen des TFI ganz geschlossen, zeigt er Ihnen die maximal erreichbare Vorspannkraft an. Auch Zwischenstufen sind ablesbar. Einfacher geht es nicht.

Spanset® Zugratschen vereinen höchste Sicherheit mit der Wirtschaftlichkeit und Effizienz durchdachter Lösungen. Sie machen Ihnen den Alltag ein grosses Stück leichter und lassen Sie schneller – und damit profitabler – arbeiten. Was will man mehr?

Spanset® – Certified Safety

2-teilige Zurrgurte mit Ergo-Ratsche 50 mm

Verschiedene Ausführungen von **Zurrhaken** ab Seite 65 erhältlich.



Kreieren Sie Ihren eigenen Zurrgurt



50 mm-Zurrgurt Typ ZE50 mit Ratsche (EN12195-2)

aus hochfestem Stahl, verzinkt (20060), Gurtband aus 100% Polyester, 50 mm breit, orange, thermofixiert und dehnungsarm. Mit innovativem Zurrhaken mit Klinke. Ideal zum Niederzurren. Eine höhere Vorspannkraft von 750 daN ist über den optionalen TFI nachweisbar.

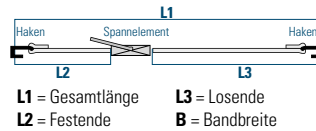

Artikel	Haken [Typ]	Zurkraft LC [daN]	Vorspannkraft STF [daN]	Breite B [mm]	L1 [m]	L2 [m]	L3 [m]	
ZE50654K	01254-2K	2500	5000	350	50	6	0,4	5,6
ZE50854K	01254-2K	2500	5000	350	50	8	0,4	7,6
ZE501054K	01254-2K	2500	5000	350	50	10	0,4	9,6



50 mm-Zurrgurt Typ ZE50 mit Ratsche (EN12195-2)

aus hochfestem Stahl, verzinkt (20060), Gurtband aus 100% Polyester, 50 mm breit, orange, thermofixiert und dehnungsarm. Mit Drahhaken ohne Klinke. Ideal zum Niederzurren. Eine höhere Vorspannkraft von 750 daN ist über den optionalen TFI nachweisbar.

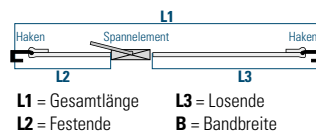

Artikel	Haken [Typ]	Zurkraft LC [daN]	Vorspannkraft STF [daN]	Breite B [mm]	L1 [m]	L2 [m]	L3 [m]	
ZE50629	01229	2500	5000	350	50	6	0,4	5,6
ZE50829	01229	2500	5000	350	50	8	0,4	7,6
ZE501029	01229	2500	5000	350	50	10	0,4	9,6



Massanfertigung 50 mm-Zurrgurt Typ ZE50 mit Ratsche

Gerne produzieren wir diesen Zurrgurt auch nach Mass und mit Ihren gewünschten Verbindungselementen. Bitte geben Sie bei der Bestellung sämtliche Massangaben und die Verbindungselemente an. Optional mit TFI und / oder Gurtbandbedruckung.

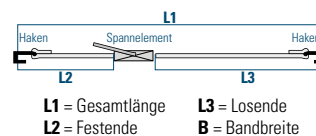

Artikel	Haken [Typ]	Zurkraft LC [daN]	L1 [m]	L2 [m]	L3 [m]	
ZE50MA	nach Wahl	2500	5000	L2 + L3	≥ 0,30	≤ 100

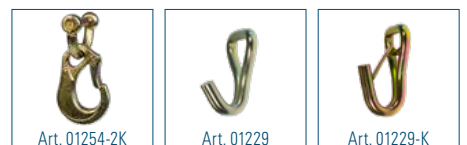



ZK50 – unser Alleskönner

Unsere Ergo-ABS-Ratsche bietet Ihnen alles was Sie von einer premium Zurrurte erwarten. Serienmässig mit der einzigartigen Vorspannanzeige TFI ausgerüstet, erreichen Sie nachweisbar eine Vorspannkraft von 750 daN. Dank ABS-System (Anti-Belt-Slip-Verfahren) können Sie die Ratsche stufenweise lösen und damit die hohe Vorspannkraft in kleinen Schritten freigeben. Die robuste Ergo-ABS-Rasche ist epoxidharzbeschichtet und damit zusätzlich vor Rostbildung geschützt.

Rückenschonendes Spannen

Der verlängerte Hebel der Ergo-ABS-Ratschen erleichtert Ihnen das Zurren deutlich. Sie können selbst hohe Vorspannkräfte mit erheblich weniger Muskelkraft erzielen. Weil Sie Zugratschen immer nach unten ziehen, statt nach oben zu drücken, sind sie ohnehin schon rückenfreundlicher. Mit dem extra langen Hebel werden sie ergonomischen Ansprüchen noch stärker gerecht. Ausserdem sichert ein patentierte Zweifachschieber beim Spannen auch in der Zwischenstufe, also mit dem "halben Zahn". Dadurch erreichen Sie mehr Spannkraft in kleinen Schritten - und das schont Ihre Muskelkraft

Präzisions-Gurtband

Ein weiterer grosser Vorteil bietet zudem unser verschleissfestes Präzisions-Gurtband mit Cordkante. Das gelbe Präzisions-Gurtband mit weniger als 4% Dehnung ist rationeller, weil die Zurrurten weniger häufig nachgespannt werden müssen. Übrigens, bei allen anderen Spanset®-Qualitätszurrurten beträgt die Gurtbanddehnung weniger als 7%. Minderwertige Zurrurten können da nicht mithalten.

Spanset® – Certified Safety

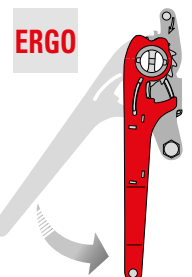
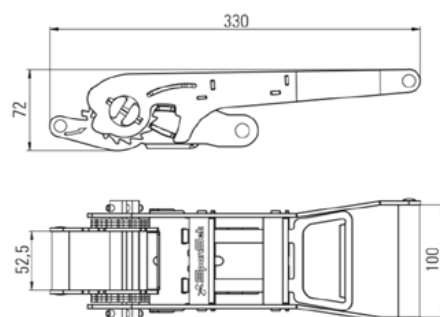

2-teilige Zurrgurte mit Ergo-Ratsche 50 mm

Verschiedene Ausführungen von **Zurrhaken** ab Seite 65 erhältlich.



Kreieren Sie Ihren eigenen Zurrgurt



50 mm-Zurrgurt Typ ZK50 mit ERGO-ABS-Ratsche (EN12195-2)
aus hochfestem Stahl, verzinkt und blau kunstharzbeschichtet, kontrolliert lösbar Zahn um Zahn (20050). Gurtband aus 100% PES, gelb, thermofixiert und denungsarm. Der verlängerte Ratschenhebel ermöglicht mehr Vorspannkraft. Mit innovativem Zurrhaken mit Klinke.

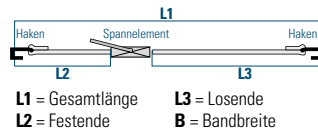

Artikel	Haken [Typ]	Zurkraft LC [daN]	Vorspannkraft [STF daN]	STF mit TFI [daN]	B [mm]	L1 [m]	L2 [m]	L3 [m]	
ZK50654K	01254-2K	2500	5000	350	750	50	6	0,4	5,6
ZK50854K	01254-2K	2500	5000	350	750	50	8	0,4	7,6
ZK501054K	01254-2K	2500	5000	350	750	50	10	0,4	9,6



50 mm-Zurrgurt Typ ZK50 mit ERGO-ABS-Ratsche (EN12195-2)
aus hochfestem Stahl, verzinkt und blau kunstharzbeschichtet, kontrolliert lösbar Zahn um Zahn (20050). Gurtband aus 100% Polyester, gelb, thermofixiert und denungsarm. Der verlängerte Ratschenhebel ermöglicht mehr Vorspannkraft. Mit Drahhaken ohne Klinke.

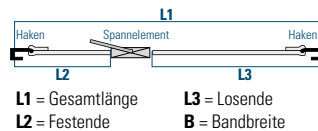

Artikel	Haken [Typ]	Zurkraft LC [daN]	Vorspannkraft [STF daN]	STF mit TFI [daN]	B [mm]	L1 [m]	L2 [m]	L3 [m]	
ZK50629	01229	2500	5000	350	750	50	6	0,4	5,6
ZK50829	01229	2500	5000	350	750	50	8	0,4	7,6
ZK501029	01229	2500	5000	350	750	50	10	0,4	9,6



Massanfertigung 50 mm-Zurrgurt Typ ZK50 mit Ratsche

Gerne produzieren wir diesen Zurrgurt auch nach Mass und mit Ihren gewünschten Verbindungselementen. Bitte geben Sie bei der Bestellung sämtliche Massangaben und die Verbindungselemente an. Optional auch mit Gurtbandbedruckung.

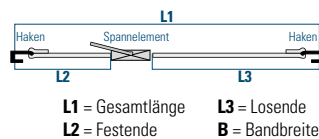

Artikel	Haken [Typ]	Zurkraft LC [daN]	L1 [m]	L2 [m]	L3 [m]	
ZK50MA	nach Wahl	2500	5000	L2 + L3	≥ 0,30	≤ 100

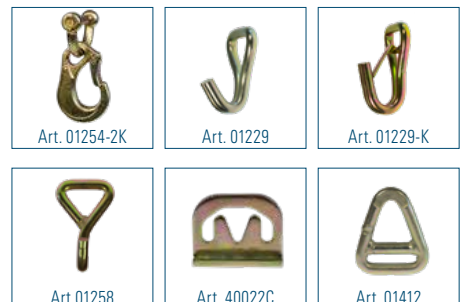



Spanset®-Schwerlastratschen – starker und sicherer Rückhalt

Heute im Einsatz bei Strassenbauarbeiten auf der Autobahn – morgen schon wieder auf dem Weg zu einer Grossbaustelle in einem 100 Kilometer entfernten Industriegebiet. Ein Bagger ist eine kostspielige Investition, die täglich genutzt wird. Der Transport von Baumaschinen zu ständig wechselnden Einsatzorten gehört zum Alltag vieler Unternehmen.

Damit der Bagger nicht „unfreiwillig abgeladen“ wird, zählt beim Transport von Baustelle zu Baustelle vor allem eines: ein hohes Mass an Sicherheit! SpanSet Schwerlastratschen stehen für Qualität und höchste Sicherheit. Extrem robust und hochwertig verarbeitet, sind die „Kraftpakete“ optimal für die Anforderungen beim Transport schwerer Baugeräte geeignet. Eine Epoxidharzbeschichtung schützt die Ratsche bestens vor Witterungseinflüssen, vermeidet Rost und sorgt für eine lange Standzeit. Das Produktlabel ist mit einem transparenten Kunststoffschlauch geschützt. Sind die wesentlichen Sicherheitsangaben auf dem Label nicht mehr lesbar oder ist das Label gar abgerissen, dann darf das Produkt nicht mehr eingesetzt werden. Ein selbstsichernder Ratschenhebel verhindert ein unbeabsichtigtes Öffnen im Fahrbetrieb und erhöht so die Sicherheit aller Verkehrsteilnehmer.

Um den täglich neuen Herausforderungen in der Ladungssicherung gewachsen zu sein, sind die Spanset® Schwerlastratschen eine leichte Alternative gegenüber Zurrketten. Scheuerstellen oder Druckstellen durch den Transport können vermieden werden und Fahrzeugkontrollen kann mit Gelassenheit begegnet werden. Ganz nebenbei lässt sich mit Spanset® Schwerlastratschen auch die Kernleistung verbessern: die pünktliche Anlieferung!

Spanset® – Certified Safety

Schwerlastratschen 75 mm



75 mm-Zurrgurt Typ AK100 mit Ratsche (EN12195-2)

aus hochfestem Stahl, epoxidharz-beschichtet, blau (20025). Gurtband aus 100% Polyester, 75 mm breit, orange, thermofixiert und dehnungsarm. Robust und ideal für die Schräg- und-Diagonalverzurrung.

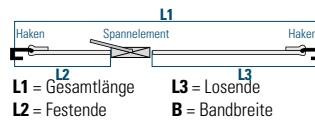

Artikel	Haken [Typ]	Zurrkraft LC [daN]	Vorspannkraft STF [daN]	Breite B [mm]	L1 [m]	L2 [m]	L3 [m]
AK1004ESH	ESH-10-10	5000	10000	75	4	0,85	3,15
AK1006ESH	ESH-10-10	5000	10000	75	6	0,85	5,15



75 mm-Zurrgurt Typ ABS100 mit Ratsche (EN12195-2)

aus hochfestem Stahl, verzinkt und blau kunstharzbeschichtet, kontrolliert lösbar Zahn um Zahn (20040). Gurtband aus 100% Polyester, 75 mm breit, orange, thermofixiert und dehnungsarm. Robust und ideal für die Schräg- und-Diagonalverzurrung.

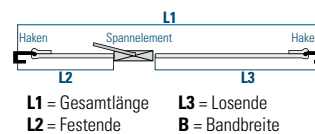

Artikel	Haken [Typ]	Zurrkraft LC [daN]	Vorspannkraft STF [daN]	Breite B [mm]	L1 [m]	L2 [m]	L3 [m]
ABS1004ESH	ESH-10-10	5000	10000	75	4	0,85	3,15
ABS1006ESH	ESH-10-10	5000	10000	75	6	0,85	5,15



Massanfertigung 75 mm-Zurrgurt mit Ratsche (EN12195-2)

Gerne produzieren wir diesen Zurrgurt auch nach Mass und mit Ihren gewünschten Verbindungselementen. Bitte geben Sie bei der Bestellung sämtliche Massangaben und die Verbindungselemente an. Optional auch mit Gurtbandbedruckung.

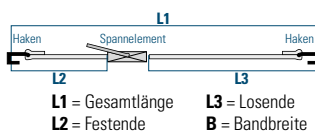

Artikel	Haken [Typ]	Zurrkraft LC [daN]	L1 [m]	L2 [m]	L3 [m]
AK100MA	nach Wahl	5000	10000	L2 + L3	≥ 0,65 ≥ 0,45
ABS100MA	nach Wahl	5000	10000	L2 + L3	≥ 0,65 ≥ 0,45



Nur bei Ratsche 20040



MaXafe Schwerlastratsche 55 mm

NEUHEIT! Ihre Vorteile:

- aus Hochleistungspolyester
- extrem geringe Dehnung von < 2 %
- nur 55 mm breites Gurtband
- geringes Eigengewicht



55 mm-Zurrgurt Typ MX (einteilig) mit Ratsche

aus hochfestem Stahl, verzinkt. Gurtband aus High-Tech-Faser 55 mm breit, grün, thermofixiert und sehr dehnungsarm. Kraftverstärkt im Carlash-System-Prinzip. Mit ExoSet-Triangelhaken (ESHC). Ideal für die Schräg- und Diagonalverzurrung, robust und handlich.

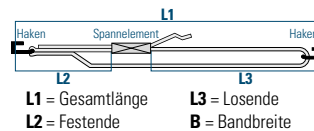

Artikel	Haken [Typ]	Zurkraft LC [daN]	Gewicht [kg]	Banddehnung [%]	Breite B [mm]	L1 [m]	L2 [m]	L3 [m]
MX100C3	ESHC	10000	10,3	< 2	55	3	0,7	2,3
MX100C4	ESHC	10000	10,6	< 2	55	4	0,7	3,3

55 mm-Zurrgurt Typ MX (zweiteilig) mit Ratsche

aus hochfestem Stahl, verzinkt. Gurtband aus High-Tech-Faser 55 mm breit, grün, thermofixiert und sehr dehnungsarm. Zweiteilige Variante mit ExoSet-Triangelhaken. Ideal für die Schräg- und Diagonalverzurrung, robust und handlich.

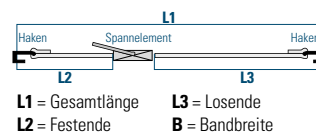

Artikel	Haken [Typ]	Zurkraft LC [daN]	Gewicht [kg]	Banddehnung [%]	Breite B [mm]	L1 [m]	L2 [m]	L3 [m]
MX100LS3	2x ESHC	5000	6,5	< 2	55	3	0,7	2,3
MX100LS4	2x ESHC	5000	6,7	< 2	55	4	0,7	3,3



Extrem geringe Dehnung von unter 2 %

Hochleistungsfasern im Gurtband sorgen für eine aussergewöhnlich geringe Dehnung von unter 2 % – vergleichbar mit Drahtseilen oder Ketten. **Der Vorteil:** Die Kräfte werden bei Vollbremsungen oder Ausweichbewegungen direkt in das Zurrsystem eingeleitet und ein Verrutschen schwerer Güter wird auf ein Minimum reduziert.



Verbesserte Ergonomie

Durch den Einsatz von Hochleistungspolyester erreicht das ca. 50 mm breite Gurtband der MaXafe bereits die Festigkeit eines 75 mm breiten Polyesterbandes herkömmlicher Schwerlastratschen. **Der Vorteil:** Eine Gewichtsersparnis von ca. 24 % im Vergleich zum 75 mm Zurrgurt oder vergleichbarer Kette bietet eine signifikante Arbeitserleichterung. MaXafe ist handlich und schnell anzubringen.

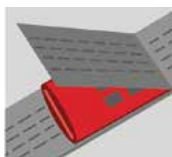

Qualitätslabel mit Folienschlauch

Die MaXafe-Schwerlastzurrung ist durch ein robustes und ausreissfestes Label gekennzeichnet. Folienschlauch und Gurtband-überlappung schützt das Label zudem vor Verschmutzung und Abrieb. **Der Vorteil:** Eine garantiert lange Standzeit.



Robuste Gurtbandkonstruktion

Die Gurtbandkonstruktion der MaXafe-Schwerlastzurrung ist durch die Verwendung der Hochleistungsfasern besonders widerstandsfähig, reduziert Gurtbandabrieb und Schnittverletzungen des Gewebes. **Der Vorteil:** Längere Standzeiten und geringere Kosten.



Spanset®-Innenverzurrung – schnell montiert und sicher

Ladungssicherung auf Transportfahrzeugen mit Planenaufbauten ist eine besondere Herausforderung, denn der Aufbau ist oft zu schwach, um schwere oder hoch aufbauende Ladungen über den Formschluss der Seitenwände zu sichern. Die Seitenlatten bieten kaum Widerstand gegen das Verrutschen der Ladung! Nicht formstabile Ladung, die nicht niedergezurrt werden kann, muss aber durch den Formschluss z.B. des Aufbaus gehalten werden.

Praxissgerecht, leichtgewichtig und robust – diese Merkmale gelten für alle Spanset®-Produkte für die Innenverzurrung. Dazu zählen Spanngurte Alu-Einstecklatten, Sperrbalken. Mit diesen drei Komponenten sichern Sie nach dem Stand der Technik beinahe jede beliebige Ladung wie z.B. Fässer, Big Bags und Oktabins. Sie leiten auftretende Seitenkräfte in den Fahrzeugboden und bewirken so eine deutliche Erhöhung der seitlichen Haltekräfte. Schnell montiert halten die Systemkomponenten jahrelang dem rauen Transportalltag stand. Sie werden unsere Spanset®-Produkte für die Innenverzurrung nicht nur als gesetzeskonforme, sondern auch als wirtschaftliche Transportlösung schätzen.

Spanset® – Certified Safety

2-teilige Zurrgurte für die Innenverzurrung

Massanfertigung

Gerne produzieren wir diese Umreifungsgurte auch nach Mass und mit anderen Gurtbandfarben (rot, blau, grau, grün, gelb und weiss). Optional auch mit Gurtbandbedruckung.

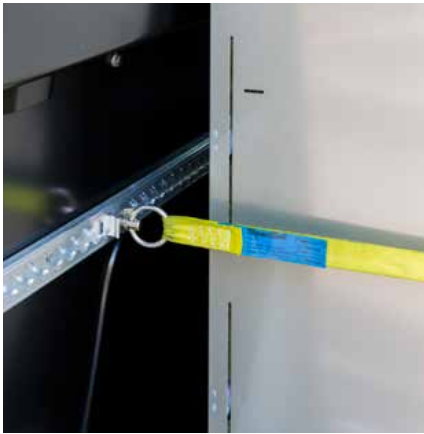

25 mm-Innenverzurrung Typ AK10-I mit Klemmschloss

verzinkt (01155) und mit eingnähtem Spezialbeschlag (71105) für Ankerschiene Typ «single stud fitting» mit Ring Ø 28 mm. Gurtband aus 100% Polyester, gelb.

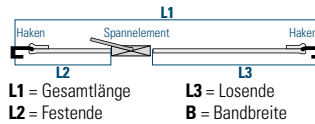

Artikel	Haken [Typ]	Zurkraft LC [daN]	Vorspannkraft STF [daN]	Breite B [mm]	L1 [m]	L2 [m]	L3 [m]
AK10KI-3M	71105	250	–	25	3	0,4	2,6



25 mm-Innenverzurrung Typ AK10-I mit kleiner Ratsche

aus hochfestem Stahl, verzinkt und blau kunstharzbeschichtet (20004BLN) und mit eingnähtem Spezialbeschlag (71105) für Ankerschiene. Gurtband aus 100% Polyester, gelb.

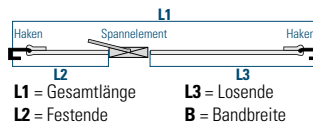

Artikel	Haken [Typ]	Zurkraft LC [daN]	Vorspannkraft STF [daN]	Breite B [mm]	L1 [m]	L2 [m]	L3 [m]
AK10NI-3M	71105	800	–	25	3	0,4	2,6



25 mm-Innenverzurrung Typ AK10-I mit grosser Ratsche

aus hochfestem Stahl und breitem Griff, verzinkt und blau kunstharzbeschichtet (20015). Mit eingnähtem Spezialbeschlag (71105) für Ankerschiene. Gurtband aus 100% Polyester, gelb.

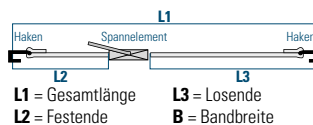

Artikel	Haken [Typ]	Zurkraft LC [daN]	Vorspannkraft STF [daN]	Breite B [mm]	L1 [m]	L2 [m]	L3 [m]
AK10I-3M	71105	1000	–	25	3	0,4	2,6



Massanfertigung 25 mm-Innenverzurrung

Gerne produzieren wir diesen Zurrgurt auch nach Mass und mit Ihren gewünschten Verbindungselementen. Bitte geben Sie bei der Bestellung sämtliche Massangaben, das Spannelement und die Verbindungselemente an. Optional auch mit Gurtbandbedruckung.

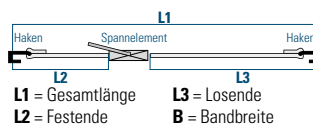

Artikel	Haken [Typ]	Spannelement [daN]	L1 [m]	L2 [m]	L3 [m]
AK10MA	nach Wahl	nach Wahl	L2 + L3	≥ 0,30	≤ 100



Airline-Zurrschiene aus Aluminium

Art.	Länge [m]	Breite B [mm]	Tiefe [mm]	Gewicht [kg]
71226-2	2	35	10	1,2



03 LADUNGSSICHERUNG

2-teilige Zurrgurte für die Innenverzurrung

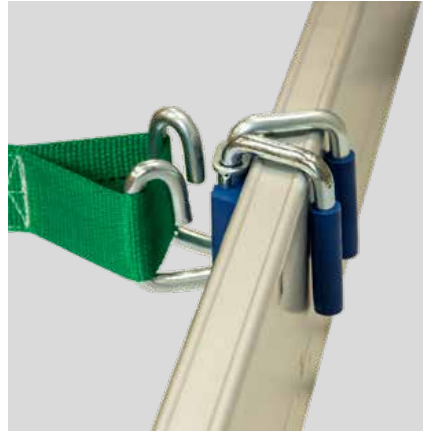

50 mm-Innenverzurrung Typ AK30SG mit Ratsche (EN12195-2)

mit verzinkter Ratsche aus hochfestem Stahl (20011). Bietet sichere Befestigung kleinerer Lasten an der Bordwand, besonders geeignet für Pritschenfahrzeuge. Mit Bordwandklammer (77201) geeignet für Bordwanddicke von 15–27 mm.

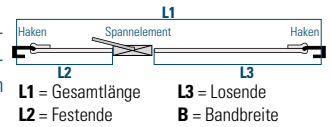

Artikel	Haken [Typ]	Zurkraft LC [daN]	Vorspannkraft STF [daN]	Breite B [mm]	L1 [m]	L2 [m]	L3 [m]
AK30SG	77201	200	–	50	3,5	0,5	3,0



50 mm-Innenverzurrung Typ AK30M mit Ratsche (EN12195-2)

mit verzinkter Ratsche aus hochfestem Stahl (20011). Bietet sichere Befestigung kleinerer Lasten an der Ankerschienen. Mit Endbeschlag für Ankerschienen (01265). Passende Ankerschienen finden Sie auf den nächsten Seiten.

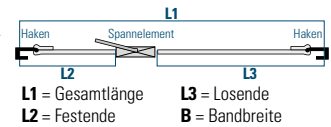

Artikel	Haken [Typ]	Zurkraft LC [daN]	Vorspannkraft STF [daN]	Breite B [mm]	L1 [m]	L2 [m]	L3 [m]
AK30M3,565	01265	2000	–	50	3,5	1	2,5



Ankergurt zu Ankerschienen (EN12195-2)

mit Endbeschlag für Ankerschienen (01265) und D-Ring (01324). Kann mit herkömmlichen 2-teiligen Zurrgurten mit Haken oder Umreifungsgurten kombiniert werden. Bitte beachten Sie beim Kombinieren die Zurkraft Ihrer Zurrgurten oder Umreifungsgurten.

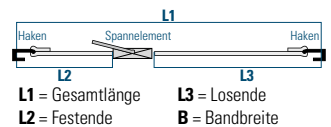

Artikel	Haken [Typ]	Zurkraft LC [daN]	Vorspannkraft STF [daN]	Breite B [mm]	L1 [m]	L2 [m]	L3 [m]
VB15/2465	01265	375	–	50	0,15	–	–

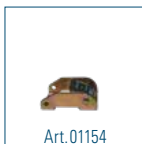
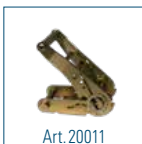
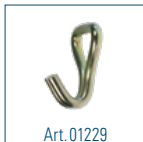

Massanfertigung 50 mm-Innenverzurrung Typ AK30

Gerne produzieren wir diese Innenverzurrungen auch nach Mass. und mit Ihren gewünschten Verbindungselementen. Bitte geben Sie bei der Bestellung sämtliche Massangaben und die Verbindungselemente an. Optional auch mit Gurtbandbedruckung.

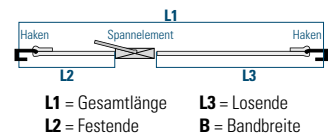

Artikel	Haken [Typ]	Zurkraft LC [daN]	L1 [m]	L2 [m]	L3 [m]
AK30MA	nach Wahl	nach Wahl	L2 + L3	≥ 0,30	≤ 100

Sperrlatte für die Innenverzurrung



Bordwandbügel (EN 12195-2)

Bietet sichere Befestigung kleiner Lasten an der Bordwand, geeignet für Bordwanddicke bis 30 mm.

Art.	Zurkraft LC [daN]	Länge [mm]	Breite [mm]	Öffnung [mm]
40071L	750	100	80	30
40071R	750	100	80	30

- Nur paarweise einsetzbar (rechts / links)
- Passend für Umreifungsurte mit einer Breite von 35 mm bis 50 mm
- Bordwandbügel muss hinter dem Ladegut (z.B. Palette) angeschlagen werden

i Für die Sicherung von Euro-Paletten empfehlen wir Umreifungsurte mit einer Nutzlänge von 8 m. Beispielsweise den Umreifungsurte Art. AR15M



Ankerschienen aus Aluminium oder Stahl verzinkt.

Artikel	Material	L [mm]	B [mm]	H [mm]	K [mm]	M [mm]	Ø [mm]
TH22-A	Aluminium	3000	132	61	13	51	25
TH22	Stahl	3000	132	61	13	51	25
TH24	Stahl	3000	132	61	13	51	25

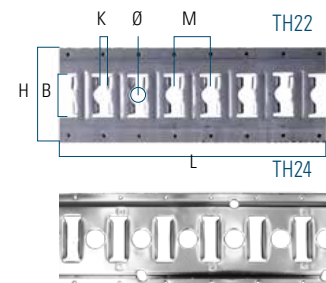

Sperrlatte und Zubehör aus Aluminium, Länge verstellbar. Klemmbereich von 21 mm bis 36 mm.

Artikel	Beschrieb	Länge [mm]	Gewicht [kg]
70007	Sperrlatte	2400–2700	7,95
70007-E	Ersatzgummi	–	–

Sperrbalken aus Stahl, Länge verstellbar.

Artikel	passend zu Loch-Schiene [mm]	Länge [mm]	Gewicht [kg]
70008	19	2080–2550	7,4
70009	25	2080–2550	7,6

Klemmbalken aus Aluminium, Länge verstellbar.

Artikel	Klemmkraft [daN]	Länge [mm]	Gewicht [kg]
70010-1	130	2100–2470	5,0
70010-2	130	2350–2720	5,3

70007 70008 70010





PaXafe Gurtbandnetze – Entwickelt von Profis für Profis

Pakete in quadratischer und praktischer Form sind nicht immer die gängige Praxis. Wie geht man also mit Reifen, Auspuffanlagen, Kanistern, Gefahrgut und den vielen anderen Ladegütern um? In Zusammenarbeit mit Speditionen hat Spanset® eine Lösung für diese Aufgabe entwickelt. Ein Gurtbandnetz, das bestens für den täglichen Gebrauch geeignet ist. Egal ob PKW, Kastenwagen, Transporter oder LKW – mit unseren PaXafe Gurtbandnetzen schützen Sie gleichermassen alle Verkehrsteilnehmer und die Ladung. Für die unterschiedlichen Sicherungsverfahren bietet Spanset® individuelle Netz- und Maschengrößen, womit eine perfekte Anpassung an das jeweilige Transportgut gewährleistet ist. Ganz gleich ob Sie Ihre Ladung form- oder kraftschlüssig sichern möchten, Spanset® bietet sowohl vielfach bewährte Netze im Baukastensystem oder individuelle Lösungen. Kombiniert mit unseren robusten Langkantenwinkel, den unverwundlichen Spanset® Antirutschmatten aus Vollgummi oder die vielen anderen nützlichen Zubehörartikel haben Sie Ihre Ladung jederzeit sicher im Griff. Die Spanset® PaXafe Gurtbandnetze entsprechen der VDI 2700 Blatt 3.3 und sind GS-geprüft.

PaXafe Netze stehen für Langlebigkeit und beste Verarbeitung aller Einzelteile, sind einfach zu handhaben und werden bei Spanset® in Deutschland gefertigt. Eine grosse Auswahl für die unterschiedlichen Sicherungsverfahren finden Sie in unserer Broschüre «PaXafe Netzbaukasten». Fragen Sie uns an oder besuchen Sie unsere Webseite. Sie werden sehen, wir haben auch für Sie das richtige Produkt oder können es nach Ihren Wünschen anfertigen.

Spanset® – Certified Safety

PaXafe Gurtbandnetze



PaXafe Ladungssicherungsnetz für PKWs und Kombis

Mit den PaXafe-Netzen für PKWs und Kombis bilden Sie Ladeeinheiten und erreichen so eine formschlüssige Ladungssicherung. Die Ladungssicherungsnetze, mit einer Bandbreite von 25 mm, sind in zwei Grössen und zwei Maschenweiten erhältlich und bieten auch bei kleinteiliger Ladung einen sicheren Transport. Komplettsset inklusive 4 Zurrgurten, die ein schnelles und einfaches Anbringen des Netzes ermöglichen.

Die Klemmschloss-Zurrgurten sind ausgerüstet mit einem Spitzhaken und einem Karabinerhaken.

Artikel	Maschenweite M [mm]	Maschen pro Netz [Stück]	Aussenmasse: Länge [mm]	Aussenmasse: Breite [mm]	Anzahl Triangel	LC gesamt / pro Triangel [daN]	Anzahl Zurrgurte [Stück]
PKW 1	50 x 50	16 x 12	1225	925	8	800 / 400	4
PKW 2	125 x 125	8 x 6	1225	925	8	800 / 400	4
PKW 3	50 x 50	26 x 12	1975	925	12	800 / 400	4
PKW 4	125 x 125	13 x 6	1975	925	12	800 / 400	4

PaXafe-Ladungssicherungsnetz für Transporter und Pritschenfahrzeuge

Die PaXafe-Netze für Transporter und Pritschenfahrzeuge, mit einer Bandbreite von 25 mm, können sowohl zum Trennen von Ladeflächenbereichen als auch für das Verzurren von grosser, sperriger Ladung eingesetzt werden. Komplettsset inklusive vier Zurrgurten und einer leichten, stabilen Sperrstange welche für mehr Stabilität sorgt und den Formschluss auch bei grösseren Staulücken ermöglicht. Die mitgelieferte Sperrstange ist universell passend für 19- und 24-mm Rundlochschienen und die gängigen Stäbchenschienen. An die Grundnetze können zudem Ergänzungsnetze befestigt werden. Damit sind Sie so flexibel, wie der Alltag es von Ihnen verlangt.

Artikel	Maschenweite M [mm]	Maschen pro Netz [Stück]	Aussenmasse: Länge [mm]	Aussenmasse: Breite [mm]	Anzahl Triangel / Karabiner	LC gesamt / pro Triangel [daN]	Anzahl Zurrgurte [Stück]
Basisnetze inkl. Zurrgurte und Sperrstange							
KEP 1	200 x 200	8 x 7	1825	1600	18	800 / 400	4
KEP 2	200 x 200	12 x 7	2725	1600	28	800 / 400	4
Ergänzungsnetze inkl. Zurrgurte							
KEP E1	200	4 x 7	925	1600	12 / 6	800 / 400	4
KEP E2	200	8 x 7	1825	1600	18 / 6	800 / 400	4



passend für 19 bis 24 mm Lochschienen (bitte bei der Bestellung angeben)

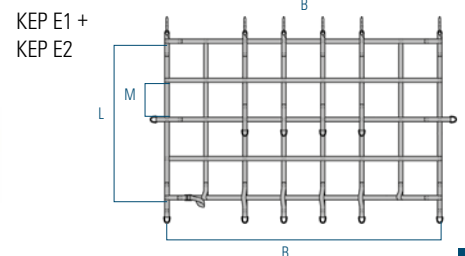
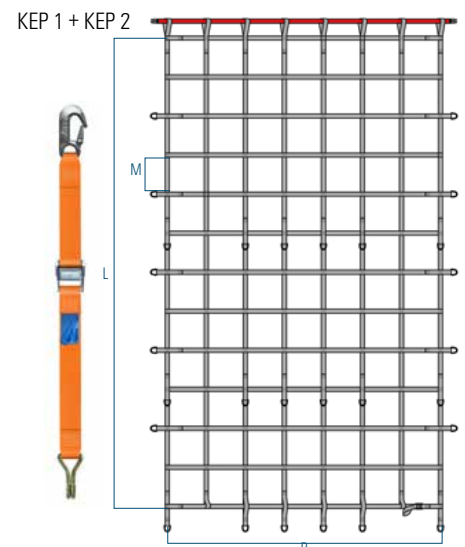
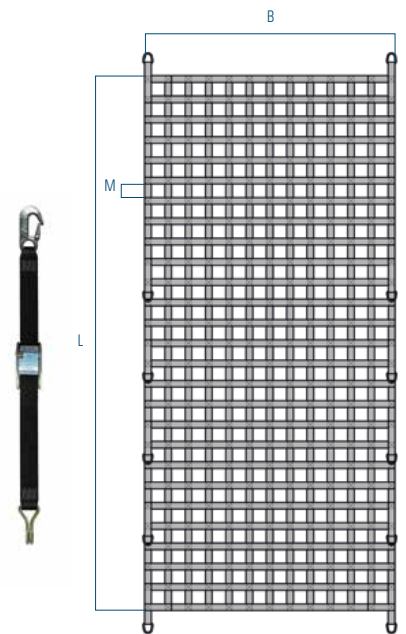



Spanset®-Umreifungsgurte – für ein breites Anwendungsspektrum

Die Sicherung der Ladung beginnt schon vor dem eigentlichen Aufladen. Denn unabhängig von der späteren Sicherungsmethode gilt: Gesichert werden können nur in sich stabile Ladungselemente. Deshalb müssen bestimmte Ladungen erst zusammengebunden werden, bevor man sie auf das Fahrzeug lädt, das ist das Bündeln zur Ladeinheit. Solche Ladeeinheiten lassen sich ganz einfach mit unseren Umreifungsgurten realisieren. Durch den Einsatz von Spanset® Umreifungsgurten vereinfachen Sie die Handhabung der Ladung und stabilisieren die verschiedensten Einzelstücke bereits vor dem eigentlichen Aufladen.

Bewährte Spanset® Qualität

Unsere Umreifungsgurten haben ein breites Anwendungsspektrum. Fixieren, Bündeln, Befestigen – alles kein Problem für die leichten Umreifungsgurten. Spanset® Umreifungsgurte haben sich in vielen Anwendungen, wie z. B. der Sicherung von Gasflaschen in Wohnmobilen oder Rollcontainern im Einzelhandel, dem Bündeln diverser Baustoffteile, als Gepäcksicherung im PW-Kofferraum oder auch zur Sicherung von Dachlasten bewährt.

Passgenaue Umreifungsgurten

Unser Sortiment umfasst Umreifungsgurten mit einer Gurtbandbreite von 25 mm bis 75 mm. Wie alle unsere Zurrgurten produzieren wir für Sie auch gerne Umreifungsgurten auf Mass. Sie haben die Wahl zwischen Umreifungsgurten mit Ratschen oder mit praktischen Klemmschlössern. Ausgestattet mit dem Spanset® Knicklabel sind alle wichtigen Informationen auf dem ausreissfesten Sicherheitsetikett geschützt.

Spanset® – Certified Safety

Umreifungsgurte

Massanfertigung

Gerne produzieren wir diese Umreifungsgurte auch nach Mass und mit anderen Gurtbandfarben (rot, blau, grau, grün, gelb und weiss). Optional auch mit Gurtbandbedruckung.



25mm-Umreifungsgurt mit Spannbügel (EN12195-2)
aus Polyester, blau, 25 mm breit, mit Spannbügel (01051). Ideal wenn wenig Platz zwischen den Ladegütern besteht.

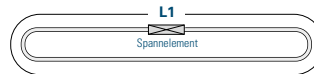

Artikel	Zurkraft LC [daN]	Breite B [mm]	L1 [m]
Q044	200	25	4
Q045	200	25	5
Q046	200	25	6
Q047	200	25	7



25mm-Umreifungsgurt mit Klemmschloss (EN12195-2)
aus Polyester, gelb, 25 mm breit, mit Klemmschloss (01155). Einfach in der Handhabung und vielseitig.

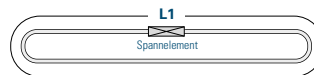

Artikel	Zurkraft LC [daN]	Breite B [mm]	L1 [m]
AR10K1	250	25	1
AR10K2	250	25	2
AR10K3	250	25	3
AR10K4	250	25	4
AR10K5	250	25	5
AR10K6	250	25	6
AR10K7	250	25	7
AR10K8	250	25	8



35mm-Umreifungsgurt mit Klemmschloss (EN12195-2)
aus Polyester, orange, 35 mm breit, mit Klemmschloss (01149). Einfach in der Handhabung und vielseitig.

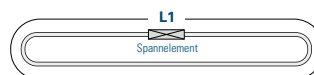

Artikel	Zurkraft LC [daN]	Breite B [mm]	L1 [m]
AR23K4	600	35	4
AR23K5	600	35	5
AR23K6	600	35	6
AR23K7	600	35	7



Umreifungsgurte



25mm-Umreifungsgurt mit Ratsche (EN12195-2)
aus Polyester, blau, 25 mm breit, mit Ratsche (20004Y). Die Economy-Variante in der Verpackungseinheit.

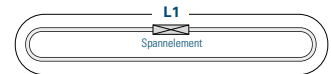

Artikel	Zurrkraft LC [daN]	Breite B [mm]	L1 [m]
20004-1P5	700	25	5



Verpackungseinheit: 25 Stück

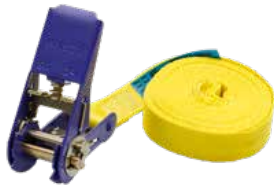

25mm-Umreifungsgurt mit Ratsche (EN12195-2)
aus Polyester, gelb, 25 mm breit, mit Ratsche (20004BL). Die stabile Umreifungsgurte für kleine Güter.

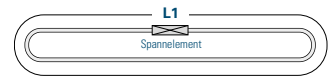

Artikel	Zurrkraft LC [daN]	Breite B [mm]	L1 [m]
AR104	800	25	4
AR105	800	25	5
AR106	800	25	6
AR107	800	25	7
AR108	800	25	8



35mm-Umreifungsgurt mit Ratsche (EN12195-2)
aus Polyester, orange, 35 mm breit, mit Ratsche (01804X). Leicht und stark für eine Vielzahl von Anwendungen.

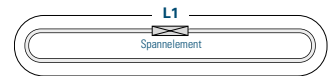

Artikel	Zurrkraft LC [daN]	Breite B [mm]	L1 [m]
AR234	2000	35	4
AR235	2000	35	5
AR236	2000	35	6
AR237	2000	35	7
AR238	2000	35	8



50mm-Umreifungsgurt mit Ratsche (EN12195-2)
aus Polyester, orange, 50 mm breit, mit Ratsche (01807). Extra stark und somit perfekt für grosse und schwere Güter.

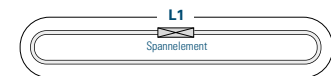

Artikel	Zurrkraft LC [daN]	Breite B [mm]	L1 [m]
AR404	5000	50	4
AR405	5000	50	5
AR406	5000	50	6
AR407	5000	50	7
AR408	5000	50	8



Umreifungsgurte



Massanfertigung Umreifungsgurt mit Klemmschloss oder Bandbügel

Gerne produzieren wir diese Umreifungsgurte auch nach Mass. Bitte geben Sie bei der Bestellung die Länge L1 an.

Artikel	Spannelement [Typ Artikel]	Zurrkraft LC [daN]	Breite B [mm]	L1 [m]
Q04MA	Spannbügel (01051)	200	25	nach Wahl
AR10KMA	Klemmschloss (01155)	250	25	nach Wahl
AR23KMA	Klemmschloss (01149)	600	35	nach Wahl
AR30KMA	Klemmschloss (01154)	900	50	nach Wahl

Massanfertigung Umreifungsgurt mit Ratsche

Gerne produzieren wir diese Umreifungsgurte auch nach Mass. Bitte geben Sie bei der Bestellung die Länge L1 an.

Artikel	Spannelement [Typ Artikel]	Zurrkraft LC [daN]	Breite B [mm]	L1 [m]
AR10MA	Ratsche (20004BL)	800	25	nach Wahl
AR23MA	Ratsche (01804X)	2000	35	nach Wahl
AR15MA	Ratsche (20011)	1500	50	nach Wahl
AR40MA	Ratsche (01807)	5000	50	nach Wahl
AR50MA	Ratsche (20045)	5000	50	nach Wahl
AS50MA	Ratsche (20020)	5000	50	nach Wahl
ZER50MA	Ratsche (20060)	5000	50	nach Wahl
ZR50MA	Ratsche (20050)	5000	50	nach Wahl
AR100MA	Ratsche (20025)	10000	75	nach Wahl

Umreifungsgurte kombinieren mit Beschlägen

Die Ladungssicherung beginnt bereits vor dem Beladen des Fahrzeugs. Stabile Ladungselemente sind essenziell, da nur diese effektiv gesichert werden können. Oft müssen Einzelteile vor dem Verladen zu einer Ladeinheit gebündelt werden, was mit unseren Spanset® Umreifungsgurten mühelos gelingt. Diese Gurte erleichtern die Handhabung und sorgen schon vor dem Beladen für Stabilität. Unsere Gurte sind in verschiedenen Breiten von 25 mm bis 75 mm verfügbar und können speziell auf Ihre Bedürfnisse angepasst werden. Wählen Sie zwischen Modellen mit Ratschen oder Klemmschlössern, ergänzt durch unser robustes Knicklabel, das alle wichtigen Informationen sicher schützt.



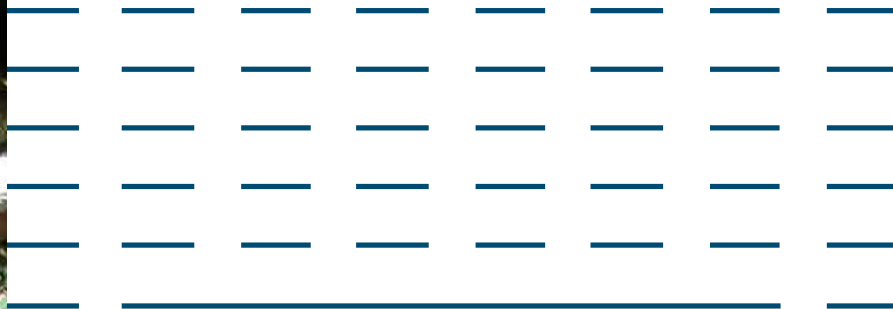

Zurrhaken – die grosse Vielfalt

Auf den folgenden Seiten finden Sie verschiedene Zurrhaken aus unserem Sortiment. Viele Anwendungen können mit Triangelhaken oder Drahhaken ausgeführt werden aber längst nicht alle. Deshalb hat Spanset® eine breite Auswahl an verschiedenen Zurrhaken an Lager.

Dank unserem Produktionsstandort in Oetwil am See können wir für Sie spezielle Zurrgurten nach Mass und mit diversen Sonderteilen produzieren.

Wir arbeiten kontinuierlich daran unsere Produkte weiterzuentwickeln. Eine dieser Weiterentwicklungen ist unser neuer Zurrhaken mit Bandbügel. Gegenüber herkömmlichen Triangelhaken bietet der neue Zurrhaken 01254-2-K von Spanset® zahlreiche Vorteile. Die grössere Hakenöffnung ermöglicht ein Einhängen der Zurrgurten auch bei dickeren Anschlagpunkten. Die runde Form des Bandbügels erlaubt ein freies Ausdrehen in Zugrichtung. Nebenbei kann der komplette Zurrhaken ausgetauscht werden, ohne dass die Bänder dafür ersetzt werden müssen.

Spanset® – Certified Safety



Lasthaken für 75 mm Band (EN 1677)

mit Öse und Sicherung

Artikel	Zurkraft LC [daN]	A [mm]	B [mm]	D [mm]	I [mm]	K [mm]	L [mm]	O [mm]
ESHC-10-10	8000	120	105,5	33	16	34	171,5	28

Bandbügel für 75 mm Band

demontierbar

Artikel	Zurkraft LC [daN]	A [mm]	B [mm]	C [mm]	D [mm]	E [mm]
TS20	10000	150	100	135	22,5	86

Zurrohaken für 50 mm-Band

mit demontierbarem Bolzen und Klinke, Stahl verzinkt.

Artikel	Zurkraft LC [daN]	A [mm]	B [mm]	C [mm]	D [mm]
01254-2-K	2500	103	68	15	25

Zurrohaken für 50 mm-Band

mit Triangel und Klinke, Stahl verzinkt.

Artikel	Zurkraft LC [daN]	A [mm]	B [mm]	C [mm]	D [mm]
01254-1-K	2500	125	68	17	22

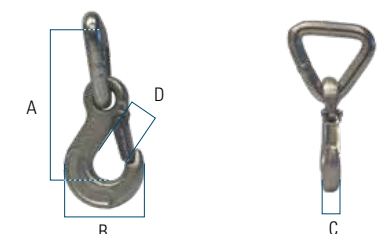
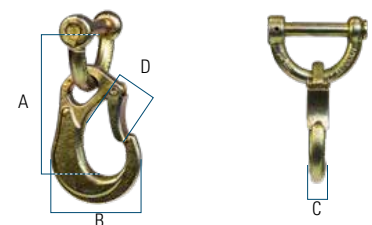
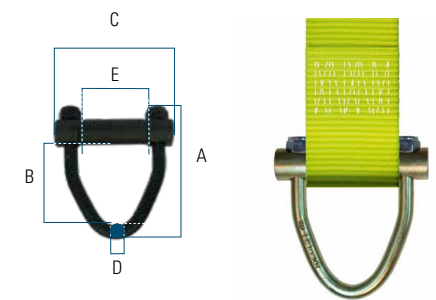
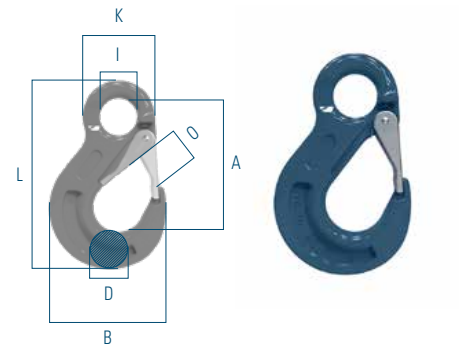

03 LADUNGSSICHERUNG

Zurrohaken

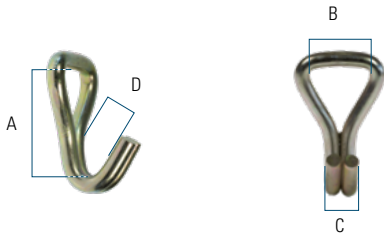

Drahhaken für 50 mm-Band

Stahl verzinkt.

Artikel	Zurkraft LC [daN]	A [mm]	B [mm]	C [mm]	D [mm]
01229	2500	66	49	23	27

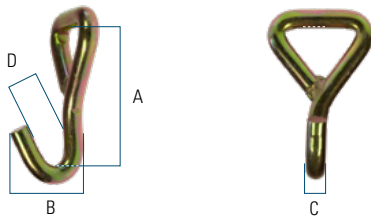

Spitzhaken für 50 mm-Band

Stahl verzinkt.

Artikel	Zurkraft LC [daN]	A [mm]	B [mm]	C [mm]	D [mm]
01258	2500	104	57	15	27

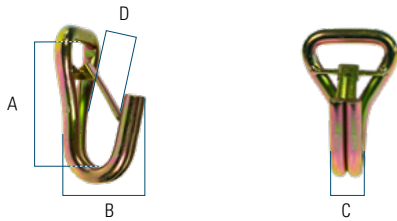

Drahhaken für 50 mm-Band

mit Klinge, Stahl verzinkt.

Artikel	Zurkraft LC [daN]	A [mm]	B [mm]	C [mm]	D [mm]
01229-K	2500	88	55	24	24

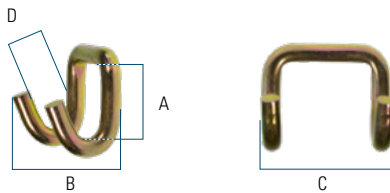

Klauehaken für 50 mm-Band

Stahl verzinkt.

Artikel	Zurkraft LC [daN]	A [mm]	B [mm]	C [mm]	D [mm]
01206	2500	40	44	74	21

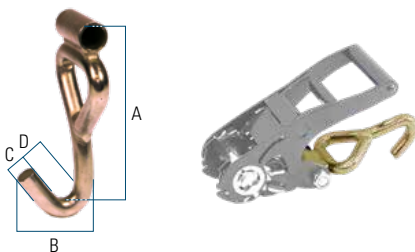

Spitzhaken zu 50 mm-Ratsche

kann auf alle 50 mm Ratschen direkt montiert werden. Preis ohne Ratsche.

Artikel	Zurkraft LC [daN]	A [mm]	B [mm]	C [mm]	D [mm]
01931	2500	138	59	15	32

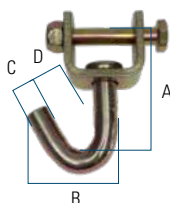

Spitzhaken mit Wirbel für 50 mm-Band

Stahl verzinkt.

Artikel	Zurkraft LC [daN]	A [mm]	B [mm]	C [mm]	D [mm]
72016	2500	69	58	16	30

Zurrohaken

Flachhaken abgedreht für 50 mm-Band

mit Klinke, Stahl verzinkt.

Artikel	Zurkraft LC [daN]	A [mm]	B [mm]	C [mm]	D [mm]
01215	2500	115	75	6	23

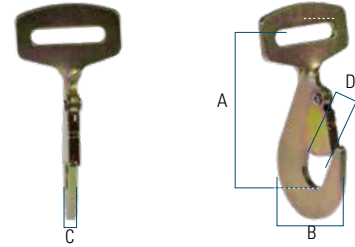

Zurrohaken für 50 mm-Band

Flachhaken mit Klinke, Stahl verzinkt.

Artikel	Zurkraft LC [daN]	A [mm]	B [mm]	C [mm]	D [mm]
01216	2500	116	75	6	25

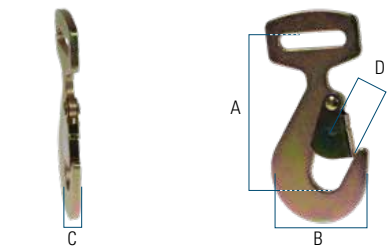

Flachhaken abgedreht für 50 mm-Band

mit Klinke, Stahl verzinkt.

Artikel	Zurkraft LC [daN]	A [mm]	B [mm]	C [mm]	D [mm]
01210-K	1500	97	52	5	18

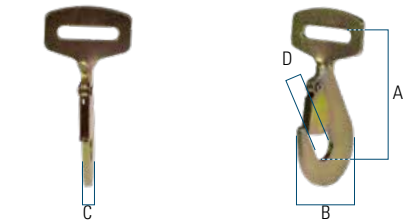

Flach-Karabinerhaken für 50 mm-Band

Stahl verzinkt.

Artikel	Zurkraft LC [daN]	A [mm]	B [mm]	C [mm]	D [mm]
MH03	1350	83	60	4	24

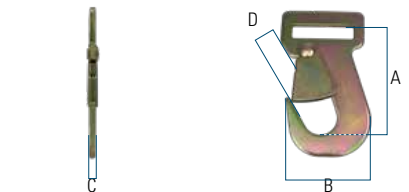

Universal-Zurrohaken für 50 mm-Band

Stahl verzinkt.

Artikel	Zurkraft LC [daN]	A [mm]	B [mm]	C [mm]	D [mm]
40022C	2500	80	24	100	17



Flachhaken für 50 mm-Band

Stahl verzinkt.

Artikel	Zurkraft LC [daN]	A [mm]	B [mm]	C [mm]	D [mm]
71047	1250	74	23	48	16



03 LADUNGSSICHERUNG

Zurrohaken

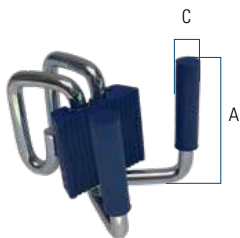
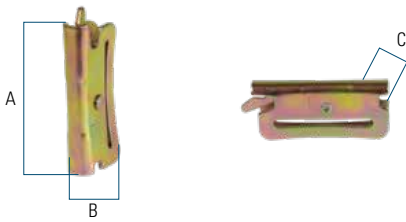
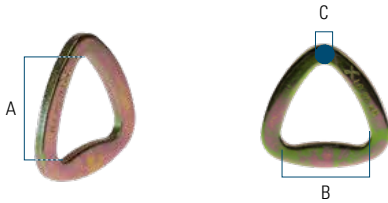
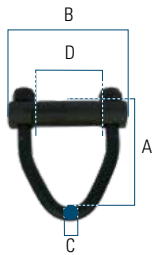
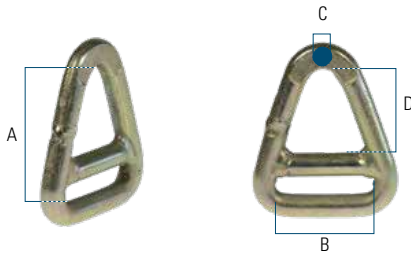

Triangel mit Steg für 50 mm-Band

Stahl verzinkt.

Artikel	Zurkraft LC [daN]	A [mm]	B [mm]	C [mm]	D [mm]
01412	3000	68	77	10	45

Bandbügel für 50 mm Band

demontierbar

Artikel	Zurkraft LC [daN]	A [mm]	B [mm]	C [mm]	D [mm]
BDW100L	5000	74	117	14	54

Triangel für 50 mm-Band

Stahl verzinkt.

Artikel	Zurkraft LC [daN]	A [mm]	B [mm]	C [mm]	D [mm]
01418	2500	48	77	6	–

Endbeschlag für Ankerschienen für 50 mm-Band

Stahl chromatiert.

Artikel	Zurkraft LC [daN]	A [mm]	B [mm]	C [mm]	D [mm]
01265	1000	71	31	11	–

Bordwandklammer für 50 mm-Band

geeignet für eine Bordwanddicke von 15 - 27 mm, Stahl chromatiert.

Artikel	Zurkraft LC [daN]	A [mm]	B [mm]	C [mm]	D [mm]
77201	200	84	–	15	–

Spange für 50 mm-Band

Stahl promatisiert.

Artikel	Zurkraft LC [daN]	A [mm]	B [mm]	C [mm]	D [mm]
01334	1250	80	33	–	–

Zurrohaken

Drahthaken für 35 mm-Band

Stahl verzinkt.

Artikel	Zurkraft LC [daN]	A [mm]	B [mm]	C [mm]	D [mm]
01223-1	1500	68	46	20	28

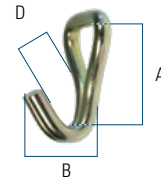

Spitzhaken für 35 mm-Band

Stahl verzinkt.

Artikel	Zurkraft LC [daN]	A [mm]	B [mm]	C [mm]	D [mm]
01192	1500	68	49	13	24

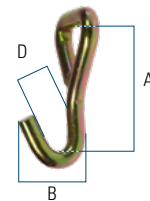

D-Ring für 35 mm-Band

Stahl verzinkt.

Artikel	Zurkraft LC [daN]	A [mm]	B [mm]	C [mm]	D [mm]
01323	800	39	60	10	–

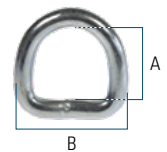

Spange für 35 mm-Band

Stahl promatisiert.

Artikel	Zurkraft LC [daN]	A [mm]	B [mm]	C [mm]	D [mm]
01333	1000	62	26	–	–

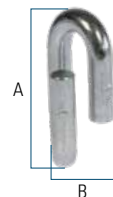

Triangelhaken für 25–35 mm-Band

Stahl verzinkt.

Artikel	Zurkraft LC [daN]	A [mm]	B [mm]	C [mm]	D [mm]
01209	1250	90	46	14	14

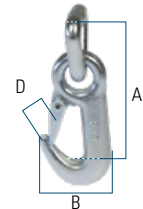

Spezialbeschlag für Airlineschienen für 25–35 mm-Band

Stahl verzinkt.

Artikel	Zurkraft LC [daN]	A [mm]	Ringdurchmesser [mm]
71138	1000	76	40



Zurhaken

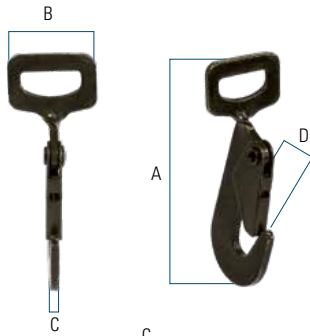

Flachhaken abgedreht für 25 mm-Band

mit Klinke, Stahl verzinkt.

Artikel	Zurkraft LC [daN]	A [mm]	B [mm]	C [mm]	D [mm]
01200-1	750	111	39	4	15

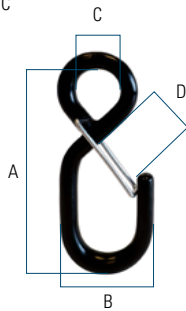

S-Haken für 25 mm-Band

mit PVC Beschichtung Stahl verzinkt.

Artikel	Zurkraft LC [daN]	A [mm]	B [mm]	C [mm]	D [mm]
01203PVC	250	122	48	25	28

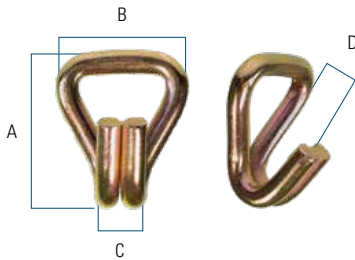

Drahhaken für 25 mm-Band

Stahl verzinkt.

Artikel	Zurkraft LC [daN]	A [mm]	B [mm]	C [mm]	D [mm]
70190027	400	47	39	15	18

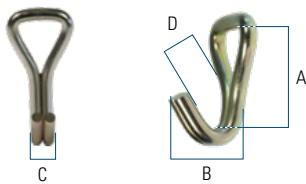

Drahhaken für 25 mm-Band, lang

Stahl verzinkt.

Artikel	Zurkraft LC [daN]	A [mm]	B [mm]	C [mm]	D [mm]
01222	750	64	34	15	18

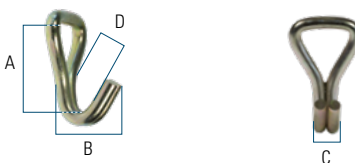

Drahhaken für 25 mm-Band

Stahl verzinkt.

Artikel	Zurkraft LC [daN]	A [mm]	B [mm]	C [mm]	D [mm]
01283	500	45	40	15	24

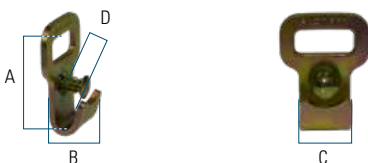

Flachhaken für 25 mm-Band

mit Sicherung, Stahl verzinkt.

Artikel	Zurkraft LC [daN]	A [mm]	B [mm]	C [mm]	D [mm]
01240S	750	46	20	26	7

Lochtriangel für 25 mm-Band

Stahl Epoxy.

Artikel	Zurkraft LC [daN]	A [mm]	B [mm]	C [mm]	D [mm]
01414	500	29	43	4	15



Flachhaken für 25 mm-Band

Stahl verzinkt.

Artikel	Zurkraft LC [daN]	A [mm]	B [mm]	C [mm]	D [mm]
01240	100	20	16	26	11

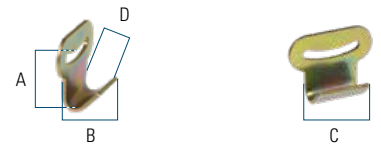

D-Ring für 25 mm-Band

Stahl verzinkt.

Artikel	Zurkraft LC [daN]	A [mm]	B [mm]	C [mm]	D [mm]
01322	125	22	35	5	-

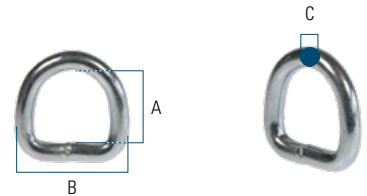

Spezialbeschlag für Airlineschienen für 25 mm-Band

Stahl verzinkt.

Artikel	Zurkraft LC [daN]	A [mm]	B [mm]	C [mm]	D [mm]
71105	500	-	-	-	-



Spezialbeschlag für Airlineschienen für 25 mm-Band

Stahl verzinkt.

Artikel	Zurkraft LC [daN]	A [mm]	B [mm]	C [mm]	D [mm]
71137	1000	-	-	-	-



Spange für 25 mm-Band

Stahl promatisiert.

Artikel	Zurkraft LC [daN]	A [mm]	B [mm]	C [mm]	D [mm]
01332	500	45	20	-	-

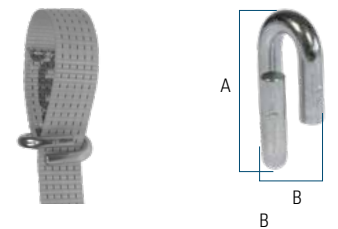

Snake Hook für 35 mm-Band, CarFix 35

Stahl verzinkt.

Artikel	Zurkraft LC [daN]	A [mm]	B [mm]	C [mm]	D [mm]
SH-35	1500	116	44	48	13

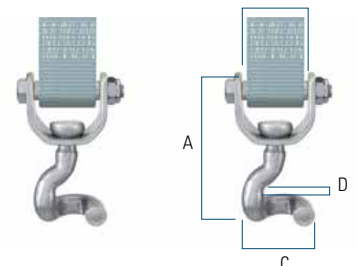



Antirutschmatten – Ihr Plus an Sicherheit



Mit der original Spanset® Antirutschmatte erhöhen Sie – abhängig von der Materialkombination zwischen Frachtgut und Fahrzeugboden – die Gleitreibung. So verhindern Sie perfekt das Verrutschen der Ladung. Reibbeiwertuntersuchungen führen wir in unserem eigenen Prüflabor an geeichten Einrichtungen durch. Gerne untersuchen wir für Sie auf Wunsch auch andere Materialpaarungen. Hochverdichteter, faserarmerter Vollgummi mit einer geschlossenen Oberflächenstruktur das macht die Wirksamkeit unserer Antirutschmatte aus. Es gibt keine herausgebrochenen Teile und somit auch keinen «Kugellager-effekt» bei dem sich das Abriebmaterial zwischen Ladung und Matte schiebt und so den Reibbeiwert verringert.

Weniger Rutschgefahr, das bedeutet für Sie: Spanset® Antirutschmatte einfach unterlegen und dadurch deutlich weniger sonstige Ladungssicherungsmittel einsetzen müssen. So laden Sie viel effizienter und sparen Zeit und Geld. Besonders weil die Spanset® Antirutschmatte mehrfach verwendbar ist. Mit den nur 2 mm dicken Antirutschmatten wirken Sie in nahezu allen Transportfällen der Rutschgefahr optimal entgegen. Für besonders schwere Lasten bieten wir die Spanset® Antirutschmatte aber auch in 9-mm-Dicke an. So lässt die Matte trotz starker Komprimierung selbst bei schwersten Ladungen mit mehreren 100 t Flächenpressung nichts ins Rutschen geraten.

Die Antirutschmatte ist besonders effizient, weil sie nur dort unterlegt werden muss, wo der Kontakt zwischen Fracht und Ladefläche unterbrochen wird. Bei Paletten reichen zwei schmale Streifen, bei einem Motorblock reicht eine Matte unter dem Teil, das die Ladefläche berührt. So sind manchmal kleine Zuschnitte ausreichend, um das gesamte Frachtgut vor dem Verrutschen zu sichern. Auch deshalb bekommen Sie die Spanset® Antirutschmatten nicht nur in Standardmassen, sondern auf Wunsch auch als Zuschnitt in Wunschgrösse.

Spanset® – Certified Safety

Was Sie bei dem Einsatz von Antirutschmatten beachten müssen, finden Sie in der Spanset®-ARM-Checkliste, die für Sie zum kostenlosen Download auf www.spanset.ch bereit steht oder einfach den Code mit dem QR-Reader Ihres mobilen Telefons fotografieren.



Antirutschmatten

- optimale Ergänzung beim Niederzurren
- vielfach wiederverwendbar
- hohe Resistenz gegen Betriebsstoffe
- hohe Materialfestigkeit
- individuelle Formate möglich
- entspricht der VDI Richtlinie 2700 ff



Original Spanset®-Antirutschmatte

garantiert einen gleichbleibenden hohen Gleitreibbeiwert von 0,6 μ selbst bei regennasser Ladefläche und Ladegut. Eine Last, die gut auf einer Antirutschmatte aufliegt, muss mit deutlich weniger Zurrurten gesichert werden.

Artikel	Dicke [mm]	Breite [cm]	Länge [cm]
RHG2020	2	20	20
RHG152000	2	15	2000
RHG26500	2	26,6	500
RHG109500	2	109,2	500
RHG9,5-2020	9,53	20	20
RHG9,5-26500	9,53	26,6	500
RHG9,5-124500	9,53	125	500



Spanset®-Granulatmatte

die beliebte Antirutschmatte aus Gummigranulaten wird in gleichbleibend hoher Qualität gefertigt und ist universell einsetzbar. Für die gängigen Materialpaarungen werden Reibwerte von 0,6 μ und mehr erreicht.

Artikel	Dicke [mm]	Breite [cm]	Länge [cm]
UGM20204	4	20	20
UGM2020	8	20	20
UGM25500	8	25	500
UGM152000	3	15	2000



Spanset®-RGL-Antirutschmatte

aus Butylkautschuk wird in Bereichen eingesetzt, in denen herkömmliche Antirutschmatten auf SBR/NBR-Basis aufgrund von möglichen schwarzen Abfärbungen nicht sinnvoll sind z.B. bei Sichtbeton. Für die gängigen Materialpaarungen werden Reibwerte von 0,6 μ und mehr erreicht.

Artikel	Dicke [mm]	Breite [cm]	Länge [cm]
RGL2020	5	20	20
2002130	8	10	240
2002131	8	25	240





secuGrip-90 Laminat und Sprühbeschichtung – Extreme Abriebfestigkeit

Die Dünnschicht ist extrem abriebfest und schützt Holz, Beton, und sonstiges Trägermaterial vor Abrieb und Verschleiss. secuGrip 90 wird in Schichtstärken von max. 2 mm hergestellt. Die Beständigkeit gegen Umwelteinflüsse, UV-Strahlen, sowie Säuren und Laugen ist für einen Kunststoff hervorragend. Die tropfenförmige Oberfläche von secuGrip 90 besitzt einen hohen Reibwert. Entsprechende Tests gemäss VDI 2700 Blatt 14 wurden durchgeführt. Überall dort wo ein guter Reibwert zusammen mit sehr guten Verschleisseigenschaften gefordert ist, kann dieser Werkstoff eingesetzt werden secuGrip-90-Laminat ist unser neues, selbstklebendes Anti-Rutsch-Laminat, das Sie selbst verarbeiten können.

Die bis zu 2 mm dicke secuGrip-90-Beschichtung hat einen hohen Reibungskoeffizient und ist extrem abriebfest. Die Montage ist genauso simpel wie einfach: Die Rückseite ist mit Acrylat-Kleber beschichtet und hält auf vielen glatten Untergründen, wie zum Beispiel: Metallen, Holz, Glas, Keramik, Stein, Papier und Pappe, Gewebe, verschiedene Kunststoffe und Weichkunststoffe.

Spanset® – Certified Safety

secuGrip-90

- secuGrip-90 kann auch direkt auf verschiedenen Materialien als Festbeschichtung z.B. auf Haken oder Gabelzinken aufgesprüht werden. Fragen Sie uns an.



secuGrip-90-Laminat

Selbstklebendes Anti-Rutsch-Laminat. Ganz einfach zu verlegen.

Artikel	Breite [mm]	Länge [mm]	Dicke [mm]
SGL20250	200	2500	2
SGL125250	1250	2500	2



Schneiden Sie das secuGrip-90-Laminat auf die gewünschte Länge und Breite zu ...



...reinigen Sie den Untergrund auf dem Sie das Laminat verlegen möchten und ziehen Sie die Folie ab ...

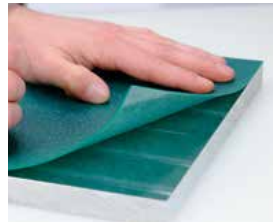

...verlegen Sie secuGrip-90 auf dem Untergrund und drücken Sie das Laminat gut an.

Reibwerte Kistenholz auf secuGrip-90

(auf 4 Bahnen à 20 x 30 mm)

Zustand	Flächenpressung [t/m ²]	Ø Reibwert* [μ]
trocken	1,65	0,54
trocken	21,17	0,59
nass	1,76	0,64
nass	21,27	0,61

*laut VDI 2700 Bl. 1.4

Reibwerte Stahl auf secuGrip-90

(auf 4 Bahnen à 20 x 30 mm)

Zustand	Flächenpressung [t/m ²]	Ø Reibwert* [μ]
trocken	1,76	0,51
trocken	21,27	0,47
nass	1,76	0,60
nass	21,76	0,57

*laut VDI 2700 Bl. 1.4

secuGrip-95-Sprühbeschichtung auf Holzbalken (Eiche)

Ladungsträger, Balken und Paletten lassen sich mit der neuen Sprühbeschichtung secugrip 95 dauerhaft rutschhemmend beschichten. Die farbige Beschichtung wird mit einer Stärke von ca. 2 mm aufgebracht.

Artikel	Breite Holzbalken [mm]	Länge Holzbalken [mm]	Dicke Beschichtung [mm]
SGS6660	60 x 60	600	2

Anwendbarkeit auf verschiedenen Untergründen

secutex secuGrip-90-Laminat ist für die Verklebung auf vielen glatten, geschlossenen Untergründen geeignet.

Material	sehr gut geeignet	gut geeignet	beschränkt geeignet
Eignung für secuGrip90			
Schaumstoff (geschlossene Oberfläche)		■	
Glas / Keramik			■
Holz (glatte Oberfläche)		■	
Metall	■		
Polare Kunststoffe (PVC, PC, ABS, ...)	■		
Papier / Karton		■	
Unpolare Kunststoffe (PE, PP, ...)		■	



Bei Bedarf kann durch ein Wiederholen des Sprühvorgangs die Beschichtungsdicke erhöht werden. secugrip 95 erreicht bei gängigen Materialpaarungen einen Reibwert von 0,6 μ und ist besonders robust und langlebig. Andere Längen und oder andere Hölzer auf Anfrage.



Zubehör – Ladungssicherung noch einfacher und wirtschaftlicher

Neben den richtigen Zurrsystemen und Antirutschmatten sind auch verschiedene Hilfsmittel entscheidend für den sicheren Transport. Spanset® bietet ein umfangreiches Sortiment an Hilfsmitteln und Zubehör, das die Ladungssicherung noch sicherer, einfacher und wirtschaftlicher macht. Dazu gehören beispielsweise unsere Kantenschutzwinkel, welche nicht nur das Gurtband schützen, sondern auch die Ladung. Druckstellen und Beschädigungen der Ladung können mit dem richtigen Zubehör vermieden werden. Bei Spanset® wird regelmässig im Dialog mit den Personenn und den Experten aus Verbands-, Behörden- und Unternehmenskreisen diskutiert, gemeinsam entwickelt und z.B. in Workshops anschaulich vermittelt. So entstehen immer wieder innovative Neuentwicklungen, die entscheidend zur Verbesserung der Ladungssicherung beitragen.

Zu den Hilfsmitteln für den Schutz Ihrer Zurrgurten und den schonenden Transport gehört auch eine Auswahl an unterschiedlichen Schutzschläuchen. Ganz nach Ihren Bedürfnissen mit einer schnittfesten Secutex-Beschichtung oder leicht und flexibel und doch äusserst abriebfest dank einer Verstärkung aus Hochleistungsfasern. Ergänzend bieten wir Ihnen auch Ratschenunterlagen, Bandaufroller und Lösungen für eine aufgeräumte Ladefläche.

Wir bei Spanset® arbeiten stetig an neuen Techniken und Hilfsmitteln, welche nicht nur auf die ständig wechselnden Anforderungen in der Ladungssicherungsbranche reagieren, sondern Trends setzen.

Spanset® – Certified Safety

Kantenschutzwinkel

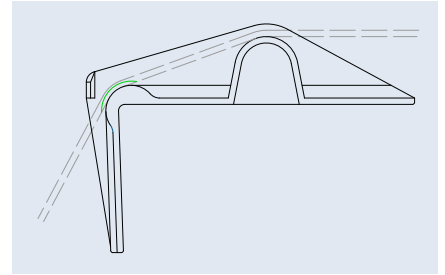

Stabiler Langkantenschutzwinkel mit besonderer Wabenstruktur

aus Polyethylen. Sehr verwindungssteif, kann sogar Ladungslücken überbrücken. Geeignet für empfindliche Ladegüter wie Dachziegel, Betonfertigteile, gehobelte Holzbalken usw. Die grosse Kantenrundung schont das Gurtband und erhöht die Vorspannkraft aufgrund einer besseren Kraftübertragung.

Artikel	Länge [cm]	Breite [cm]	Höhe [cm]
01636/120	120	21	12
01636/240	240	21	12



Hartkunststoff-Kantenschutzwinkel

aus Polypropylen. Die spezielle Form des Kantenschutzwinkels bewirkt, dass der Winkel sich an die Ladung heranzieht und den Druck von oben ausübt. Damit erreichen Sie eine gleichmässige Übertragung der Zurrkraft und schützen dabei Ihre Ladung vor Druckstellen. Die integrierte Gurtbandhalter verhindern das Gurtband zuverlässig am Verrutschen. Passt auch auf runde Güter wie beispielsweise Papierrollen.

Artikel	für Bandbreite [mm]	Farbe	Abmessungen [cm]
01617	50	blau	14,5 x 14,5 x 8



Hartkunststoff-Kantenschutzwinkel

aus Polypropylen. Bewirkt eine Entlastung der Ladungskante und schützt dadurch vor Druckstellen. Zudem verbessert die Form die Übertragung der Sicherungskraft. Ideal für alltägliche Anwendungen und ein sicherer Schutz scharfen Kanten und rauen Oberflächen. Mit integrierter Gurtbandführung gegen das Verrutschen.

Artikel	für Bandbreite [mm]	Farbe	Abmessungen [cm]
80914	50	grau	14,5 x 13,5 x 9



Kantenschutzwinkel PP, weich

Das weiche Material passt sich besser dem Ladegut an. Die preiswerte Lösung für alltägliche Anwendungen im Transportwesen, aus Polypropylen. Mit Gurtbandführungen für ein einfaches Anbringen der Zurrgurte. Schützt Ihre Ladung und auch Ihre Zurrmittel vor rauen Oberflächen und scharfen Kanten.

Artikel	für Bandbreite [mm]	Farbe	Abmessungen [cm]
01630	35-50	schwarz	19,5 x 15 x 15



Kantenschutzwinkel LOX

aus Polypropylen. Eine preiswerte Lösung für alltägliche Anwendungen im Transportwesen. Mit zwei Schlitzen für ein einfaches Anbringen der Zurrgurte. Schützt Ihre Ladung und auch Ihre Zurrmittel vor rauen Oberflächen und scharfen Kanten.

Artikel	für Bandbreite [mm]	Farbe	Abmessungen [cm]
01625	35-50	schwarz	12 x 8,3 x 12



03 LADUNGSSICHERUNG

Zubehör Ladungssicherung



01629

Hartkunststoff-Kantenwinkel

zum Schutz Ihrer Ladung und Ihrer Zurrgurten und zur regelmässigen Verteilung der Vorspannkraft. Aus Polypropylen, schwarz, Länge 14 cm. Bestellen Sie gleich das passende Rack für 10 Kantenwinkel dazu.

Artikel		für Bandbreite [mm]
01629	Kantenwinkel	50

R01629



Zubehör zu 01629 Kantenwinkel

Ein problemloses Anbringen des 01629 bei höheren Ladungen ermöglicht die Teleskopstange mit passendem Positionierer. Mit dem R01629 Rack haben Sie immer eine aufgeräumte Ladefläche.

TS01629



P01629

Artikel		Masse [mm]
R01629	Rack	465 x 220 x 210
TS01629	Teleskopstange 0,8 – 1,3 m	–
P01629	Positionierer	–

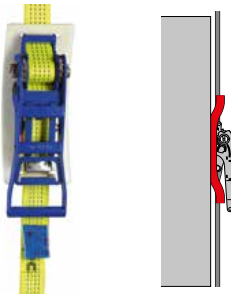

Ratschenunterlage SideClip

Zuverlässiger Schutz für die Ratsche. Mit der praktischen Ratschenunterlage schützen Sie Ihre Ladung vor Abdrücken der stramm anliegenden Ratschenelemente.

Artikel	für Bandbreite [mm]	Länge x Breite [mm]
01621-R35	35	170 x 90
01621-R50	50	205 x 96
01621-R75	75	295 x 125



Magnetischer Bandaufroller «Picado»

ermöglicht ein schnelles Aufwickeln von bis zu 50 mm breiten Gurten. Dank sehr starkem Magnet auf praktisch allen metallischen Oberflächen fixierbar, leicht und handlich.

Artikel	für Bandbreite [mm]
Picado	≤ 50



Schutzschlauch

für Zurrgurte abriebfest und wirtschaftlich, geeignet für den Einsatz auf rauen Flächen. Länge beliebig wählbar. Auch als Rollenmaterial zu 50 m zum selber zuschneiden erhältlich. Fragen Sie uns an.

Artikel	für Bandbreite [mm]	Material	Länge [cm]
ARS3/4"R	25	Polyester	50
ARS1"	35	Polyester	50
ARS1 1/2"	50	Polyester	50
ARS2"	75	Polyester	50

Schutzschlauch «slide-protection» für Zurrgurten

bietet durch den Einsatz einer Hochleistungsfaser hohe Abriebfestigkeit. Auf der erhabenen Struktur gleitet das Gurtband ohne Abrieb über die Ladungskante.

Artikel	für Bandbreite [mm]	Material	Länge [cm]
SLIP50Z20	50	Polyester	25
SLIP50	50	Polyester	50

Schutzschlauch mit schnittfester Secutex-Beschichtung für Zurrgurten

schützt Ihre Zurrgurte wirksam gegen Abrieb und Einschnitte. Besonders sinnvoll bei Betonfertigteilen, Stahl- oder Metallbauteilen oder ähnlich scharfkantigen Gütern. Länge von Artikel SF1-50ZGM frei wählbar von 10 bis 500 cm.

Artikel	für Bandbreite [mm]	Material	Länge [cm]
SF1-50ZG	50	Polyurethan	40
SF1-50ZGM	50	Polyurethan	10 - 500

Gurtbandschoner mit robuster 8 mm dicken Gummierung für Zurrgurten

schützt Ihre Zurrgurte vor frühzeitigem Verschleiss. Muss nicht eingezogen werden und ist daher schnell und einfach zu befestigen. Verbessert die Kraftübertragung und passt sich jedem Ladegut optimal an.

Artikel	für Bandbreite [mm]	Material	Länge [cm]
KSRH	50	Gummigranulate / PU	25

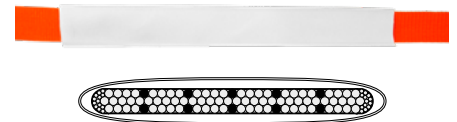

Doppelseitig abriebfest. Gute Kraftübertragung aufgrund der reibungsarmen Gewebeoberfläche im Schlauchinneren.

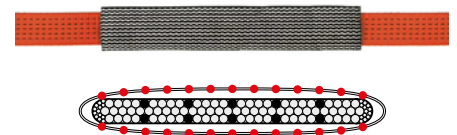

Doppelseitig besonders reibungsarmer Schutzschlauch, lässt Gurten extra leicht gleiten. Leicht und flexibel – zusammen mit dem Gurtband aufrollbar, mit Hochleistungsfasern verstärkt.

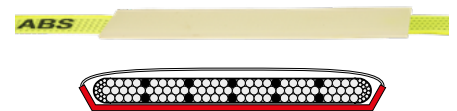

Einseitig schnitt- und abriebfest. Gute Kraftübertragung aufgrund der reibungsarmen Gewebeoberfläche im Schlauchinneren

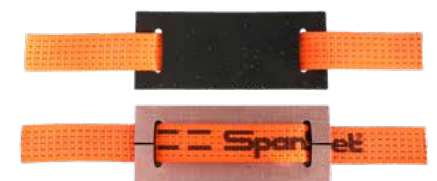

Einseitig schnitt- und abriebfest. Mit schwarzer Gummierung. Oberseite mit Spezialgewebe zur optimalen Kraftübertragung.

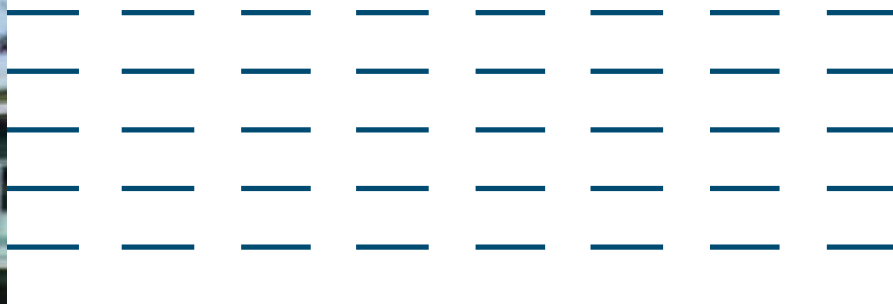

Abdecknetze und Abdeckplanen

Die knotenlosen Abdecknetze aus Polypropylen sorgen für eine schnelle Ladungssicherung. Die robusten Abdecknetze inklusive Gummirandseil sind in verschiedenen Standardgrößen erhältlich. Sollte Ihre gewünschte Größe nicht aufgeführt sein, produzieren wir für Sie gerne Abdecknetze und Abdeckplanen in Sondergrößen. Auf den folgenden Seiten finden Sie dazu eine Preistabelle oder fragen Sie uns unverbindlich an.

Ob für Ihren Anhänger, das Pritschenfahrzeug oder den Container, mit unseren geknoteten Netzen fahren Sie sicher.

Transportieren Sie Schüttgut wie Sand, Kies, Schotter usw., dann sind unsere Abdeckplanen das Richtige für Sie. Die luftdurchlässigen Abdeckplanen aus Polyethylen-Gewebe können dank des eingezogenen Gummirandseils einfach montiert werden und schützen vor dem Herabwehen des Schüttguts.

Für den Transport von palettisierter, loser Ladung können wir Ihnen unsere Palett-Schutznetze mit Umreifungsgurt empfehlen. Diese können über die Ladung gelegt und mit dem beiliegenden Umreifungsgurt rasch fixiert werden.

Ausserdem bieten wir Ihnen nebst unseren Zurrgurten auch Gummirandseile, spezielle Befestigungssets und Gummi-Spannseilen, damit auch garantiert nichts davonfliegt.

Spanset® – Certified Safety

SR 741.11 Art. 73 (Art. 30 Abs. 2 SVG)

⁵ Ladungen und Teile von Ladungen, die leicht abgeweht werden können, sind in geschlossenen Fahrzeugen oder Behältern zu befördern oder mit geeigneten Abdeckungen zu überdecken; dies gilt nicht für Fahrzeuge mit einer bauartbedingten Höchstgeschwindigkeit von maximal 40 km/h



Abdecknetze mit Gummirandseil Ø 5 mm

für Kleintransporter, LKW, Container, Kippmulden. Aus Polypropylen, knotenlos, grün, Kordel – Ø 3 mm.

Artikel	Abmessungen [m]	Maschenweite [mm]
LSN1522	1,5 x 2,2	50
LSN1527	1,5 x 2,7	50
LSN2535	2,5 x 3,5	50
LSN3550	3,5 x 5,0	50
LSN3560	3,5 x 6,0	50

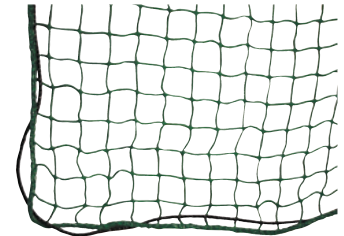

Abdecknetze mit Randseil Ø 8 mm

für LKW, Container, Kippmulden. Aus Polypropylen, knotenlos, grün. Kordel – Ø 3,5 mm.

Artikel	Abmessungen [m]	Maschenweite [mm]
3550P50	3,5 x 5,0	45
3560P50	3,5 x 6,0	45
3570P50	3,5 x 7,0	45
3580P50	3,5 x 8,0	45

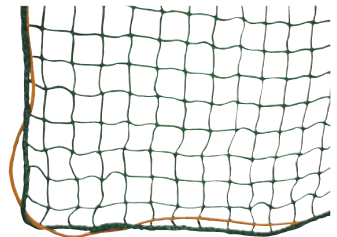

Abdecknetze mit Randseil Ø 8 mm

für LKW, Container, Kippmulden. Aus Polypropylen, knotenlos, grün. Kordel – Ø 3,5 mm.

Artikel	Abmessungen [m]	Maschenweite [mm]
3550P20	3,5 x 5,0	20
3560P20	3,5 x 6,0	20
3570P20	3,5 x 7,0	20
3580P20	3,5 x 8,0	20

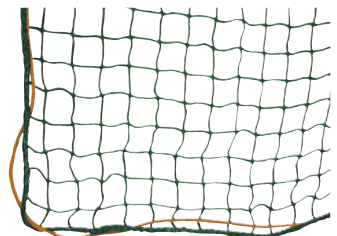

Sonderanfertigung Abdecknetze

für Kleintransporter, LKW, Container, Kippmulden, usw. Aus Polypropylen, knotenlos, grün, mit Gummirandseil (GR) oder Randseil aus Polypropylen 8 mm (RPP) nach Wahl.

Artikel	Maschenweite [mm]
LSN50MA	45
LSN20MA	20

Bitte beachten Sie, dass wir unter 15 m² einen Pauschal-Zuschlag erheben müssen

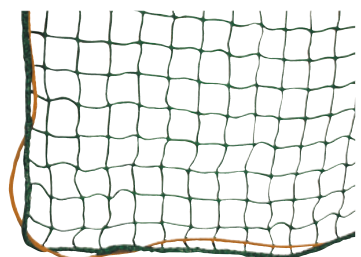

03 LADUNGSSICHERUNG

Abdeckplanen und Zubehör



Abdeckplane mit Gummirandseil Ø 5 mm

luftdurchlässiges Polyethylen-Gewebe, 180 g/qm, ringsum mit Ösen im Abstand von 0,5 m.

Artikel	Abmessungen [m]
AP2535G	2,5 x 3,5
AP3550G	3,5 x 5,0
AP3560G	3,5 x 6,0
AP3570G	3,5 x 7,0
AP3580G	3,5 x 8,0

Sonderanfertigung Abdeckplane

für Kleintransporter, LKW, Container, Kippmulden, usw. Aus Polyethylen, grün, inkl. Gummirandseil (GR)

Artikel	Material
APMA	Polyethylen-Gewebe, 180g/qm

Bitte beachten Sie, dass wir unter 5 m² einen Pauschal-Zuschlag erheben müssen

Gummiseile

Randseile Ø 8 mm, schwarz, zum Einziehen als Randseil oder beidseitig mit Haken Ø 8 mm, farblich assortiert.

Artikel	für Netze bis [m]	Länge [m]	VPE
EL-PAX1	2,5 x 3,5	12	1
EL-PAX2	3,5 x 6,0	19	1
2-EL10	–	0,6	2

*VPE = Verpackungseinheit

EL-PAX



2-EL10

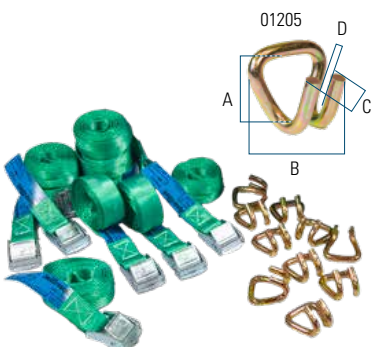

Gurten-Befestigungsset

bestehend aus:

- 10 Stk. Umreifungsgurte mit Klemmschloss grün, 1,5 m lang
- 10 Stk. offene Drahhaken (01205)

Artikel	Zurrkraft LC [daN]	A [mm]	B [mm]	C [mm]	D [mm]
AR-PAX	250				
01205	500	36	35	22	20

SnapLash Einweggurte

- Für den individuellen Güterversand. Band und Schnalle gehen auf Reise. Der Spanner bleibt bei Ihnen. 4t Bruchlast in der Umreifung, 47 mm breit.



SnapLash Gurtband

aus Polyester, 47 mm breit, orange. Bruchlast: 4000 kg in der Umreifung.

Artikel	Verpackungseinheit [m]
SLB47	250



in Säcken à 250 m

SnapLash Schnallen

aus vergütetem Stahl, mit Epoxyd-Kunststoff beschichtet. Gefederter Bandhalter.

Artikel	Verpackungseinheit [Stück]
SLS	125



SnapLash Ratsche

aus hochfestem Stahl, verzinkt. Mit spezieller Grundplatte für das SnapLash-System.

Artikel	Beschrieb
SLR	Ratsche mit Grundplatte
SLR-ER	Ersatzratsche ohne Grundplatte



03 LADUNGSSICHERUNG

Einweg Polyester-Umreifungsband

- keine Gefahr von Verletzungen während der Umreifung oder beim Aufschneiden
- Das Band behält seine Spannkraft, selbst wenn die Ladung während des Transportes leicht verrutscht
- keine Rostablagerung auf den Waren
- grosse Elastizität



Hotmelt-Umreifungsband/Heissverleimt – Standard

Polyesterband besitzt eine hohe Zugkraft bei leichter Verarbeitung. Aus diesem Grund ist dieses Material ideal für fast jede Umreifungsart.

Artikel	Breite [mm]	Länge/Rolle [lfm]	Ø K [mm]	Systemstärke [kg]	VPE
Standard					
40scm	13	1100	76	525	2
50scm	16	850	76	630	2
60scm	19	600	76	770	2
schwer					
45scm	13	750	76	675	2
55scm	16	600	76	780	2
65scm	19	500	76	945	2
85scm	25	500	76	1330	3
105scm	35	150	76	1890	7
extra schwer					
65tcm	19	400	76	1265	3
85tcm	25	400	76	1695	2

Ø K = Kerndurchmesser

Systemstärke = Bruchstärke mit Metallklemme in der Umreifung

VPE = Verpackungseinheit

Kompositband

Coextrudiert und dadurch besser geschützt gegen scharfe Kanten und Abrieb.

Artikel	Breite [mm]	Länge/Rolle [lfm]	* Ø K [mm]	**Systemstärke [kg]	***VPE
Standard					
60scc	19	600	200	720	2
schwer					
55scc	16	600	200	760	2
65scc	19	650	200	820	2
85 scc	25	500	200	1200	2
Ladungssicherungs-Band					
105tcc	34	400	406	2000	1

Ø K = Kerndurchmesser

Systemstärke = Bruchstärke mit Metallklemme in der Umreifung

VPE = Verpackungseinheit



Transsystem Einsteigerset bestehend aus:

1 Stk. Bandabroller tragbar, Art.BCF 850 m Polyester-Umreifungsband Art. 50SCM, 16 mm breit
1 Stk. Spannapparat, Art. H22 250 Stk. Metallschnallen Art. B5, Breite 16 mm

Artikel

TRANS-1

Metallklemmen

Artikel	Breite [mm]	*VPE [m]
verzinkt		
B4/13MM	13	1000
B5/16MM	16	1000
B6/19MM	19	1000
B8/25MM	25	500
B10/35MM	32-35	250
Phosphoriert		
BF10/35MM	35	250

*VPE = Verpackungseinheit

Spanner

Die hochwertige SWN-Serie wird in der Schweiz hergestellt.

Artikel	Breite [mm]	Gewicht [kg]
H22	19	1,3
H25	25	1,4
H26	40	2,5
SWN19	19	1,3
SWN25	25	1,4
SWN40	40	2,5

Transsystem Abroller

tragbar oder auf Rollen, mit praktischer Ablagefläche für Metallklemmen und Spanner.

Artikel	HxBxT [mm]	Rollen Kern von
BCF	633 x 400 x 310	76
BCFM76/150	800 x 400 x 310	76/150/200
BCF-M 405	1000 x 620 x 380	405



H22-26



SWN19-40



BCF

BCFM 76/150

BCF-M 405

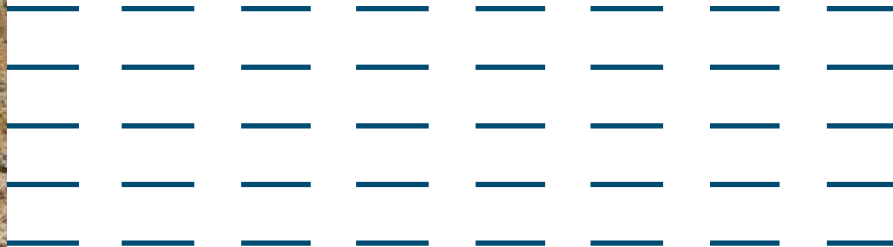

SafetyPlus – die Bergeschlinge mit Sicherheitsschlauch

SafetyPlus ist speziell für das Ziehen und Bergen von Lasten konstruiert. Sie zeichnet sich dadurch aus, dass der lastaufnehmende Teil in einem Sicherheitsschlauch mit Einhängeschlaufen steckt, der im Überlastungsfall ein unkontrolliertes Ausschlagen und eine damit verbundene Personengefährdung verhindern kann.

Das auf die Belastbarkeit der Zugschlinge abgestimmte, wesentlich höhere Dehnungs- und Ausgleichsvermögen des Sicherheitsschlauches gewährleistet, dass beim Reißen der Zugschlinge die frei werdende Energie im Schutzschlauch abgebaut wird und das Zugmittel nicht unkontrolliert ausschlägt. Eigentliches Zugmittel ist eine Rundschlinge, die wie der Sicherheitsschlauch samt Einhängeschlaufen aus hochfestem Polyester besteht.

SafetyPlus ist mit einem Etikett ausgestattet, das dem Personen die maximale Zugkraft und die nötigen Sicherheitshinweise vermittelt. Die Zuglastangabe ist dabei so ausgelegt, dass eine dreifache Sicherheit gegen Bruch im System vorhanden ist.

Spanset® – Certified Safety



SafetyPlus Bergeschlinge

- Sicherheitsschlauch schützt vor unkontrolliertem Ausschlagen bei Überlastung
- für Zuglasten bis zu 50 t geeignet
- Sicherheitsschlauch aus hochfestem Polyester

SafetyPlus Bergeschlinge

SafetyPlus ist speziell für das Ziehen und Bergen von Lasten konstruiert. Mit 3-facher Sicherheit!*

Artikel	Zuglast* [t]	Länge [m]	Schaufenlänge [mm]	Auflagebreite der Schlaufe [ca. mm]
SafetyPlus4t6	4	6	200	60
SafetyPlus4t8	4	8	200	60
SafetyPlus8t6	8	6	200	70
SafetyPlus8t8	8	8	200	70
SafetyPlus12t6	12	6	300	90
SafetyPlus12t8	12	8	300	90
SafetyPlus16t6	16	6	300	90
SafetyPlus16t8	16	8	300	90
SafetyPlus20t6	20	6	400	100
SafetyPlus20t8	20	8	400	100
SafetyPlus30t6	30	6	400	120
SafetyPlus30t8	30	8	400	120
SafetyPlus40t6	40	6	400	140
SafetyPlus40t8	40	8	400	140
SafetyPlus50t6	50	6	400	160
SafetyPlus50t8	50	8	400	160



Schleppstruppen

für schwere LKW, Baumaschinen, etc. leicht, handlich und geschmeidig, mit verstärkten Schlaufen.

Artikel	Bruchstärke [t]	Länge [m]	Schaufenlänge [mm]	Auflagebreite der Schlaufe [ca. mm]
SB21T6M	21	6	400	45
SB21T8M	21	8	400	45
SB21T10M	21	10	400	45
SB35T6M	35	6	400	60
SB35T8M	35	8	400	60
SB35T10M	35	10	400	60
SB56T6M	56	6	400	70
SB56T8M	56	8	400	70
SB56T10M	56	10	400	70



4-WD-Abschleppband mit Haken

Artikel	Bruchstärke [daN]	Bandbreite [mm]	Länge [m]
4WD21340J	5000	50	5



PW-Abschleppband mit Haken

Artikel	Bruchstärke [daN]	Bandbreite [mm]	Länge [m]
PW30J	2500	35	4





PW-Zurrgurten – Sicherung von Nutzfahrzeugen leicht gemacht

CarFix, das bewährte Spanset® System, mit einem speziellen Gurtcontroller für Positionsstabilität des Gurtbandes, ist ein optimales Hilfsmittel wenn es um die Sicherung von PKW's und leichten Nutzfahrzeugen auf Autotransportern geht.

Mit CarFix geht Ihnen die Ladungssicherung beim Autotransport schnell und leicht von der Hand: Sie legen einfach CarFix Zurrgurte über die Reifen und fixieren sie jeweils an drei Punkten (1, 2, 3) im Lochblech des Autotransporters. So verhindern Sie zusammen mit den erforderlichen Keilen zuverlässig ein Rollen oder Rutschen des Fahrzeuges auf der Ladefläche. Der Gurtcontroller (4), ein Schutzschlauch mit speziellem Profil und optionaler Kederkante, sorgt zusätzlich für einen festen Sitz des Zurrgurtes auf dem Reifen sowie eine problemlose Montage bei radialer Befestigung.

Auf der folgenden Seite finden Sie eine Auswahl an verschiedenen PW-Zurrgurten. Auf Anfrage bieten wir Ihnen weitere Lösungen für den Transport von leichten Nutzfahrzeugen. Fragen Sie uns an.

Spanset® – Certified Safety

PW-Zurrgurtensystem «Carfix»

- 1 Hakensicherung Ratsche
- 2 Hakensicherung auf Losende
- 3 Hakensicherung freilaufend auf Losende
- 4 Gurtcontroller mit ausgeprägtem Profil

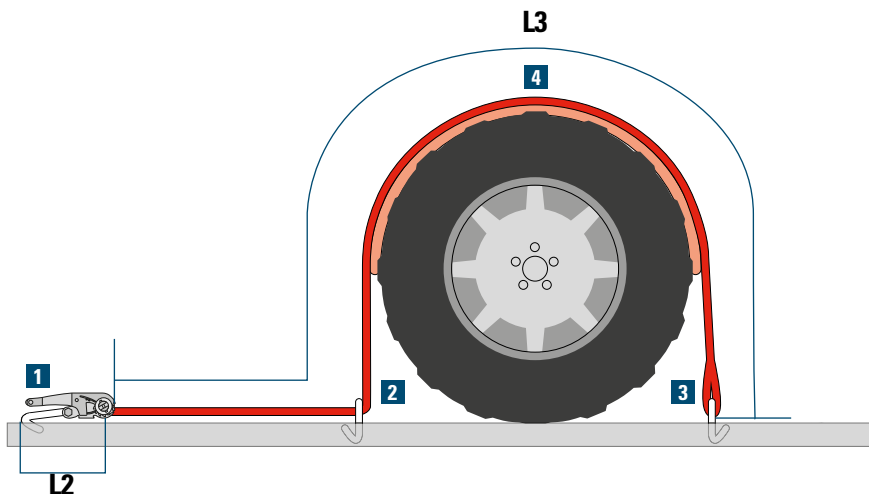



CarFix (EN 12195-2 / erfüllt die VDI-Richtlinie 2700, Blatt 8.1)

CarFix, das bewährte Spanset® System, mit einem speziellen Gurtcontroller für Positionsstabilität des Gurtbandes, ist ein optimales Hilfsmittel wenn es um die Sicherung von PKW's und leichten Nutzfahrzeugen auf Autotransportern geht. Mit CarFix geht Ihnen die Ladungssicherung beim Autotransport schnell und leicht von der Hand: Sie legen einfach Car-Fix Zurrgurte über die Reifen und fixieren sie jeweils an drei Punkten **1 2 3** im Lochblech des Autotransporters. So verhindern Sie zusammen mit den erforderlichen Keilen zuverlässig ein Rollen oder Rutschen des Fahrzeuges auf der Lade- fläche. Der Gurtcontroller **4**, ein Schutzschlauch mit speziellem Profil, sorgt zusätzlich für einen festen Sitz des Zurrgurtes auf dem Reifen sowie eine problemlose Montage bei radialer Befestigung.

Artikel	Zurkraft LC [daN]	Vorspannkraft STF [daN]	Farbe	Breite B [mm]	L2 [cm]	L3 [m]	Haken [Typ]
Carfix35N	1500	330	Grau	35	8	2,8	Wirbelhaken
Carfix35NSH	1500	330	Gelb	35	8	2,8	Snake-Hook

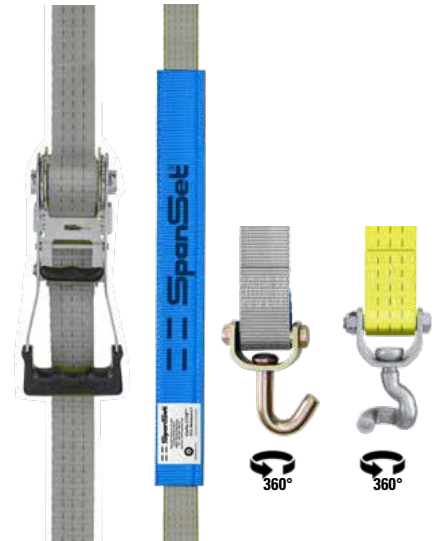

TruckFix (EN 12195-2 / erfüllt die VDI-Richtlinie 2700, Blatt 8.2)

Die Qualitätsratsche mit integriertem Wirbelhaken ist perfekt auf das Truckfix-Zurrsystem abgestimmt. Mit einer LC von 2.500 daN sorgt die Druckratsche bei extrem schweren Fahrzeugen für einen absolut sicheren Halt. Der lange Ratschenhebel ermöglicht eine optimale Kraftübertragung beim Spannen des Zurrsystems und bietet dem Anwender so einen ergonomischen Vorteil. Die Standardausführungen der CarFix- und TruckFix-Systeme sind mit zwei 360 Grad drehbaren Wirbelhaken ausgestattet.

Artikel	Zurkraft LC [daN]	Vorspannkraft STF [daN]	Farbe	Breite B [mm]	L2 [cm]	L3 [m]	Haken [Typ]
TruckFix50N	2500	500	Grau	50	8	4,5	Wirbelhaken
TruckFix50NSH	2500	500	Gelb	50	8	4,5	Snake-Hook

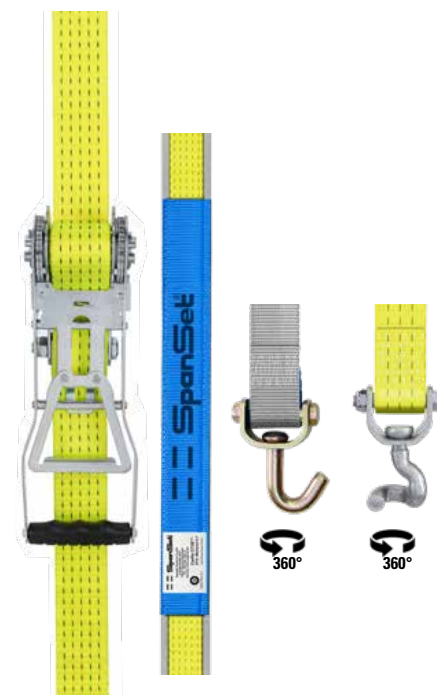

SpanSet®

03

ZURRKETTEN





Das richtige Zurrmittel beim Schwertransport

Zurkettens sind robust und als Hilfsmittel zur Ladungssicherung aus Schwertransportbetrieben nicht mehr wegzudenken. Auch in anderen Bereichen, in denen schwere Ladegüter zu befördern sind, z. B. beim Transport von Betonteilen oder Holzstämmen, werden Zurkettens bevorzugt eingesetzt, insbesondere hinsichtlich der hohen Vorspannkraft beim Niederzurken. Ist die Zurkette mittels Kettenverkürzungselement von Hand grob auf ihre vorgesehene Länge gebracht worden, lassen sich mit Spindelspannern wegen ihrer Gewindeübersetzung sehr hohe Vorspannkraften auf das Ladegut aufbringen.

Professionelle Ladungssicherung mit Spanset® Zurkettens

Als Spezialist in der Ladungssicherung bieten wir Ihnen nebst unseren qualitativ hochwertigen Zurrgurten auch ein komplettes Sortiment an Zurkettens an. Wie bei unseren Zurrgurten setzen wir auf innovative Produkte von hoher Qualität. Dazu gehört beispielsweise das ICE-Zurkettensystem in der neuen Güteklasse 12. Diese neue Güteklasse verfügt im Vergleich zur herkömmlichen Güteklasse 8 über eine bis zu 60% höhere Bruchkraft. Als Personen profitieren Sie dabei von einer erheblichen Gewichtsersparnis, einer verbesserten Ergonomie und einem schnelleren Anbringen der Zurkettens. Unser Sortiment umfasst Zurkettens in einteiliger oder zweiseitiger Ausführung, welche wir nach Ihren Spezifikationen konfektionieren. Für eine professionelle Ladungssicherung ist die Auswahl des richtigen Zurrmittels entscheidend. Bei Spanset® finden Sie auf den folgenden Seiten die richtigen Kettenspanner, Bindeketten oder einteilige Zurkettens mit Ratschenspanner in verschiedenen Ausführungen.

Spanset® – Certified Safety

03 LADUNGSSICHERUNG

Zurrketten EXOSET Güteklasse 10

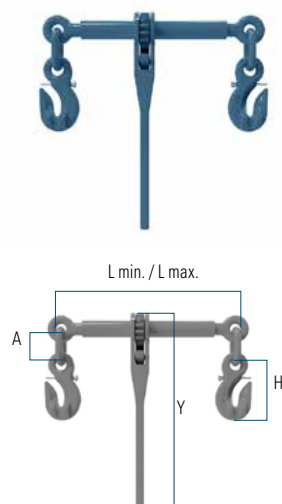

Ratschenspanner EXOSET® mit Parallelhaken mit Sicherung (EN 12195-3)
mit Ausdrehsicherung

Artikel	Ketten Ø [mm]	Zurrkraft LC [daN]	Vorspannkraft STF [daN]	Gewicht / Stk. [kg]
RTGH-8-10	8	5000	2300	3,7
RTGH-10-10	10	8000	2800	5,9
RTGH-13-10	13	13 400	3600	9,4

Artikel	Länge min. L [mm]	Länge max. L [mm]	Hebellänge Y [mm]	A [mm]	H [mm]
RTGH-8-10	340	500	383	50	98
RTGH-10-10	365	525	390	50	122
RTGH-13-10	365	525	393	72	160



Ratschenspanner EXOSET® mit Gabeln (EN 12195-3)
mit Ausdrehsicherung

Artikel	Ketten Ø [mm]	Zurrkraft LC [daN]	Vorspannkraft STF [daN]	Gewicht / Stk. [kg]
RTCL-8-10	8	5000	2300	3,5
RTCL-10-10	10	8000	2800	5,5
RTCL-13-10	13	13 400	3600	7,1

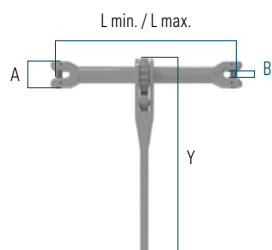

Artikel	Länge min. L [mm]	Länge max. L [mm]	Hebellänge Y [mm]	A [mm]	B [mm]
RTCL-8-10	312	472	383	41	11
RTCL-10-10	337	497	390	50	14
RTCL-13-10	347	507	393	65	19



Ratschenspanner EXOSET® mit Ösen (EN 12195-3) mit Ausdrehsicherung

Artikel	Ketten Ø [mm]	Zurkraft LC [daN]	Vorspannkraft STF [daN]	Gewicht / Stk. [kg]
RTEF-8-10	8	5000	2300	2,6
RTEF-10-10	10	8000	2800	4,3
RTEF-13-10	13	13 400	3600	5,1

Artikel	Länge min. L [mm]	Länge max. L [mm]	Hebellänge Y [mm]	G [mm]
RTEF-8-10	340	500	383	24
RTEF-10-10	365	525	390	34
RTEF-13-10	365	525	393	42

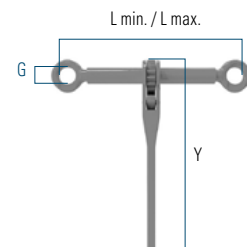

Ratschenspanner EXOSET® mit Parallelhaken und Lasthaken (EN 12195-3) mit Ausdrehsicherung

Artikel	Ketten Ø [mm]	Zurkraft LC [daN]	Vorspannkraft STF [daN]	Gewicht / Stk. [kg]
RTCL-SGH-8-10	8	5000	2300	3,5
RTCL-SGH-10-10	10	8000	2800	5,5
RTCL-SGH-13-10	13	13 400	3600	7,1

Artikel	Länge min. [mm]	Länge max. [mm]	Hebellänge [mm]
RTCL-SGH-8-10	724	884	383
RTCL-SGH-10-10	839	999	390
RTCL-SGH-13-10	987	1147	393



EXOSET® Bindeketten

Auf der nächsten Seite finden Sie die passenden Bindeketten zu unseren EXOSET® Ratschenspannern und Zurrketten mit Ratschenspanner.



03 LADUNGSSICHERUNG

Zurkketten EXOSET Güteklasse 10



Ladungssicherung mit EXOSET® Zurrmitteln

Unser neues Zurrmittel-Sortiment EXOSET® basiert auf unserem beliebten Anschlagketten-Sortiment der gleichnamigen Marke. Neben 1-teiligen Zurkketten erhalten Sie bei SpanSet auch 2-teilige Systeme bestehend aus Bindekette und Ratschenspanner. Durch die Verwendung von Komponenten der Güteklasse 10 werden höhere Zurrkräfte erreicht als bei herkömmlichen Güteklasse 8 Zurrmitteln. Die bis zu 25% höhere Festigkeit ermöglicht auch ein ergonomischeres Arbeiten. Vielfach kann beim Direktzurren eine kleinere Kettendimension verwendet werden. Damit reduziert sich das Eigengewicht der Zurrmittel was wiederum die Handhabung vereinfacht. Selbstverständlich entsprechen unsere neuen Zurrmittel der DIN EN 12195-3 und unterstehen den strengen Qualitätskontrollen der SpanSet AG.

Konfektioniert in der Schweiz

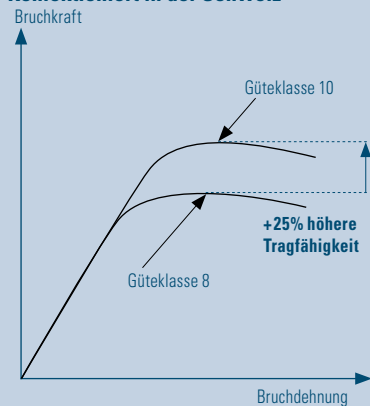

In unserer Kettenabteilung konfektionieren wir jedes Zurrmittel massgenau in Ihrer Wunschlänge und mit den von Ihnen gewählten Komponenten. Auch die vorgeschriebene jährliche Kontrolle und Reparatur führen wir fachgerecht in unserem Werk in Oetwil am See durch. Überzeugen Sie sich jetzt von der Qualität und Widerstandsfähigkeit unserer neuen EXOSET® Zurrmittel.

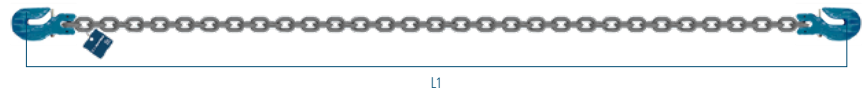

Bindekette EXOSET® mit 2 Parallelhaken mit Sicherung (EN 12195-3)

Artikel	Ketten Ø [mm]	Zurrkraft LC [daN]	Gewicht L1 = 6 m [kg]
KL8-CGHP	8	5000	10,3
KL10-CGHP	10	8000	16,5
KL13-CGHP	13	13 400	28,5

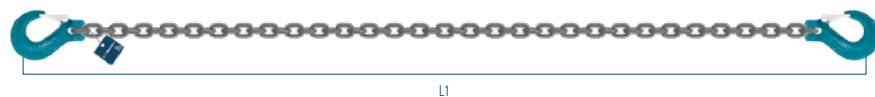

Bindekette EXOSET® mit 2 Lasthaken (EN 12195-3)

Artikel	Ketten Ø [mm]	Zurrkraft LC [daN]	Gewicht L1 = 6 m [kg]
KL8-CSHC	8	5000	10,5
KL10-CSHC	10	8000	16,8
KL13-CSHC	13	13 400	28,6

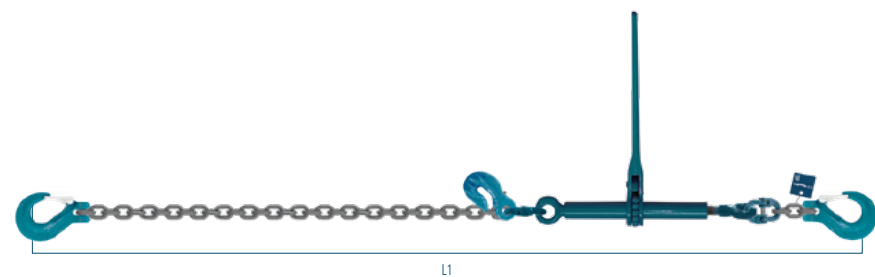

Zurrkette EXOSET® mit Ratschenspanner (EN 12195-3)

beidseitig mit Lasthaken mit Sicherung sowie einem Verkürzungshaken Typ EGHP mit Sicherung.

Artikel	Ketten Ø [mm]	Zurrkraft LC [daN]	Vorspannkraft STF [daN]	Gewicht L1 = 3,5 m [kg]
LC8-CSHC	8	5000	2300	3,7
LC10-CSHC	10	8000	2800	5,9
LC13-CSHC	13	13 400	3600	9,4



Lasthaken EXOSET® mit Gabel (EN 1677)

Artikel	Zurkraft [LC / daN]	A [mm]	B [mm]	D [mm]	I [mm]	K [mm]	L [mm]	O [mm]	Gewicht [kg]
CSHC-8-10	5000	89	88	27,5	9,5	37	134	25	0,7
CSHC-10-10	8000	103	105,5	33,5	12	48	161,5	28	1,3
CSHC-13-10	13 400	130	134	42	15	59	203	38	2,3

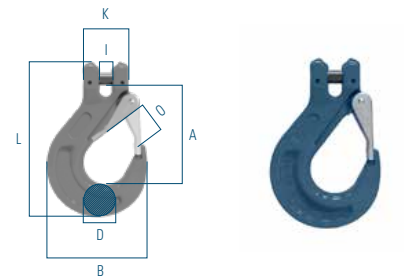

Verkürzungshaken EXOSET® mit Gabel und Sicherung (EN 1677)

Artikel	Zurkraft [LC / daN]	WLL [t]	B [mm]	G [mm]	L [mm]	O [mm]	Gewicht [kg]
CGHP-8-10	5000	2,5	54	35	110	10	0,5
CGHP-10-10	8000	4,0	75	57	137	14	1,0
CGHP-13-10	13 400	6,7	97	16	180	15	2,2

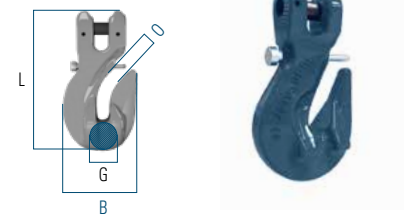

Verkürzungshaken EXOSET® mit Öse und Sicherung (EN 1677)

Artikel	Zurkraft [LC / daN]	WLL [t]	B [mm]	D [mm]	G [mm]	L [mm]	Gewicht [kg]
EGHP-8-10	5000	2,5	54	16	35	110	0,5
EGHP-10-10	8000	4,0	75	21	57	137	1,0
EGHP-13-10	13 400	6,7	97	27	64	180	2,1

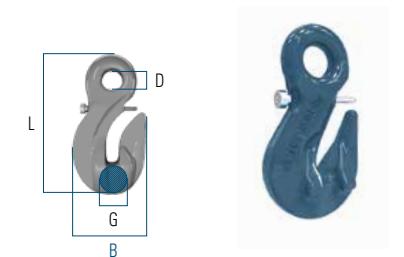

Klinkensatz zu Lasthaken EXOSET® Typ CSHC + ESHC

Artikel	passend zu Haken
RDHC6	CSHC-6-10 / ESHC-6-10
RDHC8	CSHC-8-10 / ESHC-8-10
RDHC10	CSHC-10-10 / ESHC-10-10
RDHC13	CSHC-13-10 / ESHC-13-10
RDHC16	CSHC-16-10 / ESHC-16-10



Klinkensatz zu Verkürzungshaken EXOSET® Typ CGHP und EGHP

Artikel	passend zu Haken
RDHP8	CGHP-8-10 / EGHP-8-10
RDHP10	CGHP-10-10 / EGHP-10-10
RDHP13	CGHP-13-10 / EGHP-13-10



03 LADUNGSSICHERUNG

Zurrketten Güteklasse 12



ICE-SH



ICE-IVH



ICE-SH

Ratschenspanner Güteklasse 12 mit Verkürzungshaken (EN 12195-3) mit Ausdrehsicherung

Artikel	Ketten Ø [mm]	Zurrkraft LC [daN]	Vorspannkraft STF [daN]
ICE-KS6-IVH	6	3600	1500
ICE-KS8-IVH	8	6000	2800
ICE-KS10-IVH	10	10000	2800
ICE-KS13-IVH	13	16000	2800

Artikel	Länge min. [mm]	Länge max. [mm]	Hebellänge Y [mm]	Gewicht / Stk. [kg]
ICE-KS6-IVH	470	610	260	4,4
ICE-KS8-IVH	561	731	350	4,8
ICE-KS10-IVH	641	811	362	6,4
ICE-KS13-IVH	628	928	530	9,9

Bindekette Güteklasse 12 (EN 12195-3) komplett mit 2 Lasthaken mit Sicherung (ICE-SH).

Artikel	Kette Ø [mm]	Zurrkraft LC daN	Gewicht L1 = 3,5 m [kg]
ICE6-SH	6	3600	4,6
ICE8-SH	8	6000	7,6
ICE10-SH	10	10000	12,3
ICE13-SH	13	16000	20,6

Bindeketten Güteklasse 12 (EN 12195-3) komplett mit 2 Verkürzungshaken (ICE-IVH).

Artikel	Kette Ø [mm]	Zurrkraft LC daN	Gewicht L1 = 3,5 m [kg]
ICE6-IVH	6	3600	4,1
ICE8-IVH	8	6000	6,7
ICE10-IVH	10	10000	11,3
ICE13-IVH	13	16000	18,6



Lasthaken Güteklasse 12 (EN 1677)

mit Gabel und Sicherung

Artikel	WLL [t]	T [mm]	A [mm]	B [mm]	C [mm]	D [mm]	E [mm]	F [mm]	G [mm]	H [mm]	Gewicht [kg]
ICE-SH6	1,8	97	48	28	18	27	30	30	97	51	0,72
ICE-SH8	3,0	110	58	36	20	29	35	36	112	57	1,12
ICE-SH10	5,0	127	71	43	26	37	42	41	135	66	1,91
ICE-SH13	8,0	153	85	52	31	50	56	50	166	80	3,63

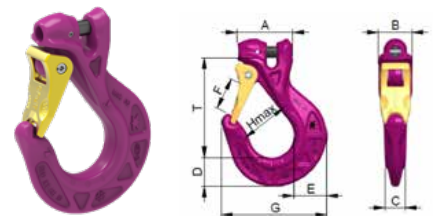

Verkürzungshaken Güteklasse 12 (EN 1677)

Artikel	WLL [t]	T [mm]	A [mm]	B [mm]	C [mm]	D [mm]	E [mm]	F [mm]	Gewicht [kg]
ICE-IVH6	1,8	53	34	18	20	44	7,5	22	0,27
ICE-IVH8	3,0	67	43	24	26	55	9,5	29	0,56
ICE-IVH10	5,0	86	55	30	34	71	12	38	1,21
ICE-IVH13	8,0	105	70	38	43	90	15	48	2,45

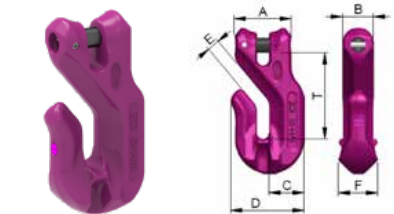

Klinkensatz für Lasthaken Güteklasse 12 Typ ICE-SH

passend für Typ ICE-SH. Bestehend aus Sicherungsfalle, Feder und Sicherungsstift.

Artikel	passend zu Haken	A [mm]	B [mm]	Gewicht [kg]
RDV6	ICE-SH6	60	26	0,09
RDV8	ICE-SH8	66	33	0,12
RDV10	ICE-SH10	77	38	0,17
RDV13	ICE-SH13	92	50	0,33



Ladungssicherung mit ICE Zurrmitteln

Durch die enorm hohe Festigkeit des patentierten ICE-Materials gelang das erste mal der durchgängige Nenn-dickensprung gegenüber Güteklasse 8 auch bei dünneren Abmessungen < 16mm; d.h. beim Direktzurren ist eine ICE-Zurrkette, egal welcher Nenndicke, in der Lage, eine Güteklasse 8 Zurrkette der nächst grösseren Nenndicke zu ersetzen. Mit voller Zugkraft bis -60°C.

Besonders zu erwähnen ist der ICE-CURT, er ist Spann- und Verkürzungselement in einem. Die integrierten Schnellverkürzer des ICE-CURT und auch ICE-T-SNAPPY haben den grossen Vorteil, dass sie keinen Totweg mehr aufweisen; d.h. der zusätzliche Spannweg, der üblicherweise durch das Einhängen eines Verkürzungshakens oder einer Verkürzungsklaue entsteht, entfällt. Der Gefahr einer unzureichenden Verkürzung und eines damit verbundenen Wiederholens des Spann- und Verkürzungsvorganges wird somit vorgebeugt. Die ICE-Zurrkette kann also blitzschnell und mit geringerem Kraftaufwand verkürzt und gespannt werden.

SpanSet®

00

MÖBEL-TRANSPORT –
SEILE & SCHNÜRE

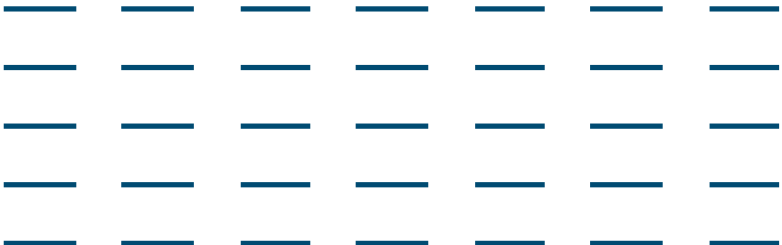

Unser Sortiment für den Möbel-Transport und eine grosse Auswahl an Seilen & Schnüren

Aus unseren technischen Bändern lässt sich noch viel mehr machen als Zurrgurte und Hebebänder. Auch beim Möbel-Transport bieten wir Ihnen Lösungen, die Ihnen das Arbeiten vereinfachen. Ausserdem finden Sie bei uns eine grosse Auswahl an Seilen & Schnüren. Durch unsere langjährige Zusammenarbeit mit einer renommierten Seilerei bieten wir Ihnen auch Sonderanfertigungen.

Möbel-Transport leicht gemacht

Oft sind schwere Möbel ein Ärgernis wenn es darum geht, diese zu transportieren. Das muss nicht sein. Mit unseren Möbel-Tragegurten wird der nächste Umzug oder eine bevorstehende Renovierung zum Kinderspiel. Die Traggurten stabilisieren schwere Gegenstände wie Kühlschränke oder Möbel, was den Transport wesentlich erleichtert. Das Gesamtgewicht wird gleichmässig verteilt und kann viel leichter bewegt werden. Sind die Gegenstände erst auf dem Umzugswagen, können Sie diese mit unseren Möbel-Bindegurten ganz einfach sichern.

Seile und Schnüre – mehr als nur zusammengedrehte Fasern

Vor der Gründung von Spanset® wurden für die Ladungssicherung oftmals Seile oder andere Hilfsmittel verwendet. Heute geht das dank unseren unterschiedlichen Zurrgurten einfacher. Seile werden nun nicht mehr für die Sicherung von Transportgütern eingesetzt. Dennoch gibt es kaum Gegenstände die so vielfältig einsetzbar sind wie Seile, Schnüre oder Stricke. Ob auf der Baustelle als Maurer-, Trassier- oder Senkelschnüre oder als einfache Packschnüre für das Bündeln von Waren. Auch heute noch kommen Seile und Schnüre täglich zur Anwendung. In unserem Sortiment finden Sie eine breite Auswahl an Seilen und Schnüren aus Natur- oder Kunstfasern. Dank der Zusammenarbeit mit langjährigen Partnern können wir Ihnen auch weitere Produkte wie «Pulper Seile» anbieten. Fragen Sie uns an.

Spanset® – Certified Safety

MÖBEL-TRANSPORT

Möbelgurten und Topftraggurt



Möbel-Traggurt MTSB

Leichte, flexible Ausführung aus 50 mm breitem Polyesterband, mit 90 mm breitem Schulterband, Länge 4 m. Mit Stegschnalle, stufenlos regulierbar.

Artikel	Länge [m]	Breite [mm]	Farbe
MTSB	4	50	schwarz/grau



Möbel-Traggurt MT2

Robuste Ausführung aus 50 mm breitem Polyesterband, mit 90 mm breitem Schulterband, Länge 4 m. Mit Stegschnalle, stufenlos regulierbar.

Artikel	Länge [m]	Breite [mm]	Farbe
MT2	4	50	orange/gelb



Möbel-Traggurt MT3

Robuste Ausführung aus 50 mm breitem Polyesterband, grosser Tragkomfort dank doppeltem Schultergurt, 75 mm breit, 4,25 m Gesamtlänge, mit 2 Stegschnallen, stufenlos regulierbar.

Artikel	Länge [m]	Breite [mm]	Farbe
MT3	4,25	50	orange/weiss



Möbel-Bindegurte

Aus weichem, hochfestem Polyesterband. Einseitig mit Schlaufe 20 cm lang, zum Verschlaufen an den Seitenleisten, Farbe rohweiss.

Artikel	Länge [m]	Breite [mm]
MG113113M	3	25
MG113114M	4	25
MG113115M	5	25
MG113116M	6	25

Gurtband-Meterware

Möbel-Bindegurtband, aus Polyester, Körper, gerollt zu Rolle à 250 m, Farbe rohweiss. Der Artikel R1025014KRW ist fortlaufend bedruckt mit Zurrkraft 650 kg und Bruchkraft 1400 kg.

Artikel	Länge [m]	Breite [mm]
R1025014KRW	250	25
R1029015RW	250	29

Topftraggurt KTG-2

Mit Klemmschloss und zwei Traggriffen aus stabilem Kunststoff. Maximaler Durchmesser 65 cm. Erleichtert den Transport von schweren Gartentöpfen ohne diese zu beschädigen.

Artikel	Länge [m]	Breite [mm]	Farbe
KTG-2	2,2	25	grün



R1025014KRW



R1029015RW

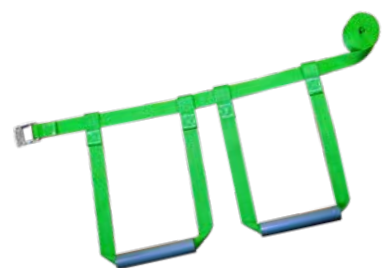

SEILE UND SCHNÜRE

Maurer-, Trassier- und Senkelschnüre



Maurerschnüre

geflochten, auf Scheibenspule

Artikel	Material	Farbe	Ø [mm]	Länge [m]	*VPE
MS1,5-50	Nylon	gelb	1,5	50	6
MS1,5-100	Nylon	gelb	1,5	100	6
MS2,0-100	Nylon	gelb	2,0	100	6
MS2,5-50	Nylon	gelb	2,5	50	6
MS2,5-100	Nylon	gelb	2,5	100	6
MSPP1,5-100	Polypropylen	gelb	1,5	100	6
MSPP2,0-50	Polypropylen	gelb	2,0	50	6
MSPP2,0-100	Polypropylen	gelb	2,0	100	6
MSPP2,5-50	Polypropylen	gelb	2,5	50	6
MSPP2,5-100	Polypropylen	gelb	2,5	100	6

*VPE = Verpackungseinheit



Trassierschnüre

leicht elastisch, geflochten, auf Scheibenspule

Artikel	Material	Farbe	Ø [mm]	Länge [m]	*VPE
PET2,5-100NG	Polyester	leuchtgelb	2,5	100	6
PET2,5-100LO	Polyester	leuchtorange	2,5	100	6

*VPE = Verpackungseinheit



Senkelschnüre

geflochten, auf Scheibenspule

Artikel	Material	Farbe	Ø [mm]	Länge [m]	*VPE
SS1W-100	Nylon	weiss	1,0	100	10
SS2W-100	Nylon	weiss	2,0	100	6

*VPE = Verpackungseinheit



Senkelschnüre

geflochten, auf Kartonhülle kreuzgespult

Artikel	Material	Farbe	Ø [mm]	Länge [m]	*VPE
SS1,5W-20	Nylon	weiss	1,5	20	10
SS1,5G-20	Nylon	gelb	1,5	20	10

*VPE = Verpackungseinheit



Polypropylen-Multifil-Seile

geflochten, 2-flechtig, auf Scheibenspule

Artikel	Reisskraft [kg]	Farbe	Ø [mm]	Länge [m]
PPM4-50G	120	grün	4	50
PPM4-50S	120	schwarz	4	50
PPM4-50B	120	blau	4	50
PPM4-50R	120	rot	4	50

Polyester-Seile (Normalgeflecht)

geflochten, auf Scheibenspule

Artikel	Reisskraft [kg]	Farbe	Ø [mm]	Länge [m]	VPE
PES3-100	180	weiss	3,0	100	6
PES4-100	310	weiss	4,0	100	1
PES5-100	490	weiss	5,0	100	1
PES6-100	690	weiss	6,0	100	1
PES8-100	1200	weiss	8,0	100	1
PES10-100	1850	weiss	10,0	100	1
PES12-100	2590	weiss	12,0	100	1
PES14-100	3430	weiss	14,0	100	1

*VPE = Verpackungseinheit



Polypropylen-Seile

gedreht, 4-schäftig, auf Scheibenspule

Artikel	Reisskraft [kg]	Farbe	Ø [mm]	Länge [m]
PPS8-100	800	beige	8,0	100
PPS10-100	1200	beige	10,0	100
PPS12-100	1700	beige	12,0	100
PPS14-100	2300	beige	14,0	100
PPS16-100	2900	beige	16,0	100



Polypropylen-Multifil-Seile

gedreht, 2-flechtig, mit farbigen Kennfäden, auf Scheibenspule

Artikel	Reisskraft [kg]	Farbe	Ø [mm]	Länge [m]
PP6-100B	450	blau	6,0	100
PP6-100S	450	schwarz	6,0	100
PP8-100R	700	rot	8,0	100
PP8-100G	700	grün	8,0	100
PP10-100G	1100	grün	10,0	100



Polypropylen-Multifil-Seile

geflochten, 2-flechtig, mit farbigen Kennfäden, in PE-Beutel

Artikel	Reisskraft [kg]	Farbe	Ø [mm]	Länge [m]	*VPE
HPP8-10G	700	gelb	8	10	10
HPP8-10R	700	rot	8	10	10
HPP10-10G	1100	grün	10	10	10

*VPE = Verpackungseinheit



SEILE UND SCHNÜRE

Gummiseile und Kabeleinzugsseile



Gummiseile

elastische Seile mit Polyester-Material umflochten, 100 % Dehnung, auf Scheibenspule

Artikel	Material	Farbe	Ø [mm]	Länge [m]
EL4,5-50	Polyester	weiss	4,5	50
EL5,0-100	Polyester	weiss	5,0	100
EL6,0-100	Polyester	weiss	6,0	100
EL8,0-100	Polyester	weiss	8,0	100

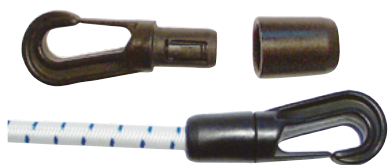

Karabinerhaken aus Kunststoff

für Gummiseile

Artikel	Farbe	Ø [mm]	*VPE
A6/8	schwarz	6–8	50

*VPE = Verpackungseinheit



Polypropylen-Gerüststricke

4-schäftig

Artikel	Ø [mm]	Länge [m]	*VPE
GS6-1,8	6	1,8	10
GS8-2,1	8	2,1	10
GS9-2,4	9	2,4	10
GS9-2,7	9	2,7	10
GS10-3	10	3,0	10
GS12-3,5	12	3,5	10

*VPE = Verpackungseinheit



Polypropylen-Kabeleinzugsseile

gedreht, 3-schäftig, auf Scheibenspule

Artikel	Reisskraft [kg]	Farbe	Ø [mm]	Länge [m]
KS4-500G	350	gelb	4,0	500
KS5-250B	400	div. Farben	5,0	250
KS5-500B	400	div. Farben	5,0	500



Polypropylen-Kabeleinzugsschnur

auf 5-kg-X-Spule

Artikel	Reisskraft [kg]	Farbe	Ø [mm]	Länge [ca. m]
KS4-1500	130	weiss	3,6	1500

Packschnur

Flurofil PP, weiss, einfach gedreht

Artikel	Material [Flurofil]	Gewicht [ca. kg]	Ø [mm]	Länge [ca. m]	*VPE
PS3106.030	300	2	4,0	600	6
PS3106.045	450	2	3,0	900	6
PS3106.060	600	2	2,5	1200	6
PS3103.020	200	5	4,5	1000	3

*VPE = Verpackungseinheit



Packschnur

Flurocord PP, beige, mehrfach gezwirnt

Artikel	Material [Flurocord]	Gewicht [ca. kg]	Ø [mm]	Länge [ca. m]	*VPE
PS4110.045	450	0,5	3,0	225	10
PS4106.045	450	2,0	3,0	900	6

*VPE = Verpackungseinheit



Packschnur

Hanf, beige

Artikel	Material [Nr.]	Gewicht [ca. kg]	Ø [mm]	Länge [ca. m]	*VPE
PS5110.020	200	0,5	2,7	100	10

*VPE = Verpackungseinheit



Packschnur

Recyclingschnur, bunt

Artikel	Material [Nr.]	Gewicht [ca. kg]	Ø [mm]	Länge [ca. m]	*VPE
PS110.090	900	0,5	1,8	450	10
PS110.030	300	0,5	3,0	150	10
PS110.015	150	0,5	5,0	75	10
PS106.020	250	2,0	4,0	400	6

*VPE = Verpackungseinheit



Packschnur

Recyclingschnur, bunt, in Kartonmesserbox

Artikel	Material [Nr.]	Gewicht [ca. kg]	Ø [mm]	Länge [ca. m]	*VPE
BC110.060	600	0,8	2,0	45	10

*VPE = Verpackungseinheit



SpanSet®

02

HEBETECHNIK





Wie SpanSet das Heben von Lasten sicher und effektiv macht

Wenn schwere Lasten bewegt werden, haben Sicherheit und Sorgfalt höchste Priorität. Das bedeutet besten Schutz für die Güter und alle Beteiligten. SpanSet ist einer der Pioniere, wenn es um das Heben mit textilen Anschlagmitteln geht. Mit unseren Anschlagmitteln und der fachkundigen Beratung durch unsere Anwendungstechniker wenden Sie Gefahren und Unfälle wirkungsvoll ab und entsprechen umfassend den gesetzlichen Anforderungen.

Um schwere Lasten zu heben, verwendete man Ende der 60er-Jahre unhandliche Ketten oder Hanfseile. In dieser Zeit entwickelte SpanSet neue Lösungen aus hochfesten Kunststofffasern. Heute werden textile Hebebänder und Rundschlingen von SpanSet weltweit eingesetzt, wenn schwierige Aufgaben zu bewältigen sind. Mit den ISO-zertifizierten Hebebändern und Rundschlingen von SpanSet wurden schon antike Kunstwerke, ganze Tribüendächer und Schiffe gehoben, denn auf die Hightech-Anschlagmittel von panset® ist Verlass. Durch ständige Innovationen und eine ISO-zertifizierte Qualitätssicherungsnorm wurde SpanSet zum Marktführer. Zahlreiche Patente und immer neue, praxisnahe Verbesserungen sind ein sichtbares Zeichen für unser einzigartiges Know-how in der Hebeteknik.

100 % Qualität – 100 % Sicherheit

Von der Materialauswahl bis zum Qualitätstest, von exakten Berechnungen bis hin zum intelligenten Einsatz – wir geben in jeder Phase 100 % Leistung. Den Großteil unserer Hebebänder und Rundschlingenschläuche weben wir selbst – in Deutschland. Damit absolut zuverlässige und praxisgerechte Hebemittel in Ihre Hände gelangen, beschäftigen wir Experten aus den unterschiedlichen Bereichen und entwickeln neue Produkte mit Hochschulen und anderen Institutionen zusammen.

Spanset® – Certified Safety

Das richtige Anschlagmittel

Die Grundregeln für das richtige Heben:

1. Gewicht ermitteln

Zum sicheren Heben ist es unabdingbar, das Gewicht der Last zu wissen. Informationsquellen können Konstruktionsunterlagen, Frachtpapiere oder Angaben an der Last sein. Alternativ kann die Last durch kurzes Anheben in Verbindung mit einer Kranwaage gewogen werden – natürlich unter dem Aspekt der Arbeitssicherheit, d.h. gemäss den geltenden Unfallverhütungsregeln.

2. Schwerpunktlage beachten

Der Kranhaken muss sich immer direkt über dem Schwerpunkt befinden. Bei asymmetrischen Lasten müssen die Strangkräfte und Stranglängen ermittelt werden.

3. Neigungswinkel bestimmen

Der Neigungswinkel des Anschlagmittels muss vorher bestimmt werden. Er darf 60° nicht überschreiten. Zur Überprüfung stehen Ihnen als Hilfsmittel der Tragfähigkeits-Controller und die Heben-App von SpanSet® zur Verfügung.

4. Sicherheit beim Heben

Ist der Radius r einer Kante kleiner als der Durchmesser oder die Dicke d des Anschlagmittels, gilt die Kante als scharf. Das sind nicht nur „messerscharfe“ Kanten, sondern auch typische Walzkanten. Mit Schutzschläuchen und Kantenwinkeln schützen Sie Ihre Anschlagmittel zuverlässig.

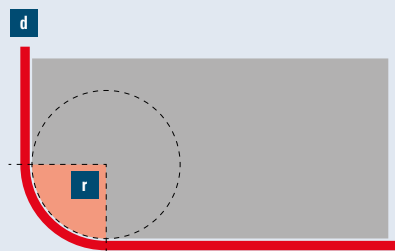

SpanSet
Certified
Safety



Materialkunde 1

Textile Anschlagmittel müssen aus hochfesten Multifilamentgarnen gefertigt sein. Egal ob Polyester (PES), Polyamid (PA) oder Polypropylen (PP): Hebebänder und Rundschlingen dürfen jeweils nur aus einem einzigen Material bestehen. Der erlaubte Temperatureinsatzbereich für die Benutzung und Lagerung von Hebebändern und Rundschlingen aus Polyester und Polyamid beträgt -40° C bis +100° C. Bei der Auswahl der richtigen Anschlagmittel müssen Sie alle wichtigen Umgebungseinflüsse berücksichtigen. Aggressive Substanzen, wie Säuren oder Laugen, können die Haltbarkeit der Textilbänder verringern oder den Einsatz unmöglich machen.

Tragfähigkeit / Faktor M

Die jeweilige Tragfähigkeit Ihres Anschlagmittels können Sie im Label nachlesen – jedoch nicht für alle Anwendungen. Hier hilft Ihnen der SpanSet®-Tragfähigkeits-Controller oder die Heben-App. Damit können Sie den Faktor M bestimmen und die Tragfähigkeit in allen gängigen Anwendungen einfach ablesen.

Verlängern – aber richtig

Wenn Sie Rundschlingen oder Hebebänder verlängern wollen, dürfen Sie die Anschlagmittel niemals ineinander schnüren oder -knoten! Die Fasern werden dadurch fehlbelastet und die Tragfähigkeit sinkt rapide – es drohen Unfälle. Eine Möglichkeit zur sicheren Verlängerung bietet z.B. der Joker-Haken. 3

Vorsicht vor der scharfen Kante

Eine scharfe Kante per Definition wird häufig als solche gar nicht erkannt, weil die Kante als rund und unscharf gesehen wird. Unerkannt kann diese schnell zur Beschädigung des Anschlagmittels führen. Eine scharfe Kante liegt aber bereits dann vor, wenn der Kantenradius „r“ kleiner als die Materialstärke „d“ des Anschlagmittels ist. Mehr über die scharfe Kante erfahren Sie auf den Seiten 108 bis 119.

Als zuverlässiger und kompetenter Partner vermindern wir durch seriöse, fachmännische Beratung und Dienstleistungen die Risiken beim Heben nachhaltig. Schenken Sie uns Ihr Vertrauen.

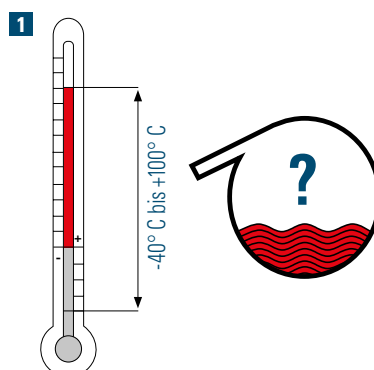

Heben-App

- Berechnung der Tragfähigkeit auf Grundlage der DIN EN 1492-2 und 1492-1:2009
- Erhältlich in deutsch und englisch



Die Spanset®-Heben-App

Die Spanset®-Heben-App ist die digitale Weiterentwicklung des bewährten analogen Hebekraft-Controllers und dient zur Ermittlung der benötigten Anschlagmittel bei allen anfallenden Aufgaben zum Heben und Bewegen von Lasten. Beim Heben gelten für alle Anschlagmittel die gleichen physikalischen Gesetzmässigkeiten. Die Spanset®-App ist deshalb nicht nur bei textilen Anschlagmitteln wie Hebebändern und Rundschlingen verwendbar, sondern auch bei Ketten und Drahtseilen.

Die Benutzung ist denkbar einfach

Es müssen nur zwei Parameter eingegeben werden: das Gewicht der Last und die Anschlagart, z.B. ein Strang, mehrere Stränge, mit oder ohne Winkel, Schnürgang usw.

Genau und umfangreich

Eine Besonderheit der App ist ihre hohe Genauigkeit bei der Berechnung der auf Grundlage der DIN EN 1492-1 und 1492-2 ermittelten Tragfähigkeiten. So können nicht nur Winkel der Norm entsprechend in den vorgegebenen Bereichen 6° bis 45° bzw. 45° bis 60° gewählt werden. Darüber hinaus kann man in der App beliebige Zwischenwerte für die Winkel eingeben. Auf Basis des genauen anstelle eines ungefähren Anschlagwinkels ermittelt die App präzise die tatsächlich notwendige Tragfähigkeit des Anschlagmittels.

Jetzt kostenlos installieren!

Die kostenlose Heben-App steht unter Google Play und App-Store zum Download zur Verfügung.



02 HEBETECHNIK

Die Produktvorteile der Spanset®-Rundschnlingen und Hebebänder



Die Produktvorteile der Spanset®-Rundschnlingen und Hebebänder

Nachfolgend finden Sie die Beschreibung der verschiedenen Vorzüge unserer SupraPlus Rundschnlingen und PowerStar Hebebänder. Die verschiedenen Eigenschaften ersehen Sie anhand der entsprechenden Piktogramme, welche jeweils neben den entsprechenden Rundschnlingen oder Hebebänder abgebildet sind.

Hebeband-Schlaufenverstärkung

Extraschutz gegen Scheuerbelastung aus Hochleistungsgarnen



Schlaufen werden beim Anheben, Einhängen und Aushängen stark beansprucht. Die Lösung ist eine Schlaufenverstärkung aus Hochleistungsgarnen. Das tragende Gewebe erhält durch die robuste Faserschicht eine vielfach erhöhte Abriebfestigkeit und verlängert somit die Standzeit.

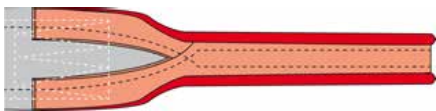

Verstärkte Webkante

Unempfindlicher gegen Verschleiss und Abrieb



Hier sind enorm abriebfeste Hightech- Garne aus spinnschwarzem Garn im Aussenbereich der Hebebänder eingewebt. Sie bilden einen gut sichtbaren Zusatzschutz gegen Scheuern an der Gurtkante. Ihr Vorteil: eine längere Standzeit und geringere Kosten!

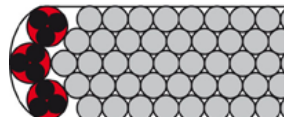

Hebeband-Beschichtung

Schutz vor Einschneiden des Anschlagmittels



Hebebänder können einseitig oder zweiseitig mit secutex beschichtet werden, was das Hebeband einseitig oder rundum schützt. So ist das Hebeband robuster und schützt vor scharfkantigen Lasten.

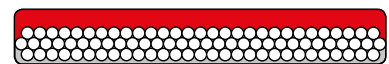

Webmuster

Tragfähigkeit nachmessbar



Bei diesen Hebebändern können Sie die Tragfähigkeit „nachmessen“. Alle 30 mm wechselt das Webmuster des Bandes, jeder „Streifen“ steht für 0,5 t pro Lage Nenntragfähigkeit, z.B.: 2-lagiges Hebeband, 90 mm breit = 3x30mm x 2Lagen = 3t Tragfähigkeit.

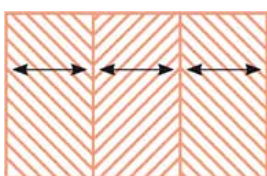

Eingewebte Tragfähigkeitsangabe

Bleibt auch bei Verschmutzung gut lesbar



Im täglichen Einsatz muss es oft schnell gehen. Damit Sie immer zur richtigen Rundschnlinge greifen, ist die Tragfähigkeitsangabe unverlierbar in die Hülle eingewebt und auch bei stärkster Verschmutzung noch lesbar.

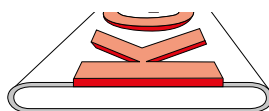

Aufgenähte Tragfähigkeitsangabe

Bleibt auch bei Verschmutzung gut lesbar



Für zusätzliche Anwendungssicherheit ist die Tragfähigkeitsangabe erhaben auf das Band aufgenäht. So ist die Tragfähigkeit selbst bei stärkster Verschmutzung des Anschlagmittels noch lesbar.

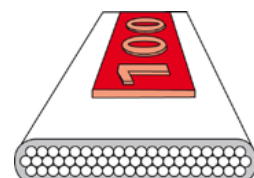

Die Produktvorteile der Spanset®-Rundschlingen und Hebebänder



Kompakter Querschnitt

Kompakt durch verbessertes Produktionsverfahren



Durch die spezielle Anpassung von Schlauch und Gelege sind diese Rundschlingen sehr kompakt. Der wichtigste Vorteil: Bei kleinen Kranhaken wird die kompakte Rundschlinge nicht gequetscht und eine Faltenbildung wird vermieden – was die Festigkeit vermindern würde und deshalb verboten ist.

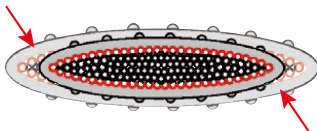

Textildrahtverstärkung

Gegen Einreißen und Faltenbildung



Der in den Schlauch eingewebte Textildraht bietet einen wirksamen Schutz gegen das Einreißen der Rundschlinge und erschwert das Weiterreißen. Zudem sorgt der Textildraht für eine geringere Faltenbildung des Schutzmantels. Der Vorteil: eine längere Lebensdauer der Rundschlinge.

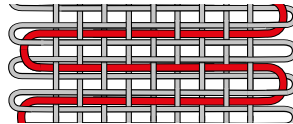

Anpassung Schlauch/Gelege

Minimierte Faltenbildung auch bei hoher Tragfähigkeit



Schlauch und Gelege sind perfekt aufeinander abgestimmt. Der äussere Gewebeslauch wird seitlich eng anliegend gefertigt – das macht die Rundschlinge kompakter, leichter und sorgt für weniger Faltenbildung in der Längsrichtung.

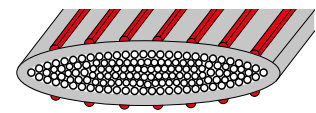

Knicklabel

Schutz vor Beschädigung mit innen liegender Schrift



Spanset®-Anschlagmittel verfügen über ein Knicklabel, welches doppellagig vernäht ist. Das Label ist durch eine mittige Knickung kürzer und somit ausreissfester. Zudem ist so die innenseitige Beschriftung gegen Abrieb geschützt.



Schutzschlauchlabel

Optimal geschützt, mit Einlage verstärkt



Neben der ausreissfesten Verarbeitung durch eine Gewebeeinlage schützt ein robuster Folien-schlauch die Beschriftung bestens vor Abrieb und Verschmutzung. Bei den mit RFID-Transponder ausgestatteten Anschlagmitteln ist der Transponder ausreissfest im Schutzschlauch integriert.



Baukasten-System

Ganz bequem einzelne Teile austauschen



Falls Teile beschädigt werden, müssen Sie nicht gleich das ganze Gehänge erneuern. Durch das Baukasten-Prinzip können Sie jede Komponente einzeln austauschen, egal ob Rundschlinge, Verbindungselement oder Haken. Das spart Anschaffungskosten und erhöht die Sicherheit.

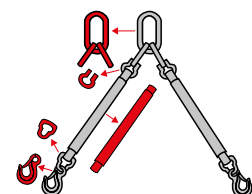



Spanset®-Hebebänder – Kraftvolles Hochleistungsgewebe

PowerStar-Hebebänder von Spanset® sind aus hochfesten PES-Garnen gefertigt. Zusätzlich bietet eine transparente PU-Beschichtung bis zu 3-fach erhöhten Schutz gegen Abrieb und Verschleiss (siehe Abb. 1). Noch langlebiger werden die Hebebänder durch den integrierten Kantenschutz. Bei unseren Hochleistungsprodukten sind enorm abriebfeste Hightechgarne aus spinn schwarzem Garn in den Aussenbereich der Gurte eingewebt. Sie bilden einen gut sichtbaren Zusatzschutz gegen Scheuern an der Gurtkante (siehe Abb. 2). Die PowerStar-Hebebänder sind mit einem geschützten, ausreissfesten Label ausgestattet. Für zusätzliche Anwendungssicherheit ist die Tragfähigkeitsangabe erhaben auf das Band aufgenäht. So ist die Tragfähigkeit selbst bei stärkster Verschmutzung des Anschlagmittels noch lesbar (siehe Abb. 4).

Die Schlaufen eines Hebebändes werden stark beansprucht. Beim Anheben, Einhängen und Aushängen scheuert das Material jedes Mal am Kranhaken. Die Lösung: eine Schlaufenverstärkung aus Hochleistungsgarnen. Das tragende Gewebe erhält durch die robuste Faserschicht eine vielfach erhöhte Abriebfestigkeit (siehe Abb. 3).

Hebebänder werden meist direkt um die Last gelegt, denn so können Sie die doppelte Nennt Tragfähigkeit nutzen. Eine weitere häufige Anwendung ist der Schnürgang, wodurch die Last bestens gegen Verrutschen gesichert ist. Das ist mit Spanset®-Hebebändern besonders einfach: Die optionalen C- und D-Bügel sind ideal an die Breite der Gurte angepasst und verringern daher den Verschleiss beträchtlich.

Spanset® – Certified Safety



Abb. 1: PU-Beschichtung gegen Verschleiss



Abb. 2: Kanterverstärkung

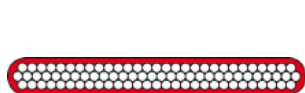

Abb. 3: Schlaufenverstärkung mit Flockgarnewebe

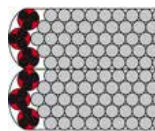

Abb. 4: erhaben aufgenähte Tragfähigkeitsangabe

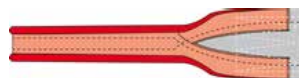

PowerStar-Hebebänder:

- besonders verschleißfest
- vollflächige Schlaufenverstärkung
- verschleißfeste Kante
- unverlierbare Tragfähigkeitsangabe
- Sonderlängen auf Anfrage verfügbar

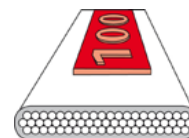

PowerStar-Hebebänder (EN 1492-1)

lange Lebensdauer dank spezieller Webart, 2-lagig, mit verstärkten Webkanten und neuer Schlaufenverstärkung. Optimale Scheuer- und Abriebfestigkeit.

Artikel	Verfügbare Längen (m)	Farbe	Gurtbreite (mm)	Schlaufenbreite (mm)	Min. Nutzlänge (mm)	Schlaufenlänge (mm)	Tragfähigkeit (kg)
B020	1, 2, 3, 4, 5, 6	■	25	25	1000	300	500
B1000	1, 2, 3, 4, 5, 6	■	30	30	1000	300	1000
B2000	1, 2, 3, 4, 5, 6	■	60	35	1000	300	2000
B3000	2, 3, 4, 5, 6	■	90	50	1300	400	3000
B4000	2, 3, 4, 5, 6	■	120	65	1300	400	4000
B5000	2, 3, 4, 5, 6	■	150	80	1500	500	5000
B6000	2, 3, 4, 5, 6	■	180	70	1900	700	6000
B8000	3, 4, 5, 6	■	240	90	2200	800	8000
B10000	3, 4, 5, 6	■	300	160	2600	1000	10000

Schutzschläuche zum Schutz vor rauen und scharfkantigen Lasten

aus Polyester für Lasten mit rauher Oberfläche (ARS Typ 1+2), aus secutex® einer aufgegossener Polyurethan-Beschichtung für scharfkantige Lasten (SF1, SF2 + SC) oder der neue Hochleistungsschutzschlauch NoCut® sleeve (NC) mit einzigartiger Rippenstruktur. **Weitere Angaben finden Sie ab Seite 138**

Schutz zu Hebebänder PowerStar	Schutzschlauch ARS Typ 1 Artikel	Schutzschlauch ARS Typ 2 Artikel	Schutzschlauch secutex® SF1 einseitig Artikel	Schutzschlauch secutex® SF2 beidseitig Artikel	Schutzschlauch secutex® SC Clip Artikel	Schutzschlauch NoCut® sleeve Artikel
B020	K86GU	ARS1"	SF1-30	SF2-30	SC-30	NC55-50
B1000	K105GU	ARS11/2"	SF1-30	SF2-30	SC-30	NC55-50
B2000	K170GU	ARS2"	SF1-60	SF2-60	SC-60	NC75-50
B3000	K240GU	ARS3"	SF1-90	SF2-90	SC-90	NC105-50
B4000	K300GU	ARS31/2"	SF1-120	SF2-120	SC-120	NC135-50
B5000	K201GU	ARS4"	SF1-150	SF2-150	SC-150	NC165-50
B6000	-	ARS51/4"	SF1-180	SF2-180	SC-180	NC195-50
B8000	-	-	SF1-240	SF2-240	SC-240	NC255-50
B10000	-	-	SF1-300	SF2-300	SC-300	-

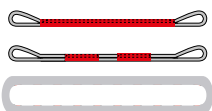

Körperband ARS Typ 1, grau, aus PES für Lasten mit rauher Oberfläche. Ab Werk fest aufgenäht

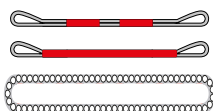

Schutzschlauch ARS Typ 2, weiss, aus PES für Lasten mit rauher Oberfläche.

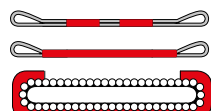

Schutzschlauch SF-1, mit einseitiger secutex®-Beschichtung schützt vor scharfen Kanten.



Schutzschlauch SF-2, mit beidseitiger secutex®-Beschichtung schützt vor scharfen Kanten.

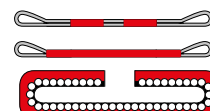

Clip-Schlauch SC, mit beidseitiger secutex®-Beschichtung. Einseitig offen für flexiblen Einsatz.

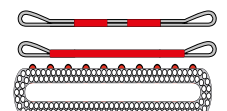

Schutzschlauch NoCut® sleeve beidseitig nutzbar. Flexibel, leicht und bester Schnittschutz.

02 HEBETECHNIK

Webtex-Hebebänder, Abriebschütze

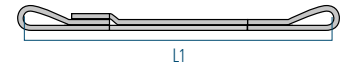
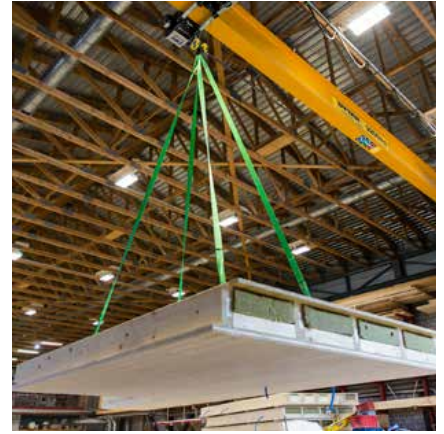

Webtex-Hebebänder (EN 1492-1)

Hebeband in bewährter Qualität: normgerecht farbcodiert und mit komplett verstärkten Schlaufen.

Artikel	Verfügbare Längen (m)	Farbe	Gurtbreite [mm]	Schlaufenbreite [mm]	Schlaufenlänge [mm]	Tragfähigkeit [kg]
VB1000	1, 2, 3, 4, 5, 6		30	30	300	1000
VB2000	1, 2, 3, 4, 5, 6		60	40	300	2000
VB3000	2, 3, 4, 5, 6		90	50	400	3000
VB4000	2, 3, 4, 5, 6		120	70	400	4000
VB5000	3, 4, 5, 6		150	80	500	5000
VB8000	3, 4, 5, 6		240	130	800	8000

Schutzschläuche zum Schutz vor rauhen und scharfkantigen Lasten

aus Polyester für Lasten mit rauher Oberfläche (ARS Typ 1+2), aus secutex® einer aufgegossener Polyurethan-Beschichtung für scharfkantige Lasten (SF1, SF2 + SC) oder der neue Hochleistungsschutzschlauch NoCut® sleeve (NC) mit einzigartiger Rippenstruktur. **Weitere Angaben finden Sie ab Seite 137**

Schutz zu Hebeband	Schutzschlauch ARS Typ 1	Schutzschlauch ARS Typ 2	Schutzschlauch secutex® SF1 einseitig	Schutzschlauch secutex® SF2 beidseitig	Schutzschlauch secutex® SC Clip	Schutzschlauch NoCut® sleeve
Webtex	Artikel	Artikel	Artikel	Artikel	Artikel	Artikel
VB1000	K105GU	ARS11/2"	SF1-30	SF2-30	SC-30	NC55-50
VB2000	K170GU	ARS2"	SF1-60	SF2-60	SC-60	NC75-50
VB3000	K240GU	ARS3"	SF1-90	SF2-90	SC-90	NC105-50
VB4000	K300GU	ARS31/2"	SF1-120	SF2-120	SC-120	NC135-50
VB5000	K201GU	ARS4"	SF1-150	SF2-150	SC-150	NC165-50
VB8000	-	-	SF1-180	SF2-180	SC-180	NC195-50

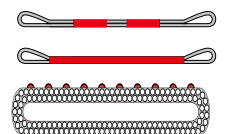
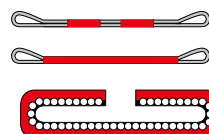
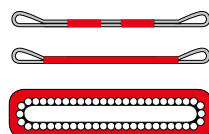
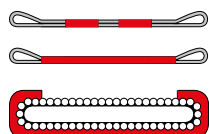
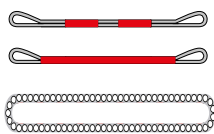
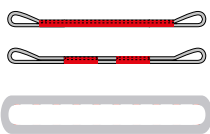

Körperband ARS Typ 1, grau, aus PES für Lasten mit rauher Oberfläche. Ab Werk fest aufgenäht

Schutzschlauch ARS Typ 2, weiss, aus PES für Lasten mit rauher Oberfläche.

Schutzschlauch SF-1, mit einseitiger secutex®-Beschichtung schützt vor scharfen Kanten.

Schutzschlauch SF-2, mit beidseitiger secutex®-Beschichtung schützt vor scharfen Kanten.

Clip-Schlauch SC, mit beidseitiger secutex®-Beschichtung. Einseitig offen für flexiblen Einsatz.

Schutzschlauch NoCut® sleeve beidseitig nutzbar. Flexibel, leicht und bester Schnittschutz.

C- und D-Bügel, Abriebschütze,

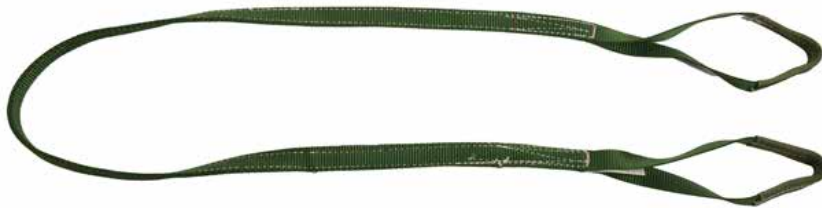

Bandstrupe Duplex (EN 1492-1)

Unser kleinstes Hebeband in kompakter Bauweise für leichte Lasten.

Artikel	Nenntragfähigkeit [kg]	Gurtbreite [mm]	Schlaufenbreite [mm]	Schlaufenlänge [mm]	Min. Nutzlänge [m]	Max. Nutzlänge [m]
B020MA	500	25	25	300	1	10
Passende Schutzschläuche:		ARS1"	SF1-30	SF2-30	NC45-50	

Bandschlingen 1-lagig

aus Polyester endlos vernäht. Vereint die Vorteile von Rundschlinge und Gurtband. Als Sonderanfertigung bereits ab einer Länge von nur 0,4 m produzierbar

Artikel	Farbe	Nutzlänge min. [m]	Breite [mm]	Tragfähigkeit [kg]
D020MA	grün	0,4	25	500
D1000MA	violett	0,4	30	1000
D2000MA	gelb	0,5	60	2000
D3000MA	rot	0,7	90	3000

Bandschlingen mit höherer Tragfähigkeit auf Anfrage

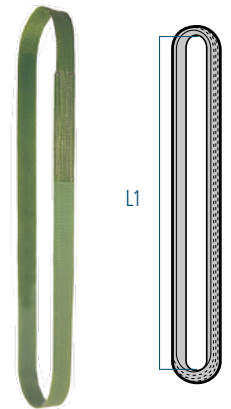

D-Bügel zu PowerStar-Hebebändern (EN 1492-1)

Die D-Bügel passen problemlos in jeden Kranhaken. Der robuste Qualitätsstahl der Bügel ist unempfindlich gegen Verschleiss und macht diese Variante ideal für den Schnürgang.

Artikel	Bandfarbe	Breite [mm]	Höhe [mm]	Gewicht [kg]	D-Bügel zu
DB1000	violett	65	120	0,6	B1000
DB2000	grün	80	140	0,9	B2000
DB3000	gelb	100	180	1,8	B3000
DB4000	grau	152	220	2,3	B4000
DB5000	rot	187	250	4,0	B5000
DB6000	braun	223	290	7,0	B6000

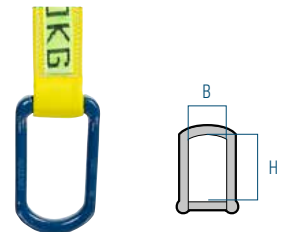

C-Bügel zu PowerStar-Hebebändern (EN 1492-1)

Die C-Bügel können rasch ein- und ausgehängt werden, wobei die geschmiedete Sicherungsfalle ungewolltes Herausrutschen des Hebebandes verhindert.

Artikel	Bandfarbe	Breite [mm]	Höhe [mm]	Gewicht [kg]	C-Bügel zu
CB1000	violett	40	78	0,8	B1000
CB2000	grün	70	87	1,6	B2000
CB3000	gelb	100	95	2,3	B3000
CB5000	rot	160	155	6,7	B5000

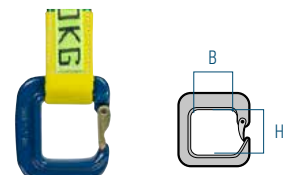



Spanset® Hebebänder mit secutex®-Beschichtung

Sie brauchen leichte Anschlagmittel, die jeder Situation gewachsen sind? Unsere Lösung: hochfeste, belastbare textile PowerStar-Hebebänder, veredelt mit extrem haltbaren secutex®-Beschichtungen zum Heben von scharfkantigen und rauen Lasten. Der secutex®-Werkstoff aus Polyurethan wurde speziell für die Anwendung in der Hebeteknik entwickelt. secutex® besitzt eine aussergewöhnlich hohe Gefügefestigkeit und ist besonders unempfindlich gegen Krafteinwirkung von aussen. Das verhindert das Einschneiden scharfer Kanten in das Hebeband. Gleichzeitig ist secutex® ein weicher und flexibler Werkstoff, der sich den Lasten anpasst. Dadurch werden die Kräfte an der Lastkante grossflächig verteilt, was Beschädigungen der Last verhindert. Durch die Kombination von secutex® mit Spanset®-Hebebändern sind besonders langlebige und verschleissarme Produkte entstanden, die den Arbeitsablauf vereinfachen. Diese Produkteigenschaften sind überall dort wichtig, wo Lasten raue Oberflächen oder scharfe Kanten aufweisen.

Bei secutex®-Hebebändern wird die Beschichtung direkt auf das Band aufgebracht und dringt tief in das Gewebe ein. Die Oberfläche ist dadurch versiegelt und vor Beschädigung und dem Eindringen von Schmutz, Ölen und Chemikalien geschützt. Je nach Anwendungsbereich sind die Hebebänder mit verschiedenen Beschichtungen versehen. Powerflex (Abb. 1) schützt vor Verschleiss bei rauen Oberflächen. Sind scharfe Kanten im Spiel, benötigen Sie Bänder mit secutex®-Beschichtung, entweder einseitig (Abb. 2) oder beidseitig (Abb. 3). Personen bestätigen die grosse Lebensdauer, selbst bei stärkster Beanspruchung.

Spanset® – Certified Safety



Abb. 1: Powerflex-Beschichtung



Abb. 3: Beidseitige secutex®-Beschichtung

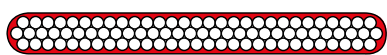

Abb. 2: secutex®-Beschichtung
(Powerflex auf der Unterseite)

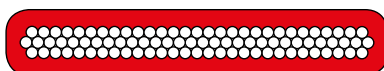

Hebebänder mit secutex®-Beschichtung (EN 1492-1)

Aussergewöhnlich hohe Schnittfestigkeit durch einseitig aufgeraute secutex®-Beschichtung. Rückseite mit Powerflex-Beschichtung und dadurch besonders verschleiss- und abriebfest.

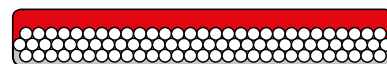
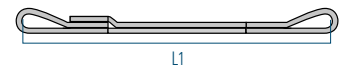

Artikel	Verfügbare Längen (m)	Farbe	Gurtbreite (mm)	Schlaufenbreite (mm)	Min. Nutzlänge (mm)	Schlaufenlänge (mm)	Tragfähigkeit (kg)
B1000F	2, 3, 4, 5, 6		30	30	1000	300	1000
B2000F	2, 3, 4, 5, 6		60	35	1000	300	2000
B3000F	2, 3, 4, 5, 6		90	50	1300	400	3000
B4000F	2, 3, 4, 5, 6		120	65	1300	400	4000
B5000F	2, 3, 4, 5, 6		150	80	1500	500	5000
B6000F	2, 3, 4, 5, 6		180	70	1900	700	6000
B8000F	3, 4, 5, 6		240	90	2200	800	8000
B10000F	3, 4, 5, 6		300	160	2600	1000	10000



Hebebänder mit Powerflex-Beschichtung (EN 1492-1)

Extreme Abriebfestigkeit und dennoch flexibel mit vorzüglicher Haftung und dank geschlossener Powerflex-Beschichtung geschützt gegen Verschmutzung. Auf Anfrage auch mit C- und D-Bügeln erhältlich.

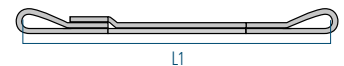

Artikel	Verfügbare Längen (m)	Farbe	Gurtbreite (mm)	Schlaufenbreite (mm)	Min. Nutzlänge (mm)	Schlaufenlänge (mm)	Tragfähigkeit (kg)
B1000P	2, 3, 4, 5, 6		30	30	1000	300	1000
B2000P	2, 3, 4, 5, 6		60	35	1000	300	2000
B3000P	2, 3, 4, 5, 6		90	50	1300	400	3000
B4000P	2, 3, 4, 5, 6		120	65	1300	400	4000
B5000P	2, 3, 4, 5, 6		150	80	1500	500	5000
B6000P	2, 3, 4, 5, 6		180	70	1900	700	6000
B8000P	3, 4, 5, 6		240	90	2200	800	8000
B10000P	3, 4, 5, 6		300	160	2600	1000	10000

*B8000P und B10000P =

02 HEBETECHNIK

Hebebänder mit secutex®-Beschichtung



Bandstruppen mit secutex®-Beschichtung (EN 1492-1)

Aussergewöhnlich hohe Schnittfestigkeit durch einseitig aufgeraute secutex®-Beschichtung. Rückseite mit Powerflex-Beschichtung und dadurch besonders verschleiss- und abriebfest. Mit eingenähtem D-Bügel und C-Bügel.

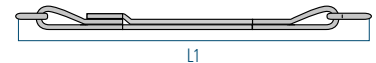

Artikel	Verfügbare Längen (m)	Farbe	Gurtbreite [mm]	Schlaufenbreite [mm]	Min. Nutzlänge [mm]	Höhe D-Bügel [mm]	Höhe C-Bügel [mm]	Tragfähigkeit [kg]
B1000FTC	2, 3, 4, 5, 6	■	30	30	1000	120	78	1000
B2000FTC	2, 3, 4, 5, 6	■	60	35	1000	140	87	2000
B3000FTC	2, 3, 4, 5, 6	■	90	50	1300	180	95	3000
B5000FTC	2, 3, 4, 5, 6	■	150	80	1500	220	155	5000



Bandstruppen mit secutex®-Beschichtung (EN 1492-1)

Aussergewöhnlich hohe Schnittfestigkeit durch einseitig aufgeraute secutex®-Beschichtung. Rückseite mit Powerflex-Beschichtung und dadurch besonders verschleiss- und abriebfest. Beidseitig mit eingenähtem D-Bügel.



Artikel	Verfügbare Längen (m)	Farbe	Gurtbreite [mm]	Schlaufenbreite [mm]	Min. Nutzlänge [mm]	Höhe D-Bügel [mm]	Höhe C-Bügel [mm]	Tragfähigkeit [kg]
B1000FT	2, 3, 4, 5, 6	■	30	30	1000	120	78	1000
B2000FT	2, 3, 4, 5, 6	■	60	35	1000	140	87	2000
B3000FT	2, 3, 4, 5, 6	■	90	50	1300	180	95	3000
B4000FT	2, 3, 4, 5, 6	■	120	65	1300	220	155	4000
B5000FT	2, 3, 4, 5, 6	■	150	80	1500	auf Anfrage		5000
B6000FT	2, 3, 4, 5, 6	■	180	70	1900	auf Anfrage		6000
B8000FT	3, 4, 5, 6	■	240	90	2200	auf Anfrage		8000
B10000FT	3, 4, 5, 6	■	300	160	2600	auf Anfrage		10000

Informationen über secutex®



Besser als so manches Metall

secutex ist ein hervorragendes Polyurethan-Elastomer mit einer besonders günstigen Kombination physikalischer und chemischer Eigenschaften. secutex bietet gegenüber anderen Chemiewerkstoffen eine extreme Zerreißfestigkeit. So kann das secutex-Material auf 500 % der ursprünglichen Länge gedehnt werden, ohne zu zerreißen. Im Vergleich zu konventionellem Gummi bietet secutex eine wesentlich höhere Elastizität. Auch bei extremen Temperaturschwankungen bleibt secutex elastisch. Dazu kommt, dass secutex kaum kleinzukriegen ist. Im Nassverschleiss-Festigkeitstest war secutex besser als so manches Metall.

Dauerhaft formstabil

Kein Schrumpfen, keine Faltenbildung. secutex bleibt auch im intensiven Einsatz formstabil. Die Schutzschläuche behalten ihre Länge und schützen so zuverlässig das textile Anschlagmittel vor den „scharfen Kanten“.

Genau und umfangreich

Die secutex-Festbeschichtungen werden standardmässig in verschiedenen Oberflächen hergestellt. Insbesondere für die Anwendung unter Einfluss von Wasser, Eis und Öl sind die beschichteten Hebebänder mit der passgenauen Oberfläche sehr gut geeignet

Oberfläche: Glatt

Bei der glatten secutex-Oberfläche liegt die Last auf der gesamten Fläche auf. Im trockenen Zustand bietet sie den grösstmöglichen Reibschluss und ist maximal rutschhemmend.

Oberfläche: Schliff

Diese Oberfläche ist leicht angeraut. Sie wird verwendet, wenn die Anschlagseite in geringen Mengen mit Flüssigkeiten in Kontakt kommt. Die raue Oberfläche bleibt dauerhaft rutschhemmend. Spanset®-Schweiz bietet Ihnen diese Oberfläche als Standard bei allen Bandstruppen mit secutex-Festbeschichtung.



Glatt



Schliff



Fischgrät



Pyramide



Wave





Spanset® Die neue SupraPlus-X – das «X» macht den Unterschied

Mit 55 Jahren Erfahrung steht SpanSet heute für innovative Anschlagmittel, die die Arbeit mit schweren Lasten sicher und wirtschaftlicher machen. Wir bleiben nie stehen, sondern entwickeln uns und unsere Produkte stetig weiter. Durch diesen Antrieb setzen wir branchenweit immer wieder neue Massstäbe. Der jüngste Beweis: die neue SupraPlus-X Rundschlinge – noch kompakter, langlebiger und widerstandsfähiger als ihr Vorgänger und selbstverständlich in bewährter, zertifizierter SpanSet-Qualität.

Der verdoppelte Anteil an Hochleistungsfaser in der Rippenverstärkung bietet eine verbesserte Abrieb- und Weiterreissfestigkeit – für längste Standzeiten und weniger Verschleiss, selbst unter härtesten Bedingungen. Die kompakter konstruierte SupraPlus-X ist einfach zu handhaben und passt auch in kleinere Haken – ohne Tragfähigkeitsverlust. Auch ein Überlagern der Schlingen wird durch die geringere Breite wirksam vermieden.

Die SupraPlus-X ist nicht nur extrem robust, sondern auch besonders vielseitig: Durch ihre widerstandsfähige und kompakte Konstruktion eignet sie sich ideal für eine Vielzahl von Anwendungsmöglichkeiten und bietet dabei optimalen Schutz vor Beschädigungen der Last, wie sie beispielsweise beim Einsatz von Ketten oder Drahtseilen auftreten können. Auch für den Personen ist die Handhabung einfach und sicher, u.a. werden Verletzungen durch hervorstehende Drahtlitzen vermieden.

Spanset® – Certified Safety

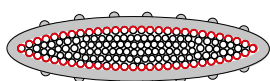

Kompakterer Querschnitt

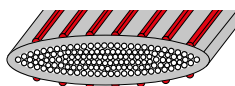

Verbesserte Rippenverstärkung

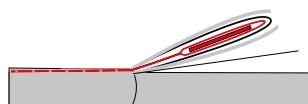

Qualitätslabel mit Schutzschlauch

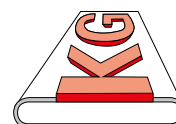

Eingewebte Tragfähigkeitsangabe

Rundschlingen SupraPlus-X



SupraPlus-X-Rundschlingen:

- noch schmaler und kompakter
- deutlich verschleissarmer
- ausreissfestes Label
- unverlierbare Tragfähigkeitsangabe



SupraPlus-X – Qualitätsrundschlinge bis 8 t (EN 1492-2)

Rundschlingen aus 100 % Polyester, Tragfähigkeit bis 8 t, kompakter, robuster, langlebiger und noch wirtschaftlicher als das bewährte Vorgängermodell.

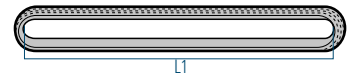

Artikel	Verfügbare Längen (m)	Farbe	Nutzlänge min. [m]	Nutzlänge max. [m]	Auflagebreite* [mm]	Auflagedicke* [mm]	Tragfähigkeit [kg]
EP005	0,5, 1, 1,5, 2, 2,5, 3, 4, 5, 6	■	0,5	30	38	4	500
EP010	0,5, 1, 1,5, 2, 2,5, 3, 4, 5, 6	■	0,5	30	39	4	1000
EP020	0,5, 1, 1,5, 2, 2,5, 3, 4, 5, 6	■	0,5	30	40	8	2000
EP030	0,5, 1, 1,5, 2, 2,5, 3, 4, 5, 6	■	0,5	30	48	8	3000
EP040	0,5, 1, 1,5, 2, 2,5, 3, 4, 5, 6	■	0,5	30	54	9	4000
EP050	0,5, 1, 1,5, 2, 2,5, 3, 4, 5, 6	■	0,5	30	59	11	5000
EP060	1, 1,5, 2, 2,5, 3, 4, 5, 6	■	1,0	30	68	11	6000
EP080	1, 1,5, 2, 2,5, 3, 4, 5, 6	■	1,0	30	74	13	8000

*unter Last je Strang

Schutzschläuche zum Schutz vor rauen und scharfkantigen Lasten

aus Polyester für Lasten mit rauher Oberfläche (ARS Typ 1+2), aus secutex® einer aufgegossener Polyurethan-Beschichtung für scharfkantige Lasten (SF1, SF2 + SC) oder der neue Hochleistungsschutzschlauch NoCut® sleeve (NC) mit einzigartiger Rippenstruktur. **Weitere Angaben finden Sie ab Seite 137**

Schutz zu Rundschlinge SupraPlus	Schutzschlauch ARS Typ 1 Artikel	Schutzschlauch ARS Typ 2 Artikel	Schutzschlauch secutex® SF1 einseitig Artikel	Schutzschlauch secutex® SF2 beidseitig Artikel	Schutzschlauch secutex® SC Clip Artikel	Schutzschlauch NoCut® sleeve Artikel
EP005	K105	ARS11/2"	SF1-50/3	SF2-50/3	SC-50/3	NC75-50
EP010	K105	ARS11/2"	SF1-50/3	SF2-50/3	SC-50/3	NC75-50
EP020	K121	ARS11/2"	SF1-65/3	SF2-65/3	SC-65/3	NC75-50
EP030	K141	ARS11/2"	SF1-75/3	SF2-75/3	SC-75/3	NC105-50
EP040	K141	ARS2"	SF1-100/3	SF2-100/3	SC-100/3	NC105-50
EP050	K170	ARS2"	SF1-125/3	SF2-125/3	SC-125/3	NC135-50
EP060	K170	ARS21/2"	SF1-125/3	SF2-125/3	SC-125/3	NC135-50
EP080	K170	ARS21/2"	SF1-150/3	SF2-150/3	SC-150/3	NC165-50

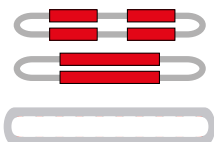

Körperband ARS Typ 1, grau, aus PES für Lasten mit rauher Oberfläche. Ab Werk fest aufgenäht

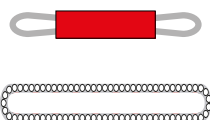

Schutzschlauch ARS Typ 2, weiss, aus PES für Lasten mit rauher Oberfläche.

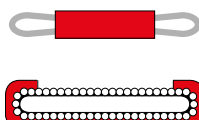

Schutzschlauch SF-1, mit einseitiger secutex®-Beschichtung schützt vor scharfen Kanten.

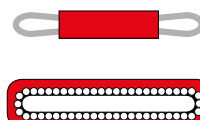

Schutzschlauch SF-2, mit beidseitiger secutex®-Beschichtung schützt vor scharfen Kanten.

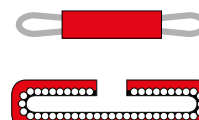

Clip-Schlauch SC, mit beidseitiger secutex®-Beschichtung. Einseitig offen für flexiblen Einsatz.

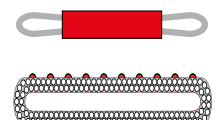

Schutzschlauch NoCut® sleeve beidseitig nutzbar. Flexibel, leicht und bester Schnittschutz.

Rundschlingen



Economy Rundschlingen – bewährter Standard (EN 1492-2)

Unsere bewährte Spanset®-Rundschlinge. Eine farbcodierte Aussenhülle und eingewebte Tonnenstreifen sowie eine aufgedruckte WLL machen es Ihnen in der täglichen Anwendung einfach, das richtige Anschlagmittel zu erkennen.

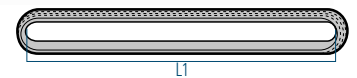

Artikel	Verfügbare Längen (m)	Farbe	Nutzlänge min. (m)	Nutzlänge max. (m)	Auflagebreite* (mm)	Auflagedicke* (mm)	Tragfähigkeit (kg)
E040	0,5, 1, 1,5, 2, 2,5, 3, 4, 5, 6	violett	0,5	15	45	6	1000
E080	0,5, 1, 1,5, 2, 2,5, 3, 4, 5, 6	grün	0,5	15	48	7	2000
E120	0,5, 1, 1,5, 2, 2,5, 3, 4, 5, 6	gelb	0,5	15	60	8	3000
E160	1, 1,5, 2, 2,5, 3, 4, 5, 6	grau	1,0	15	65	10	4000
E200	1, 1,5, 2, 2,5, 3, 4, 5, 6	rot	1,0	60	75	10	5000
E240	1, 1,5, 2, 2,5, 3, 4, 5, 6	braun	1,0	60	80	13	6000
E320	1,5, 2, 2,5, 3, 4, 5, 6	blau	1,5	60	80	15	8000

*unter Last je Strang

Schutzschläuche zum Schutz vor rauen und scharfkantigen Lasten

aus Polyester für Lasten mit rauher Oberfläche (ARS Typ 1+2), aus secutex® einer aufgegossener Polyurethan-Beschichtung für scharfkantige Lasten (SF1, SF2 + SC) oder der neue Hochleistungsschutzschlauch NoCut® sleeve (NC) mit einzigartiger Rippenstruktur. **Weitere Angaben finden Sie ab Seite 137**

Schutz zu Rundschlinge	Schutzschlauch ARS Typ 1	Schutzschlauch ARS Typ 2	Schutzschlauch secutex® SF1 einseitig	Schutzschlauch secutex® SF2 beidseitig	Schutzschlauch secutex® SC Clip	Schutzschlauch NoCut® sleeve
Economy	Artikel	Artikel	Artikel	Artikel	Artikel	Artikel
E040	K121	ARS11/2"	SF1-50/3	SF2-50/3	SC-50/3	NC75-50
E080	K121	ARS11/2"	SF1-50/3	SF2-50/3	SC-50/3	NC75-50
E120	K121	ARS11/2"	SF1-65/3	SF2-65/3	SC-65/3	NC75-50
E160	K141	ARS11/2"	SF1-75/3	SF2-75/3	SC-75/3	NC105-50
E200	K141	ARS2"	SF1-100/3	SF2-100/3	SC-100/3	NC105-50
E240	K170	ARS2"	SF1-125/3	SF2-125/3	SC-125/3	NC135-50
E320	K170	ARS21/2"	SF1-125/3	SF2-125/3	SC-125/3	NC135-50



Körperband ARS Typ 1, grau, aus PES für Lasten mit rauher Oberfläche. Ab Werk fest aufgenäht



Schutzschlauch ARS Typ 2, weiss, aus PES für Lasten mit rauher Oberfläche.



Schutzschlauch SF-1, mit einseitiger secutex®-Beschichtung schützt vor scharfen Kanten.



Schutzschlauch SF-2, mit beidseitiger secutex®-Beschichtung schützt vor scharfen Kanten.



Clip-Schlauch SC, mit beidseitiger secutex®-Beschichtung. Einseitig offen für flexiblen Einsatz.



Schutzschlauch NoCut® sleeve beidseitig nutzbar. Flexibel, leicht und bester Schnittschutz.

Joker Haken und Zubehör



Spanset®-Joker-Haken:

- einfache Handhabung
- macht aus Rundschlingen ein Gehänge
- ideale Verbindung zwischen zwei Anschlagmitteln



Joker-Haken (EN 1677)

Macht aus Rundschlingen im Handumdrehen ein praktisches Gehänge oder kann als Verbindung von zwei Rundschlingen eingesetzt werden. Zur eindeutigen Zuordnung der Tragfähigkeiten wurde die farbige Artikel textiler Anschlagmittel übernommen, d. h., gelber Haken zu gelbem Anschlagmittel, grün zu grün etc.

Artikel	Farbe	WLL [kg]	A [mm]	B ¹ [mm]	B ² [mm]	F [mm]	G [mm]	H [mm]	L [mm]	Gewicht / Stück [kg]
JH1	■	1000	73	29	32	30	15	20	94	0,7
JH2	■	2000	93	34	42	38	21	26	115	1,1
JH3	■	3000	111	34	50	46	26	32	122	1,6
JH6	■	6000	130	49	60	55	31	35	145	4,0

Ein Haken mit doppeltem Nutzen

Joker-Haken sind die ideale Ergänzung für Ihre Rundschlingen und Hebebänder. Schliesslich sind sie echte Multitalente: Sie können entweder zum Verlängern von Anschlagmitteln verwendet werden oder als Endhaken, der sicheren Halt in Anschlagpunkten gewährleistet. In Kombination mit einer oder mehreren Rundschlingen entsteht so in kürzester Zeit ein Gehänge. Der Joker ist in allen Konstruktionsmerkmalen auf die Verwendung mit textilen Anschlagmitteln ausgelegt. Das Ziel: einfache Handhabung bei zuverlässiger Funktionalität. Intelligente Details wie die speziell geformte Hakenspitze erleichtern das Einhaken in feste Anschlagpunkte. Und die erhöhten Seitennocken am Kopf des Hakens führen das textile Anschlagmittel wie in einer Rinne. Das verhindert Abrieb an den Kanten.

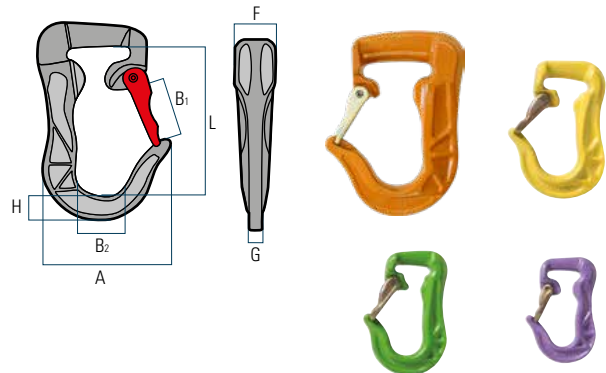

Abriebschutz Klettverschluss

Abriebschutz Typ 1 mit Klettverschluss, für Rundschlingen und Hebebänder.



Artikel	Flachbreite [mm]	Länge [mm]	Passend für Hebebänder [kg]	Passend für Rundschlingen [kg]
ARS-K1	140	500	1000	1000, 2000, 3000
ARS-K3	200	500	2000	4000, 5000, 6000
ARS-K8	240	500	3000	8000





Spanset® Magnum-X – extrem kompakt und robust

Spanset® steht seit über 50 Jahren an der Spitze der Entwicklung von extrem leistungsfähigen Anschlagmitteln aus synthetischen Fasern. Durch stetige Innovation und konsequente Qualitätsorientierung haben wir unsere Produkte immer weiter verbessert. Unser Ziel: Ihre Arbeit beim Transport schwerer und schwerster Lasten so sicher und effizient wie möglich zu machen.

Unser neuester Meilenstein: Magnum-X. Ihre Konstruktion macht sie einzigartig. Im Gegensatz zum Schutzmantel bei herkömmlichen Rundschlingen verfügt die Magnum-X über eine extrem kompakte Schlauchhülle. Die Schutzhülle ist durch die Einarbeitung von Hochleistungspolyester extrem robust und damit schnitt- und abriebfester als ein Schutzmantel aus herkömmlichem Polyester. Und auch das Gelege besteht komplett aus dieser innovativen Hochleistungsfaser. Diese völlig neuartige Bauweise macht die Magnum-X sehr viel kompakter, leichter und einfacher in der Handhabung. Auch die geringere Faltenbildung der Schlauchhülle im Kranhaken und an der Last ist das Resultat der besonderen Bauweise, was vorzeitigen Verschleiss wirksam vermeidet. Sie erhöhen damit spürbar die Effizienz Ihrer Arbeit. Selbstverständlich profitieren Sie wie gewohnt von den Spanset®-Sicherheits- und Qualitätsstandards, die in der Branche richtungsweisend sind. Denn Ihre Sicherheit ist unser Antrieb.

Spanset® – Certified Safety

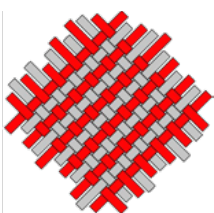

Robuste Schutzhülle mit Hochleistungspolyester

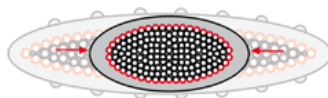

extrem kompakte Schlauchhülle

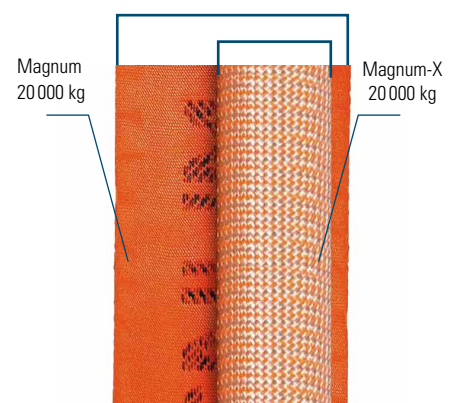

Schwerlastrundslingen Magnum-X



Magnum-X – die neue Dimension in der Hebertechnik (EN 1492-2)

Die neue Magnum-X aus Hochleistungspolyester ist dank der innovativen Konstruktion bis zu 50 % schmäler als herkömmliche Magnum-Rundslingen. Magnum-X-Rundslingen sind erhältlich mit einer Tragkraft bis 450 t, fragen Sie uns an. Ab 50 t bis 125 t mit Seitennaht.

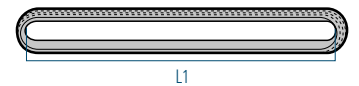

Artikel	Verfügbare Längen (m)	Farbe	Nutzlänge min. [m]	Nutzlänge max. [m]	Auflagebreite* [mm]	Auflagedicke* [mm]	Gewicht [kg/m]	Tragfähigkeit [kg]
ESX050	2, 3, 4, 5, 6, 7, 8		2,0	30	36	6	0,47	5000
ESX100	4, 5, 6, 7, 8, 10, 12		2,5	30	55	12	1,0	10000
ESX200	4, 5, 6, 7, 8, 10, 12		2,5	30	80	15	2,3	20000
ESX300	4, 5, 6, 7, 8, 10, 12		2,5	30	90	20	3,5	30000
ESX400	4, 5, 6, 7, 8, 10, 12		2,5	30	110	24	5,1	40000
ESX500	4, 5, 6, 7, 8, 10, 12		4,0	30	117	23	5,5	50000
ESX600	4, 5, 6, 7, 8, 10, 12		4,0	30	150	30	7,9	60000

*unter Last je Strang

Schutzschläuche und Platten zum Schutz vor scharfkantigen Lasten

aus secutex® einer aufgegossener Polyurethan-Beschichtung für scharfkantige Lasten (SF1 + SC) oder der neue Hochleistungschutzschlauch NoCut®^{sleeve} (NC) mit einzigartiger Rippenstruktur. Für extrem hohes Schnittschutzniveau NoCut®^{pad} (NCP) **Weitere Angaben finden Sie ab Seite 137**

Schutz zu Rundslinge Magnum-X	Schutzschlauch secutex® SF1 einseitig		Schutzschlauch secutex® SF2 beidseitig		Schutzschlauch secutex® SC Clip		Schutzschlauch NoCut® NoCut® ^{sleeve}	Schutzschlauch NoCut® NoCut® ^{pad}
	Artikel	Preis / m	Artikel	Preis / m	Artikel	Preis / m	Artikel	Artikel
ESX050	SF1-65 x 25/3	auf Anfrage	SF2-60-25/3	auf Anfrage	SC-30-25/5	auf Anfrage	NC105-50	NCP055-KR
ESX100	SF1-65 x 25/3	auf Anfrage	SF2-60-25/3	auf Anfrage	SC-30-25/5	auf Anfrage	NC105-50	NCP055-KR
ESX200	SF1-110 x 30/3	auf Anfrage	SF2-110-30/3	auf Anfrage	SC-55-30/5	auf Anfrage	NC165-50	NCP115-KR
ESX300	SF1-140 x 35/3	auf Anfrage	SF2-140-35/3	auf Anfrage	SC-70-35/5	auf Anfrage	-	NCP145-KR
ESX400	SF1-170 x 40/3	auf Anfrage	SF2-170-40/3	auf Anfrage	SC-85-40/5	auf Anfrage	-	-
ESX500	SF1-170 x 40/3	auf Anfrage	SF2-170-40/3	auf Anfrage	SC-85-40/5	auf Anfrage	-	-
ESX600	SF1-255 x 50/3	auf Anfrage	SF2-255-50/3	auf Anfrage	SC-130-50/5	auf Anfrage	-	-



Schutzschlauch SF-1, mit einseitiger secutex®-Beschichtung schützt vor scharfen Kanten.

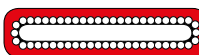

Schutzschlauch SF-2, mit beidseitiger secutex®-Beschichtung schützt vor scharfen Kanten.

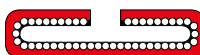

Clip-Schlauch SC, mit beidseitiger secutex®-Beschichtung. Einseitig offen für flexiblen Einsatz.

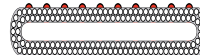

Schutzschlauch NoCut®^{sleeve} beidseitig nutzbar. Flexibel, leicht und bester Schnittschutz.

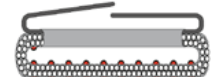

Schutzplatte NoCut®^{pad} wird genau auf dort angewendet wo das Anschlagmittel anliegt.

Schwerlastrundslingen Magnum-X-short



- sehr robuste und kompakte Rundschlinge
- mit RFID-Chip
- ausreissfest vernähtes Label mit zusätzlicher Schutzfolie
- signalfarbener Aufnäher mit erhaben eingewebter Tragfähigkeitsangabe



Magnum-X-short – die „kurze Variante“ (EN 1492-2)

Die neue Magnum-X: sehr robust, kompakt und auch extrem verschleissfest, werden bei der Magnum-X-short noch durch „extrem kurz“ ergänzt. In den Standardlängen 1 Meter, 1,5 Meter und 2 Meter, ist „unsere Kurze“ noch anwendungsfreundlicher. Sogar eine Länge von nur 0,375 Meter ist auf Anfrage möglich.

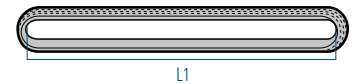

Artikel	Verfügbare Längen (m)	Farbe	Nutzlänge min. [m]	Nutzlänge max. [m]	Auflagebreite* [mm]	Auflagedicke* [mm]	Gewicht [kg/m]	Tragfähigkeit [kg]
ESXS100	0,5, 0,6, 1, 1,5, 2, 2,5, 3		0,5	3	55	10	1,1	10000
ESXS200	0,5, 0,6, 1, 1,5, 2, 2,5, 3		0,5	3	70	13	2,6	20000
ESXS300	0,6, 1, 1,5, 2, 2,5, 3		1,0	3	100	21	3,8	30000

*unter Last je Strang / unter 1 m Nutzlänge mit Seitennaht und deshalb mit grösserer Auflagebreite und Auflagedicke

Schutzschläuche und Platten zum Schutz vor scharfkantigen Lasten

aus secutex® einer aufgegossener Polyurethan-Beschichtung für scharfkantige Lasten (SF1 + SC) oder der neue Hochleistungsschutzschlauch NoCut®sleeve (NC) mit einzigartiger Rippenstruktur. Für extrem hohes Schnittschutzniveau NoCut®pad (NCP) **Weitere Angaben finden Sie ab Seite 137**

Schutz zu Rundschlinge Magnum-X	Schutzschlauch secutex® SF1 einseitig Artikel	Schutzschlauch secutex® SF2 beidseitig Artikel	Schutzschlauch secutex® SC Clip Artikel	Schutzschlauch NoCut® NoCut®sleeve Artikel	Schutzschlauch NoCut® NoCut®pad Artikel
ESXS100	SF1-65 x 25/3	SF2-60-25/3	SC-30-25/5	NC105-50	NCP055-KR
ESXS200	SF1-110 x 30/3	SF2-110-30/3	SC-55-30/5	NC165-50	NCP115-KR
ESXS300	SF1-140 x 35/3	SF2-140-35/3	SC-70-35/5	-	NCP145-KR

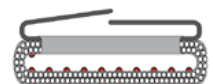
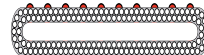
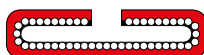
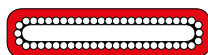
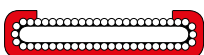

Schutzschlauch SF-1, mit einseitiger secutex®-Beschichtung schützt vor scharfen Kanten.

Schutzschlauch SF-2, mit beidseitiger secutex®-Beschichtung schützt vor scharfen Kanten.

Clip-Schlauch SC, mit beidseitiger secutex®-Beschichtung. Einseitig offen für flexiblen Einsatz.

Schutzschlauch NoCut®sleeve beidseitig nutzbar. Flexibel, leicht und bester Schnittschutz.

Schutzplatte NoCut®pad wird genau auf dort angewendet wo das Anschlagmittel anliegt.



Spanset® MagnumForce – maximale Sicherheit & optimales Handling

Im Bereich der Hebetchnik setzt SpanSet seit langem Masstäbe. Aktuelles Beispiel: die neue Schwerlastrundschnge MagnumForce, die im intensiven Dialog mit den Kunden entwickelt wurde und die vielfältigen Erfordernisse der unterschiedlichsten Branchen optimal berücksichtigt. Dabei wurden bestens bewährte Konstruktionsmerkmale mit innovativen Hochleistungsmaterialien optimal aufeinander abgestimmt und neu kombiniert. Das Ergebnis: maximale Sicherheit und optimales Handling für nahezu jeden Einsatzbereich. Anstelle von vielen unterschiedlichen Rundschnngen, deckt die MagnumForce das gesamte Einsatzspektrum ab und bietet dadurch ebenfalls erhebliche Effizienz- und Kostenvorteile für den Personen. Das Gelege der Rundschnng besteht aus hochmolekularem Polyethylen (HMPE). Dank der deutlich höheren Festigkeit gegenüber Polyester ist weniger Material für Schnngen gleicher Tragfähigkeit nötig, was die MagnumForce kompakt und leicht macht.

Ihre Sicherheit überlassen wir nicht dem Zufall. Daher unterziehen wir jedes neue Produkt umfangreichen Tests und Prüfungen. Die MagnumForce hat sie alle mit Bravour bestanden. Im Dauertest wurde die MagnumForce 20.000 Mal bis auf Tragfähigkeit belastet, womit die beste Gelegekonstruktion verifiziert wurde. Ein Indiz für hohe Standzeiten und damit für hohe Wirtschaftlichkeit. Die Kombination mit Exoset Schäkeln der gleichen Tragfähigkeit haben wir in Kooperation mit der BGHM (Berufsgenossenschaft Holz und Metall) getestet und bewiesen. Durch die erfolgreiche Prüfung definieren wir den neuen Stand der Technik und erfüllen den Wunsch unserer Kunden nach mehr Anwendungssicherheit. Hintergrund: Bislang galt, dass eine Rundschnng immer mit einem Schäkel der nächsthöheren Tragfähigkeit kombiniert werden muss. Diese Vorgabe wurde aber in der Anwendung oft übersehen und es kam zu Unfällen.

Die Einsatztauglichkeit der MagnumForce wurde von der DNV GL (Det Norske Veritas Germanischer Lloyd), eine der weltweit führenden Zertifizierungsgesellschaften, geprüft und mit dem international anerkannten Verification Report bestätigt.

Spanset® – Certified Safety

Schwerlastbandschlingen MagnumForce



- bis zu 50 % geringere Auflagedicke*
 - rund 25 % geringere Auflagenbreite*
 - mehr als 60 % geringeres Eigengewicht
 - dauerhaft lesbare, eingewebte Tragfähigkeits-Angabe
 - extra-robuste Ausführung
- *unter Last je Strang



Magnum-Force – modernste Fasertechnologie für mehr Sicherheit (in Anlehnung an EN 1492-2)

Die neue Rundschnur vereint modernste Fasertechnologie mit bestens bewährten Produkteigenschaften. Das macht sie noch schmäler, kompakter und leichter als herkömmliche Rundschnuren – und zugleich extrem langlebig, sicher und einfach anzuwenden. Diese Vorteile machen sie zu einer idealen Allround-Schnur.

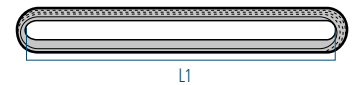

Artikel	Verfügbare Längen (m)	Farbe	Nutzlänge min. (m)	Nutzlänge max. (m)	Auflagebreite* (mm)	Auflagedicke* (mm)	Gewicht (kg/m)	Tragfähigkeit (kg)	WLL passender Schäkkel
ESF100	4, 5, 6, 7, 8	Orange	3,0	60	70	7	0,8	10000	12,5 t
ESF200	4, 5, 6, 7, 8	Orange	3,0	60	91	18	1,6	20000	25,0 t
ESF300	4, 5, 6, 7, 8	Orange	3,0	60	115	20	2,6	30000	35,0 t
ESF400	4, 5, 6, 7, 8	Orange	3,0	60	135	22	3,4	40000	42,5 t
ESF500	4, 5, 6, 7, 8	Orange	3,0	60	152	23	4,2	50000	55,0 t

*unter Last je Strang

Schutzschläuche zum Schutz vor rauen und scharfkantigen Lasten

aus Polyester für Lasten mit rauer Oberfläche (ARS Typ 1+2), aus secutex® einer aufgegossener Polyurethan-Beschichtung für scharfkantige Lasten (SF1, SF2 + SC) oder der neue Hochleistungsschutzschlauch NoCut® sleeve (NC) mit einzigartiger Rippenstruktur. **Weitere Angaben finden Sie ab Seite 137**

Schutz zu Rundschnur	Schutzschlauch ARS Typ 1	Schutzschlauch ARS Typ 2	Schutzschlauch secutex® SF1 einseitig	Schutzschlauch secutex® SF2 beidseitig	Schutzschlauch secutex® SC Clip	Schutzschlauch NoCut® sleeve
Magnum-Force	Artikel	Artikel	Artikel	Artikel	Artikel	Artikel
ESF100	K170	ARS21/2"	SF1-150/3	SF2-150/3	SC-150/3	NC165-50
ESF200	K240	ARS31/2"	SF1-200-20/3	SF2-200-20/3	SC-200-20/3	NC195-50
ESF300	K300	ARS4"	SF1-250-25/3	SF2-250-25/3	SC-250-25/3	NC255-50
ESF400	K300	ARS51/4"	SF1-300-30/3	SF2-300-30/3	SC-300-30/3	NC315-50
ESF500	K201/2	ARS51/4"	SF1-300-35/3	SF2-300-35/3	SC-300-35/3	NC315-50

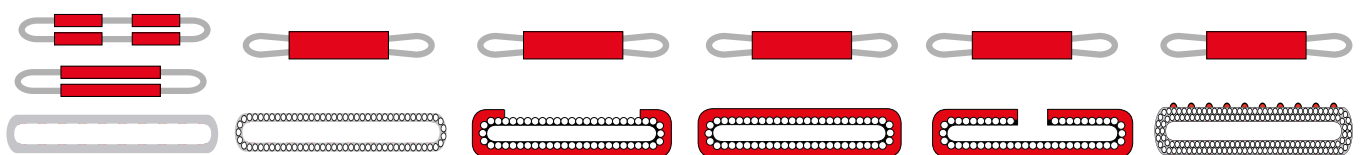

Körperband ARS Typ 1, grau, aus PES für Lasten mit rauer Oberfläche. Ab Werk fest aufgenäht

Schutzschlauch ARS Typ 2, weiss, aus PES für Lasten mit rauer Oberfläche.

Schutzschlauch SF-1, mit einseitiger secutex®-Beschichtung schützt vor scharfen Kanten.

Schutzschlauch SF-2, mit beidseitiger secutex®-Beschichtung schützt vor scharfen Kanten.

Clip-Schlauch SC, mit beidseitiger secutex®-Beschichtung. Einseitig offen für flexiblen Einsatz.

Schutzschlauch NoCut® sleeve beidseitig nutzbar. Flexibel, leicht und bester Schnittschutz.



Spanset® MagnumPlus – starker Halt für schwere Lasten

Die aus Hochleistungsfasern hergestellte Spanset® MagnumPlus-Schwerlastrundschnur nach DIN EN 1492-2 bietet alles, was eine textile Rundschnur für den Einsatz bei schwersten Lasten benötigt: zuverlässigen Halt, optimales Handling und eine hohe Verschleißfestigkeit. Eine einzige MagnumPlus-Schwerlastrundschnur schafft beim Hebevorgang bis zu 300 t im geraden Zug, was früher nur wesentlich schwerere Drahtseilgrummets geschafft haben.

Die MagnumPlus hat sich in unterschiedlichsten Situationen auch unter schwerster Beanspruchung bewährt. Der Gewebeschnur der Rundschnur wird z.B. seitlich enganliegend gefertigt, was auch bei hohen Tragfähigkeiten die Faltenbildung minimiert, und ein eingewebter Textildraht schützt das Schlauchgewebe gegen Einrisse.

Durch die erhabene eingewebte Tragfähigkeitsangabe werden Verwechslungen vermieden. Ein serienmäßig integrierter RFID-Transponder für IDXpert kann mit Produkt- und Prüfdaten beschrieben werden und vereinfacht die Dokumentation der jährlichen BGR-Prüfungen.

Die selbst bei stärkster Verschmutzung bestens lesbare erhabene eingewebte Tragfähigkeitsangabe vermeidet Verwechslungen. Sicherheit bis ins Detail durchdacht! Ein unverzichtbarer Handhabungsvorteil im täglichen Einsatz ist das im Vergleich zu Drahtseil und Kette geringe Eigengewicht der Magnum.

Spanset® – Certified Safety



Abb. 1: Kompakterer Querschnitt



Abb. 2: Verbesserte Rippenverstärkung

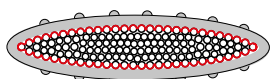

Abb. 3: Qualitätslabel mit Schutzschlauch

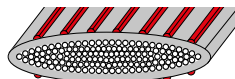

Abb. 4: Eingewebte Tragfähigkeitsangabe

Schwerlastrundslingen MagnumPlus

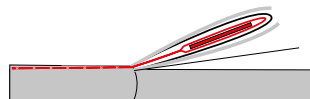

- optimale Anpassung von Schlauch und Gelege vermindert Faltenbildung
- dauerhaft lesbare, eingewebte Tragfähigkeits-Angabe
- optimaler Einreisschutz durch Gewebeverstärkung mit eingewebten Textildraht
- extra-robuste Ausführung

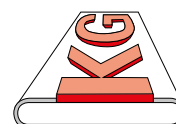

MagnumPlus – Qualitätsrundslinge bis 300 t (EN 1492-2)

Rundslingen aus 100 % Polyester, kompakt, extra-robuste Ausführung, langlebiger und damit wirtschaftlich. Tragfähigkeit bis 300 t, fragen Sie uns an.



L1

Artikel	Verfügbare Längen (m)	Farbe	Nutzlänge min. (m)	Nutzlänge max. (m)	Auflagebreite* (mm)	Auflagedicke* (mm)	Tragfähigkeit (kg)
ES100	2,5, 3, 4, 5, 6, 7, 8	Orange	2,0	30	103	12	10000
ES150	2,5, 3, 4, 5, 6, 7, 8	Orange	2,0	30	115	16	15000
ES200	2,5, 3, 4, 5, 6, 7, 8	Orange	2,0	30	159	18	20000
ES250	2,5, 3, 4, 5, 6, 7, 8	Orange	2,0	30	155	25	25000
ES300	3, 4, 5, 6, 7, 8	Orange	3,0	30	170	19	30000
ES400	3, 4, 5, 6, 7, 8	Orange	3,0	30	189	22	40000
ES500	3, 4, 5, 6, 7, 8	Orange	3,0	30	210	24	50000
ES600	3, 4, 5, 6, 7, 8	Orange	3,0	30	220	27	60000

*unter Last je Strang

Schutzschläuche zum Schutz vor rauen und scharfkantigen Lasten

aus Polyester für Lasten mit rauher Oberfläche (ARS Typ 1+2), aus secutex® einer aufgegossener Polyurethan-Beschichtung für scharfkantige Lasten (SF1, SF2 + SC) oder der neue Hochleistungsschutzschlauch NoCut® sleeve (NC) mit einzigartiger Rippenstruktur. **Weitere Angaben finden Sie ab Seite 137**

Schutz zu Rundslinge MagnumPlus	Schutzschlauch ARS Typ 1 Artikel	Schutzschlauch ARS Typ 2 Artikel	Schutzschlauch secutex® SF1 einseitig Artikel	Schutzschlauch secutex® SF2 beidseitig Artikel	Schutzschlauch secutex® SC Clip Artikel	Schutzschlauch NoCut® sleeve Artikel
ES100	K240	ARS31/2"	SF1-200-20/3	SF2-200-20/3	SC-200-20/3	NC195-50
ES150	K300	ARS4"	SF1-250-25/3	SF2-250-25/3	SC-250-25/3	NC255-50
ES200	K300	ARS51/4"	SF1-300-30/3	SF2-300-30/3	SC-300-30/3	NC315-50
ES250	K201/2	ARS51/4"	SF1-300-35/3	SF2-300-35/3	SC-300-35/3	NC315-50
ES300	K201/2	–	SF1-300-40/3	SF2-300-40/3	SC-300-40/3	–
ES400	K300/2	–	SF1-350-50/3	SF2-350-50/3	SC-350-50/3	–
ES500						
ES600						

auf Anfrage

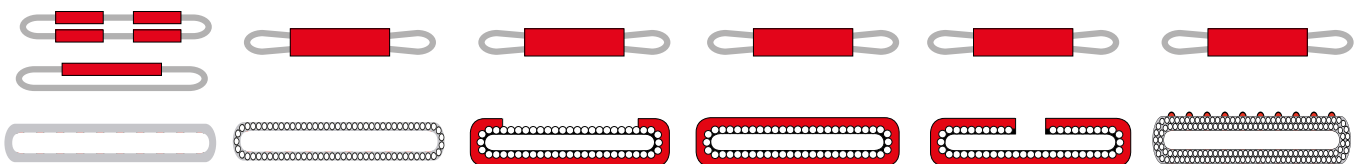

Körperband ARS Typ 1, grau, aus PES für Lasten mit rauher Oberfläche. Ab Werk fest aufgenäht

Schutzschlauch ARS Typ 2, weiss, aus PES für Lasten mit rauher Oberfläche.

Schutzschlauch SF-1, mit einseitiger secutex®-Beschichtung schützt vor scharfen Kanten.

Schutzschlauch SF-2, mit beidseitiger secutex®-Beschichtung schützt vor scharfen Kanten.

Clip-Schlauch SC, mit beidseitiger secutex®-Beschichtung. Einseitig offen für flexiblen Einsatz.

Schutzschlauch NoCut® sleeve beidseitig nutzbar. Flexibel, leicht und bester Schnittschutz.



Spanset® Magnum Plus Flex – elastisch, verschleissarm und stark

Vergessen Sie alles, was Sie bisher über Schwerlastrundschlingen und deren Schlauchhüllen gewusst und bemängelt haben: zu unflexibel, zu breit, wirft Falten. Der Schlauch der neuen Magnum®Plus Flex ist anders! Eine spezielle Webtechnik und die Kombination aus zwei Hochleistungsfasern machen die neue Schwerlastrundschlinge aus der MagnumPlus-Serie flexibel und stark zugleich. Zudem erschwert das Verfahren das Eindringen von Fremdkörpern. Der kompakte Schlauch der Rundschlinge erleichtert die Handhabung und bietet auch bei engen Haken mehr Flexibilität für den Anwender.

Enzigartiges Doppelgewebe

Für die einzigartige Schlauchhülle wendet SpanSet eine spezielle Webtechnik an. Dabei entsteht eine Art Doppelgewebe. Wenn die Hülle unter Last expandiert, senkt sich die obere Lage in die untere. Die flexible, aber enorm dichte Hülle verhindert, dass Fremdkörper dem Gelege aus Hochleistungspolyester zu schaffen machen.

Robuste Webkante

Ist die Webkante einer Rundschlinge beschädigt, dann ist das textile Hebmittel ablegereif. Mit einer besonders robusten Webkante hat SpanSet einen neuartigen Punkt entschärft, wodurch Magnum®Plus Flex widerstandsfähiger gegen Verschleiss und Abrieb ist.

Elastisch, verschleissarm, stark!

Mit der Schwerlastrundschlinge aus der Magnum®Plus-Serie steht den Anwendern eine Rundschlinge zur Verfügung, die neben der innovativen Schlauchhülle eine Reihe bewährte Vorteile vereint. Für den Anwender heisst das: mehr Einsatzmöglichkeiten, höchste Sicherheit und deutlich längere Standzeiten.

Spanset® – Certified Safety

Schwerlastrundschnen MagnumPlus Flex

- spezielle Webtechnik des Schlauches
- Flexible Rundschnen für mehr Anwendungsbreite
- Besonders robuste Webkante
- Aus robustem Hochleistungspolyester



MagnumPlus Flex – Qualitätsrundschnen bis 50 t (EN 1492-2)

Rundschnen aus 100 % Polyester, kompakt, extra-robuste Ausführung, langlebiger und damit wirtschaftlich. Tragfähigkeit bis 300 t, fragen Sie uns an.

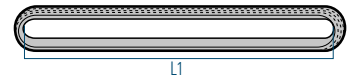

Artikel	Verfügbare Längen (m)	Farbe	Nutzlänge min. [m]	Nutzlänge max. [m]	Auflagebreite* [mm]	Auflagedicke* [mm]	Tragfähigkeit [kg]
ESFLEX100	2, 3, 4, 5, 6, 7, 8		2,0	60	88	18	10000
ESFLEX200	2, 3, 4, 5, 6, 7, 8		2,0	60	143	22	20000
ESFLEX300	3, 4, 5, 6, 7, 8		3,0	60	180	25	30000
ESFLEX400	3, 4, 5, 6, 7, 8		3,0	60	224	30	40000
ESFLEX500	3, 4, 5, 6, 7, 8		3,0	60	320	35	50000

*unter Last je Strang

Schutzschläuche zum Schutz vor rauen und scharfkantigen Lasten

aus Polyester für Lasten mit rauher Oberfläche (ARS Typ 1+2), aus secutex® einer aufgegossener Polyurethan-Beschichtung für scharfkantige Lasten (SF1, SF2 + SC) oder der neue Hochleistungsschutzschlauch NoCut® sleeve (NC) mit einzigartiger Rippenstruktur. **Weitere Angaben finden Sie ab Seite 137**

Schutz zu Rundschnen MagnumPlus	Schutzschlauch ARS Typ 1 Artikel	Schutzschlauch ARS Typ 2 Artikel	Schutzschlauch secutex® SF1 einseitig Artikel	Schutzschlauch secutex® SF2 beidseitig Artikel	Schutzschlauch secutex® SC Clip Artikel	Schutzschlauch NoCut® sleeve Artikel
ESFLEX100	K240	ARS31/2"	SF1-200-20/3		Auf Anfrage	NC255-50
ESFLEX200	K300	ARS4"	SF1-250-25/3		Auf Anfrage	NC255-50
ESFLEX300	K300	ARS51/4"	SF1-300-30/3		Auf Anfrage	NC315-50
ESFLEX400	K201/2	ARS51/4"	SF1-300-35/3		Auf Anfrage	NC315-50
ESFLEX500	K201/2	–	SF1-300-40/3		Auf Anfrage	–

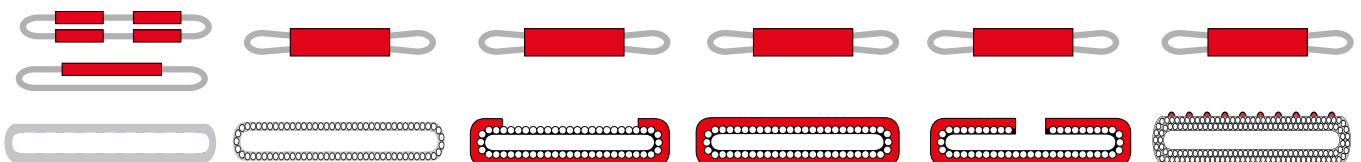

Körperband ARS Typ 1, grau, aus PES für Lasten mit rauher Oberfläche. Ab Werk fest aufgenäht

Schutzschlauch ARS Typ 2, weiss, aus PES für Lasten mit rauher Oberfläche.

Schutzschlauch SF-1, mit einseitiger secutex®-Beschichtung schützt vor scharfen Kanten.

Schutzschlauch SF-2, mit beidseitiger secutex®-Beschichtung schützt vor scharfen Kanten.

Clip-Schlauch SC, mit beidseitiger secutex®-Beschichtung. Einseitig offen für flexiblen Einsatz.

Schutzschlauch NoCut® sleeve beidseitig nutzbar. Flexibel, leicht und bester Schnittschutz.



Spanset® Economy – die Standard-Schwerlastschlinge

Die Economy-Schwerlastschlinge ist nach den Vorgaben der Euro-Norm 1492-2 gefertigt. Eine farbkodierte Aussenhülle mit aufgedruckter Tragfähigkeit macht es Ihnen in der täglichen Anwendung einfach, die Economy-Rundschlinge mit der richtigen Tragfähigkeit zu erkennen.

Ausreissfestes Label

Anschlagmittel mit unleserlichem oder fehlendem Label dürfen Sie nicht mehr verwenden. Deshalb ist das Knicklabel bei der Liftfix-Rundschlinge doppellagig vernäht: So ist es ausreissfester und die innenliegende Bedruckung gegen Abrieb geschützt.

Schutz vor Abrieb

Zum Schutz vor Beschädigungen oder Abrieb beim Hebevorgang, können die Economy-Schwerlastschlingen zusätzlich mit einem secutex Schutzschlauch oder NoCut Schutzschlauch ergänzt werden.

Spanset® – Certified Safety



RS-Economy Schwerlaststrandschlingen – bewährter Standard (EN 1492-2)

Unsere bewährte Spanset®-Randschlinge. Eine farbcodierte Aussenhülle und eingewebte Tonnenstreifen sowie eine aufgedruckte WLL machen es Ihnen in der täglichen Anwendung einfach, das richtige Anschlagmittel zu erkennen.

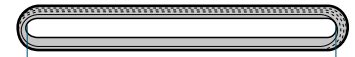

L1

Artikel	Verfügbare Längen (m)	Farbe	Nutzlänge min. (m)	Nutzlänge max. (m)	Auflagebreite* (mm)	Auflagedicke* (mm)	Tragfähigkeit (kg)
RS10	3, 4, 5, 6	Orange	2,0	60	99	15	10000
RS15	3, 4, 5, 6	Orange	2,0	60	115	16	15000
RS20	3, 4, 5, 6	Orange	2,0	60	140	20	20000
RS25	3, 4, 5, 6	Orange	2,0	60	153	23	25000
RS30	3, 4, 5, 6	Orange	2,0	60	167	24	30000

Auf Anfrage bis WLL 100 t lieferbar / *unter Last je Strang

Schutzschläuche zum Schutz vor rauen und scharfkantigen Lasten

aus Polyester für Lasten mit rauher Oberfläche (ARS Typ 1+2), aus secutex® einer aufgegossener Polyurethan-Beschichtung für scharfkantige Lasten (SF1, SF2 + SC) oder der neue Hochleistungsschutzschlauch NoCut® sleeve (NC) mit einzigartiger Rippenstruktur. **Weitere Angaben finden Sie auf Seite 137**

Schutz zu Randschlinge RS-Economy	Schutzschlauch ARS Typ 1 Artikel	Schutzschlauch ARS Typ 2 Artikel	Schutzschlauch secutex® SF1 einseitig Artikel	Schutzschlauch secutex® SF2 beidseitig Artikel	Schutzschlauch secutex® SC Clip Artikel	Schutzschlauch NoCut® sleeve Artikel
RS10	K240	ARS31/2"	SF1-200-20/3	SF2-200-20/3	SC-200-20/3	NC195-50
RS15	K300	ARS4"	SF1-250-25/3	SF2-250-25/3	SC-250-25/3	NC255-50
RS20	K170/2	ARS51/4"	SF1-300-30/3	SF2-300-30/3	SC-300-30/3	NC315-50
RS25	K201/2	ARS51/4"	SF1-300-35/3	SF2-300-35/3	SC-300-35/3	NC315-50
RS30	K201/2	-	SF1-300-40/3	SF2-300-40/3	SC-300-40/3	-

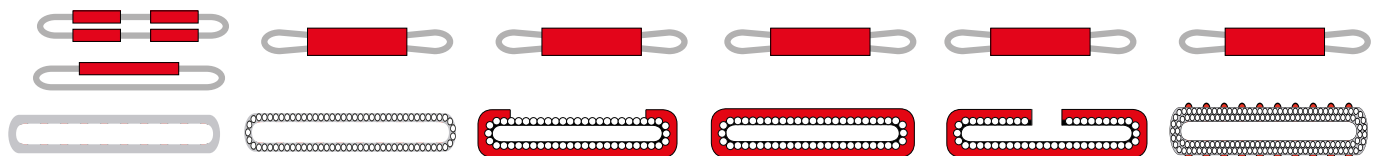

Körperband ARS Typ 1, grau, aus PES für Lasten mit rauher Oberfläche. Ab Werk fest aufgenäht

Schutzschlauch ARS Typ 2, weiss, aus PES für Lasten mit rauher Oberfläche.

Schutzschlauch SF-1, mit einseitiger secutex®-Beschichtung schützt vor scharfen Kanten.

Schutzschlauch SF-2, mit beidseitiger secutex®-Beschichtung schützt vor scharfen Kanten.

Clip-Schlauch SC, mit beidseitiger secutex®-Beschichtung. Einseitig offen für flexiblen Einsatz.

Schutzschlauch NoCut® sleeve beidseitig nutzbar. Flexibel, leicht und bester Schnittschutz.

SpanSet®

02

SCHUTZTECHNIK



Richtig stark gegen scharfe Kanten

Jahrelange Erfahrung, hauseigene Testverfahren, Prüfeinrichtungen und Vor-Ort-Beratung bei besonders komplizierten Lasten sorgen für fundiertes Wissen im Umgang mit scharfen Kanten. Darüber hinaus möchten wir Unternehmen und deren Mitarbeiter bei ihrer Anwendung an der scharfen Kante optimal unterstützen, um Risiken bei der täglichen Arbeit wirksam zu vermeiden.

Eine der Hauptursachen für Schäden

Neben äusseren Faktoren, wie z.B. Temperatur oder mechanische Beanspruchung, ist die scharfe Kante eine der Hauptursachen für Schäden am Anschlagmittel und damit eine häufige Unfallursache. Die meisten Beschädigungen an scharfen oder rauen Kanten entstehen durch die Bewegung der Last quer zum Anschlagmittel. Ist die Kante „scharf“, kann sie das Anschlagmittel im schlimmsten Fall durchtrennen. Schiebt sich die Last in seitliche Richtung, entsteht eine schneidende Bewegung an der Kante. Vergleichbar mit der Klinge eines Messers, kann die Kante ein ungeschütztes Anschlagmittel durchtrennen.

Definition der scharfen Kante

Eine scharfe Kante liegt bereits dann vor, wenn der Kantenradius „r“ kleiner als die Materialstärke „d“ des Anschlagmittels ist. Ist der Kantenradius unter 2 mm, sprechen Experten sogar von einer „Superscharfen Kante“. Die Definition der scharfen Kante wurde ursprünglich für Anschlagdrahtseile entwickelt, jedoch nicht an die Entwicklung von Rundschlingen angepasst. Diese Problemstellung wurde durch Spanset®, unter Mitwirkung der Berufsgenossenschaft und der DEK-RA, in einer umfangreichen Versuchsreihe untersucht.

Spanset® – Certified Safety

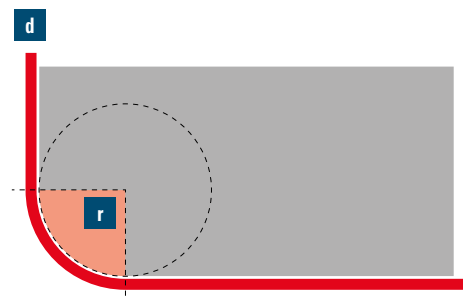

Kantenschoner

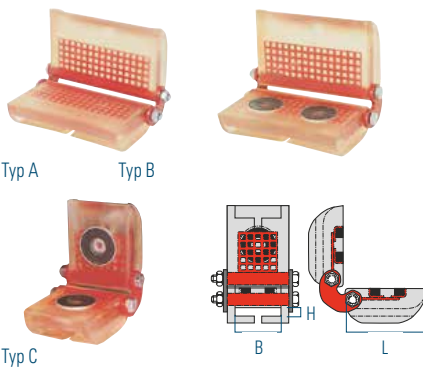

secutex-Kantenschoner mit Gelenk

Für scharfkantige Lasten, extrem robust, zusätzlich verstärkt durch Lochblecharmierung.

Typ A: ohne Magnethaftung

Typ B: Magnethaftung 1 Schenkel

Typ C: Magnethaftung 2 Schenkel

Artikel	Breite [mm]	Länge [mm]	Höhe [mm]
SKB30	35	115	10
SKB60	65	115	10
SKB90	95	115	10
SKB120	120	115	10
SKB150	150	115	10
SKB180	180	115	10
SKB240	240	115	10
SKB300	300	115	10

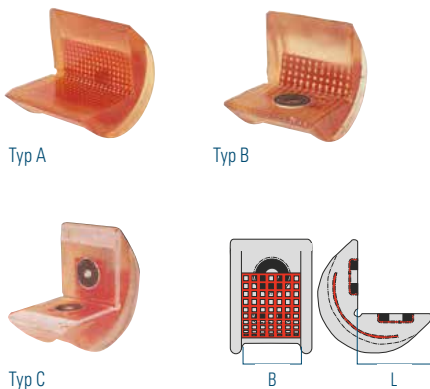

secutex-Kantenschoner

Für scharfkantige Lasten, extrem robust, zusätzlich verstärkt durch Lochblecharmierung.

Typ A: ohne Magnethaftung

Typ B: Magnethaftung 1 Schenkel

Typ C: Magnethaftung 2 Schenkel

Artikel	Breite [mm]	Länge [mm]
SWH30	30	100
SWH60	65	100
SWH65	70	100
SWH100	100	100
SWH125	125	100
SWH150	150	100
SWH200	200	100
SWH240	240	100
SWH300	300	100



Abriebschutz für Hebebänder und Rundschnlingen

Schutzschlauch **ARS Typ 2** aus Polyester für Lasten mit rauer Oberfläche.
Nicht geeignet zum Schutz vor scharfen Kanten.
Kann auch nachträglich aufgezogen werden.
Preis ohne Hebebänder / Rundschnlinge.

Artikel	Innenbreite [mm]	Passend für Hebebänder [Art]	Passend für Rundschnlingen [Art]
ARS1"	42	B020	EP005 / EP010
ARS1 1/2"	63	B1000 / VB1000	EP020 / EP030 / E040 / E080
ARS2"	85	B2000 / VB2000	EP040 / EP050 / E120 / E160
ARS2 1/2"	97	-	EP060 / EP080 / E200 / E240
ARS3"	115	B3000 / VB3000	E320
ARS3 1/2"	135	B4000 / VB4000	ES100 / RS10
ARS4"	153	B5000 / VB5000	ES150 / RS15
ARS5 1/4"	205	B6000	-

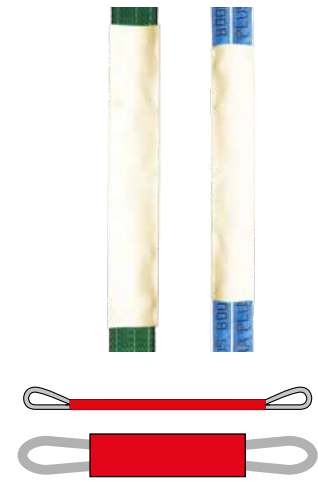

ARS Typ 2

Verschiebbarer Schutzschlauch aufgezogen über beide Stränge, verbessert die Handhabung, indem er die Rundschnlinge bündelt.

Fest aufgenähter oder verschiebbarer Abriebschutz für Hebebänder und Rundschnlingen

Körperband **ARS Typ 1**, grau, aus Polyester für Lasten mit rauer Oberfläche.
Nicht geeignet zum Schutz vor scharfen Kanten. Kann fest auf Rundschnlingen oder Hebebändern angenäht werden oder als verschiebbare Schutzmanschette angebracht werden.
Preis ohne Hebebänder / Rundschnlinge.

Artikel	Passend für Hebebänder [Art]	Passend für Rundschnlingen [Art]
K105	B1000 / VB1000	EP005 / EP010
K121	-	EP020 / E040
K141	-	EP030 / EP040 / E080
K170	B2000 / VB2000	EP050 / EP060 / EP080 / E120 / E160
K201	-	E200 / E240 / E320
K240	B3000 / VB3000	ES100 / RS10
K300	B4000 / VB4000	ES200 / ES150 / RS15
K170/2	-	RS20
K201/2	B5000 / VB5000	ES250 / ES300 / RS25 / RS30
K300/2	-	ES400

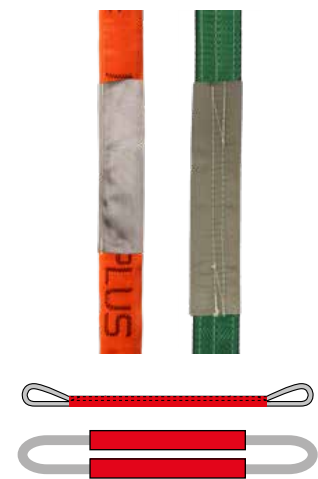

ARS Typ 1

Verschiebbare Schutzmanschette pro Strang aufgenäht, schützt Ihre Rundschnlinge an den am höchsten beanspruchten Stellen.

Die scharfe Kante

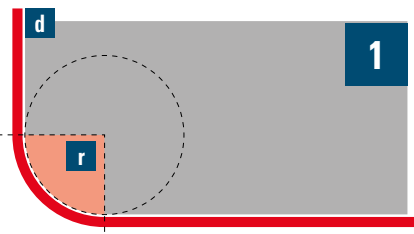

1 Scharfe Kante: Kantenradius

Ist der Kantenradius r kleiner als die Dicke des Hebebandes oder der Rundschlinge d , gilt die Kante als „scharf“. Seitliche Bewegungen oder die Flächenpressung können ausreichen, um das Anschlagmittel zu durchtrennen.

Beispiel Flächenpressung:

MagnumPlus 30 t, Auflagebreite 170mm
Magnum-X 30 t, Auflagebreite 90mm

Der Flächendruck erhöht sich auf die Magnum-X-Rundschlinge um ca. 90%. Die Flächenpressung, welche die Last auf das Anschlagmittel ausübt ist umso geringer:

- je breiter die Auflagefläche ist
- je grösser der Radius des Bauteils ist
- je dicker der Schutz zwischen Bauteil und Anschlagmittel ist.

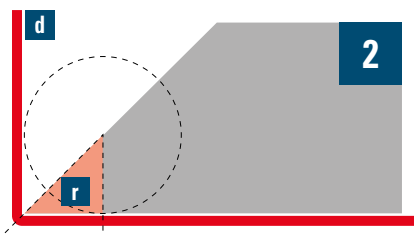

2 Scharfe Kante: Kantenwinkel





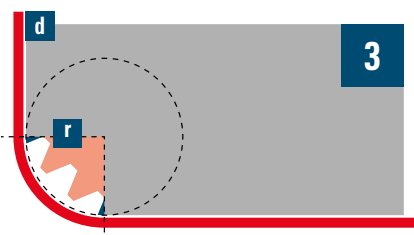

Neben den Lasten mit rechtwinkligen Kanten gibt es Transportgüter mit abweichender Geometrie. Darunter fallen Lasten mit überstehendem Grat und mit spitzer oder gezackter Aussenkontur, wie Zahnräder, Turbinenschaukeln, etc. Diese Kanten sind mit der üblichen Regel nicht erfassbar.

3 Scharfe Kante: Kantenform

Die Form und Oberfläche der Kante haben erhebliche Auswirkungen auf die Haltbarkeit des Anschlagmittels. Sehr raue Oberflächen, wie beispielsweise die eines Betonfertigteils, können das textile Hebeband oder ein Drahtseil schnell beschädigen.



Wichtige Hinweise zur scharfen Kante

-  Scharfkantige Lasten nicht ohne vorherige Schulung heben!
-  Den Hebevorgang mithilfe von Konstruktionsunterlagen sorgfältig planen!
-  Die Betriebsanleitung für die textilen Anschlagmittel vor dem Hebevorgang lesen!
-  Falls der Radius der Kante nicht bekannt ist, muss dieser mithilfe von Messwerkzeugen ermittelt werden!
-  Die eingesetzten Anschlagmittel müssen immer vor der scharfen Kante geschützt werden.
-  Verwendung von beschichteten Hebebandern im Schnürgang nur mit Beschlagteilen!
-  Nutzung der biegeweichen NoCut® sleeve und pad bei Umlenkungen und engen Durchlässen!
-  Schutzschläuche zum Ausgleichen des Anschlagmittels beim Hebevorgang scharfkantiger Lasten nutzen!
-  Eine Relativbewegung zwischen Last und Schnittschutz ist unzulässig! Gehen Sie kein Risiko ein und vereinbaren Sie einen Beratungstermin mit unseren Anwendungstechnikern.
-  Kantenradien die kleiner als 1 mm sind, nie ohne vorherige Fachberatung heben! Gehen Sie kein Risiko ein und vereinbaren Sie einen Beratungstermin mit unseren Anwendungstechnikern.



Sicheres Aufrichten und Wenden

Beim Wenden von Coils sind secutex-Schutzschläuche unverzichtbar. Das Hebeband wird in den Kranhaken eingehängt und mit dem secutex-Schutzschlauch an die Last angelegt. Beim Anheben bewegt sich das Hebeband frei im Schutzschlauch, während dieser fest an der Last anliegt. So wird das Drehen der Last um 90° problemlos möglich. Wird die Last nach dem gleichen Prinzip auf die andere Seite abgelegt, kann die Last auch um 180° gewendet werden. Das Hebeband kann beim Wenden durch den Schutzschlauch gleiten. Schutzschlauch und Last dagegen bleiben in festem Kontakt.

Unsere Tipps für sicheres Wenden:

- Das Hebeband liegt genau auf «12 Uhr» im Auge des Coils.
- Es dürfen nur einzelne, unverpackte und sauber gewickelte Coils gewendet werden.
- Es muss eine rutschfeste Unterlage verwendet werden.
- Ein Hineinrollen des Coils oder Verrutschen quer zum Hebeband muss zuverlässig verhindert werden.
- Das schräge «Herausziehen» eines Coils ist nicht erlaubt.

Wenden von Bauteilen um 90°

Schritt 1: Ermittlung Mindestlänge Schutzschlauch.

$$\text{Formel: } \frac{2x \text{ Höhe } H + 2x \text{ Breite } B + 2x \text{ Überstand } 25 \text{ cm}}{=} = \text{Länge Schutzschlauch}$$

Schritt 2: Ermittlung Mindestlänge Hebeband.

$$\text{Formel: } \frac{1,5 \times \text{Schutzschlauch Länge} + 2x \text{ Schlaufenlänge}}{=} = \text{Länge Hebeband}$$

Wenden von Bauteilen um 180°

Schritt 1: Ermittlung Mindestlänge Schutzschlauch.

$$\text{Formel: } \frac{2x \text{ Höhe } H + 3x \text{ Breite } B + 2x \text{ Überstand } 25 \text{ cm}}{=} = \text{Länge Schutzschlauch}$$

Schritt 2: Ermittlung Mindestlänge Hebeband.

$$\text{Formel: } \frac{2x \text{ Schutzschlauch Länge} + 2x \text{ Schlaufenlänge}}{=} = \text{Länge Hebeband}$$

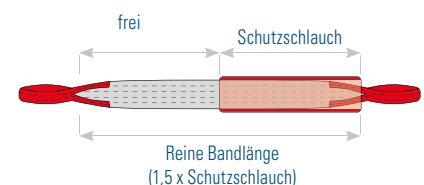
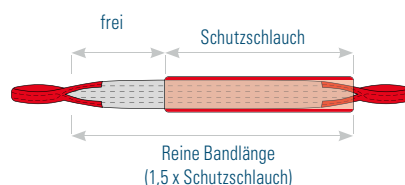

Beim Aufrichten / Wenden mit NoCut^{sleeve} eine Überlappung von min.+20% der Schlauchlänge nutzen.

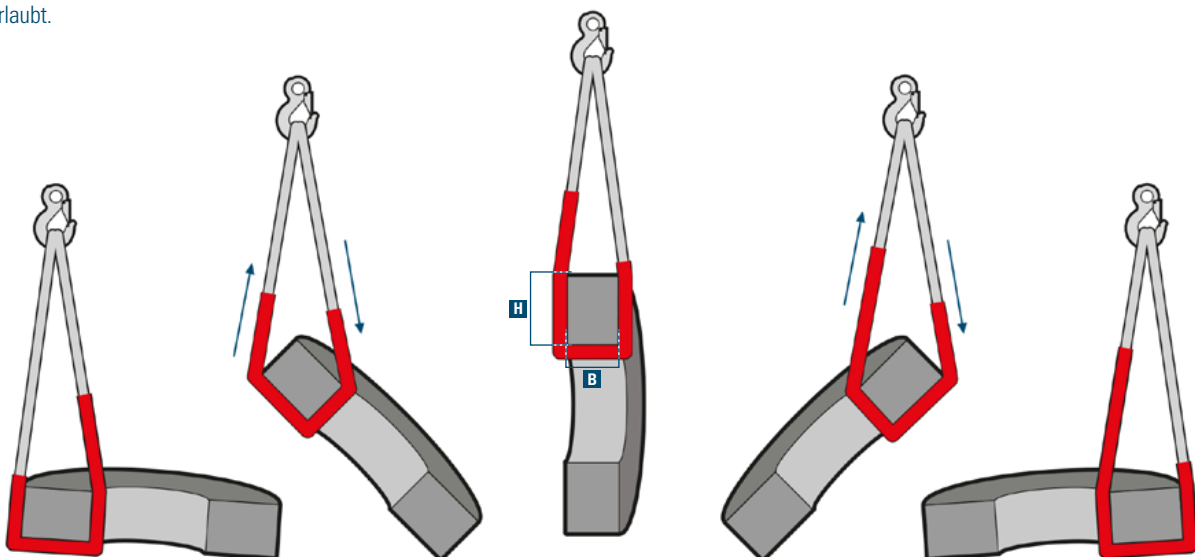



Abb. 3

Abb. 1

secutex-Flachschläuche mit einseitiger Beschichtung

Mit Polyurethan-Beschichtung, zum Heben und Wenden von scharfkantigen Lasten. Einseitig beschichtet und damit flexibler gegenüber einer beidseitigen Beschichtung.

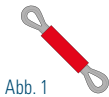
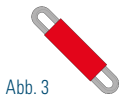
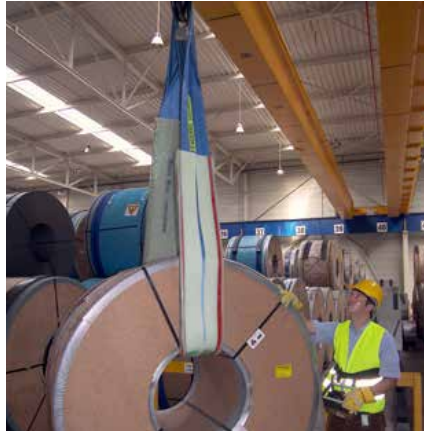
Nach Abb. 3 für Rundslingen SupraPlus + MagnumPlus

Artikel	Aussenbreite [mm]	Rundslinge [WLL / kg]
SF1-50/3	70	500 + 1000
SF1-65/3	80	2000
SF1-75/3	95	3000
SF1-100/3	125	4000
SF1-125/3	145	5000+6000
SF1-150/3	145	8000
SF1-200-20/3	175	10000
SF1-250-25/3	210	15000
SF1-300-30/3	265	20000
SF1-300-35/3	265	25000
SF1-300-40/3	340	30000
SF1-350-50/3	365	40000

Nach Abb. 1 für Hebebänder PowerStar + Webtex

Artikel	Aussenbreite [mm]	Hebeband [WLL / kg]
SF1-30	55	1000
SF1-60	85	2000
SF1-90	115	3000
SF1-120	145	4000
SF1-150	175	5000
SF1-180	210	6000
SF1-240	270	8000
SF1-300	340	10000

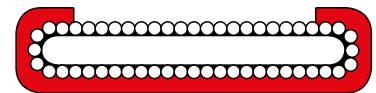

secutex-Flachschläuche mit beidseitiger Beschichtung

Mit Polyurethan-Beschichtung, zum Heben und Wenden von scharfkantigen Lasten. Die beidseitige Beschichtung bietet maximalen Schutz für Ihre Hebemittel.

Nach Abb. 3 für Rundslingen SupraPlus + MagnumPlus

Artikel	Aussenbreite [mm]	Rundslinge [WLL / kg]
SF2-50/3	70	500 + 1000
SF2-65/3	80	2000
SF2-75/3	95	3000
SF2-100/3	125	4000
SF2-125/3	145	5000+6000
SF2-150/3	145	8000
SF2-200-20/3	175	10000
SF2-250-25/3	210	15000
SF2-300-30/3	265	20000
SF2-300-35/3	265	25000
SF2-300-40/3	340	30000
SF2-350-50/3	365	40000

Nach Abb. 1 für Hebebänder PowerStar + Webtex

Artikel	Aussenbreite [mm]	Hebeband [WLL / kg]
SF2-30	55	1000
SF2-60	85	2000
SF2-90	115	3000
SF2-120	145	4000
SF2-150	175	5000
SF2-180	210	6000
SF2-240	270	8000
SF2-300	340	10000



Abb. 3

Abb. 1

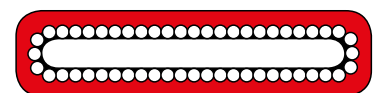

secutex-Clip-Schlauch

Mit Polyurethan-Beschichtung, zum Heben und Wenden von scharfkantigen Lasten. Der Clip-Schlauch ist hinten offen und kann deshalb jederzeit aufgezogen werden.

Nach Abb. 3 für Rundschlingen SupraPlus+MagnumPlus

Artikel	Aussenbreite [mm]	Rundschlinge [WLL / kg]
SC-50/3	70	500 + 1000
SC-65/3	80	2000
SC-75/3	95	3000
SC-100/3	125	4000
SC-125/3	110	5000+6000
SC-150/3	145	8000
SC-200-20/3	175	10000
SC-250-25/3	210	15000
SC-300-30/3	265	20000
SC-300-35/3	265	25000
SC-300-40/3	340	30000
SC-350-50/3	365	40000

Nach Abb. 1 für Hebebänder PowerStar+Webtex

Artikel	Aussenbreite [mm]	Hebeband [WLL / kg]
SC-30	55	1000
SC-60	85	2000
SC-90	115	3000
SC-120	145	4000
SC-150	175	5000
SC-180	210	6000
SC-240	270	8000
SC-300	340	10000

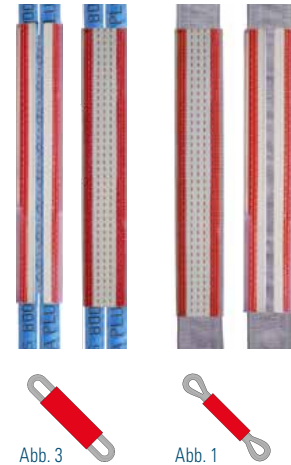
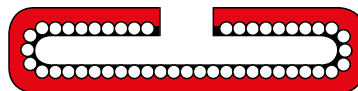

secutex-Clip-Schlauch nach Abbildung 5 für Rundschlingen

Mit Polyurethan-Beschichtung, zum Heben und Wenden von scharfkantigen Lasten. Der Clip-Schlauch ist hinten offen und kann deshalb jederzeit aufgezogen werden.

Nach Abb. 5 für Rundschlingen MagnumPlus

Artikel	Aussenbreite [mm]	Rundschlinge [WLL / kg]
SC-100-20/5	110	10000
SC-125-25/5	125	15000 + 20000
SC-150-35/5	155	25000
SC-150-40/5	175	30000
SC-200-50/5	210	40000

Nach Abb. 5 für Rundschlingen SupraPlus

Artikel	Aussenbreite [mm]	Rundschlinge [WLL / kg]
SC-30/5	55	500 + 1000
SC-50/5	70	2000 + 3000
SC-60/5	80	4000 + 5000
SC-65/5	90	6000 + 8000





Abb. 1

secutex-veloxClip

Mit Polyurethan-Beschichtung, zum Heben und Wenden von scharfkantigen Lasten. Der secutex „veloxClip“ wird mit einer Schlitzstruktur auf der Rückseite gefertigt. Sie macht ihn sehr flexibel in der Biegerichtung.

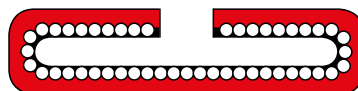
In Längsrichtung behält der Schutzschlauch seine bewährten Eigenschaften und bleibt steif. Dadurch ist er gerade beim Anschlagen von Lasten mit kleiner Auflagefläche eine sehr komfortable Alternative.

Nach Abb. 1 für Hebebänder PowerStar + Webtex

Artikel	Aussenbreite [mm]	Aussenhöhe [mm]	Gewicht pro Meter [kg]	Hebeband [WLL / kg]
V-SC-30	47	17	0,7	1000
V-SC-60	85	18	1,1	2000
V-SC-90	115	20	2,0	3000

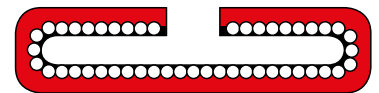

secutex-Wendematte

Beim Abrollen einer Last über den Boden kann die schwere Last auf dem glatten Hallenboden unkontrolliert wegrutschen. Hier besteht erhebliche Unfallgefahr, teure Werkstücke werden durch ihr Eigengewicht beschädigt und müssen aufwendig nachbearbeitet werden. secutex-Wendematten sind absolut rutschhemmend, der Wendevorgang kann sicher und ruckfrei durchgeführt werden. Fragen Sie uns an, wir beraten Sie gerne.

Mattendicke [mm]	Mattenlänge [mm]	Mattenbreite [mm]	+/- Mattenlänge [in 100 mm Schritten]	+/- Mattenlänge [in 100 mm Schritten]
30	400	400	bis max. 2000 mm	bis max. 2000 mm
50	400	400	bis max. 2000 mm	bis max. 2000 mm



Durch die Kombination mit dem schnittfesten secutex-Material können Hebebänder und Rundschlingen auch beim Heben scharfkantiger Lasten genutzt werden. secutex ist ein hervorragendes Polyurethan-Elastomer mit besonderen physikalischen und chemischen Eigenschaften.

Armierung: Schutz gegen tiefes Einschneiden

Die von secutex entwickelte und patentierte Armierung erhöht die Schnittfestigkeit der secutex-Beschichtung erheblich. Durch spezielle Stahlplättchen wird der beschichtete Teil des Schutzschlauchs mit einer zusätzlichen Schutzschicht ausgestattet. Die eingelagerten Stahlplättchen erhalten die flexiblen Eigenschaften des secutex-Schutzschlauchs und verhindern das Eindringen scharfer Kanten in das tragende Gewebe des textilen Hebebandes oder der Rundschlinge. Bei sehr scharfen Kanten ($r < 2$ mm) wird dieser Schutz dringend empfohlen. Die Beratung durch einen unserer Anwendungstechniker ist hier besonders wichtig. Fragen Sie uns an.

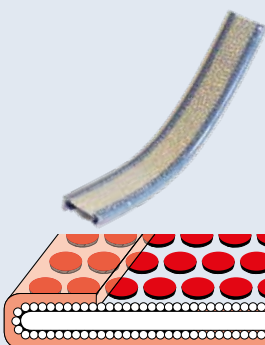

secutex®Armierung
Schutz gegen tiefes Einschneiden

secutex-Coilprotect

Sichere Lagerung von Coils

secutex-Coilprotect ist die optimale Lösung für das sichere Handling, den rationellen Transport und die schonende Lagerung von Coils und Drahtbündeln.



Für das schonende Coilhandling und die sichere Lagerung.

Einen erheblichen Teil der Gesamtkosten einer Ware nimmt der Schaden ein, der durch nicht vorhandenen Prallschutz entsteht. Das sind vermeidbare Beschädigungen an Waren und Inventar. Leider kommt es durch umkippende Coils immer wieder zu schweren Arbeitsunfällen. Mit secutex-Coilprotect schützen Sie Mensch und Material effizient und sicher. Fragen Sie uns an, wir beraten Sie gerne.

Coilprotect «Altus» mit hoher Bauform

secutex-Coilablage in der hohen Bauform für die dauerhafte Lagerung von Coils in sämtlichen Coilgrößen. Dieses Coilager kann nur mit Coilhaken und Coilzange bestückt werden.

Höhe [mm]	Breite [mm]	Länge [mm]	Coil-Durchmesser [mm]
210	1225	1000	1200 - 2400
210	1225	1500	1200 - 2400
210	1225	2000	1200 - 2400
210	1225	2500	1200 - 2400
210	1225	3000	1200 - 2400

Raster der Absteckstangen Mitte/Mitte: 125 mm



Coilprotect «Semi» mit niedriger Bauform

secutex-Coilablage in der niedrigen Bauform für die dauerhafte Lagerung von Coils in sämtlichen Coilgrößen. Die Coilablage kann sowohl mit Coilhaken/Coilzange sowie auch mit dem Gabelstapler bestückt werden.

Höhe [mm]	Breite [mm]	Länge [mm]	Coil-Durchmesser [mm]
80	675	1000	800 - 2000
80	675	1500	800 - 2000
80	675	2000	800 - 2000
80	675	2500	800 - 2000
80	675	3000	800 - 2000

Raster der Absteckstangen Mitte/Mitte: 100 mm



secutex-Drahtbundmatte

Die bewährte secutex-Drahtbundmatte verhindert zuverlässig Kratzer und Druckstellen. Die leichte Matte ist schnell in Position gebracht. Personen loben besonders den neuen Abruschstop. Die einzelnen Drahringe haken sich in den Querrillen fest, die Drahtbunde verrutschen nicht mehr und eine zusätzliche Bündelung ist nicht mehr nötig. Auf Wunsch bis zu einer Länge von 5000 mm lieferbar.

Höhe [mm]	Breite [mm]	Länge [mm]	Coil-Durchmesser [mm]
43	400	3000	bis 1600
54	400	3000	bis 1800

Bild: secutex-Coilmatte aus „secutex-Heat“, hitzebeständig bis 150 °C





Spanset® NoCut® – bester Schnittschutz mit geringem Eigengewicht

NoCut®sleeve ist ein gewebter Schutzschlauch für Hebebänder und Rundschnur. Der Schutzschlauch aus HMPE wird einfach auf das Anschlagmittel aufgezogen und zum Schutz des Anschlagmittels an die scharfe Kante der Last angelegt. Um das Anschlagmittel zu schützen, kann der Gewebeschlauch wahlweise nach Abbildung 1 für Hebebänder und Abbildung 3 für Rundschnur genutzt werden. Auf Anfrage können die Einzelstränge einer Rundschnur auch nach Abbildung 5 mit NoCut®sleeve ausgerüstet werden.

Die Schlauchkonstruktion mit rundum gleich hoher Schnitthemmung ermöglicht durch beidseitige Nutzung eine hohe Betriebsstandzeit und bietet zugleich höchste Betriebssicherheit, da Fehlanwendungen ausgeschlossen werden. Dazu trägt auch das am NoCut®sleeve vernähte Label mit Handhabungshinweisen und eindeutiger Identifikation bei. NoCut®sleeve ist beidseitig mit einer Geweberippe konstruiert. Aussen erhöht die Rippenkonstruktion die Schnittfestigkeit und innen erleichtert sie das Gleiten des Anschlagmittels im Schlauch, was das Drehen und Wenden von scharfkantigen Lasten ermöglicht.

Der Werkstoff HMPE erlaubt den Einsatz von NoCut®sleeve in einem Temperaturbereich von -40 °C bis $+60\text{ °C}$. NoCut®sleeve wird als fertiger Zuschnitt geliefert. Serienmässig werden die Schutzschläuche mit Längen in 250 mm Schritten und Breiten von 55 mm bis 315 mm angeboten.

Spanset® – Certified Safety



Textiler Schnittschutz mit geringem Eigengewicht

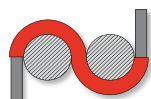

Biegeweiche und flexible Konstruktion

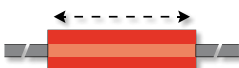

Beidseitig nutzbar. Über die gesamte Länge verschiebbar



Geprüfter Schnittschutz



Einzigartige Rippenstruktur

NoCut^{sleeve}



NoCut^{sleeve}

Der neue Hochleistungsschutzschlauch für Rundschlingen und Hebebänder mit hoher Schnittfestigkeit und Abriebfestigkeit, Standardlänge 0,5 m. Erhältlich mit Längen in 0,25-m-Schritten.

Artikel	Breite aussen «A» [ca. mm]	Breite innen «B» [ca. mm]	Höhe aussen «H» [ca. mm]	Gewicht pro m [ca. kg]
NC55-50	65	55	13	0,4
NC75-50	85	75	13	0,6
NC105-50	115	105	13	0,8
NC135-50	145	135	13	1,1
NC165-50	175	165	13	1,4
NC195-50	205	195	13	1,6
NC255-50	265	255	13	2,0
NC315-50	325	315	13	2,7

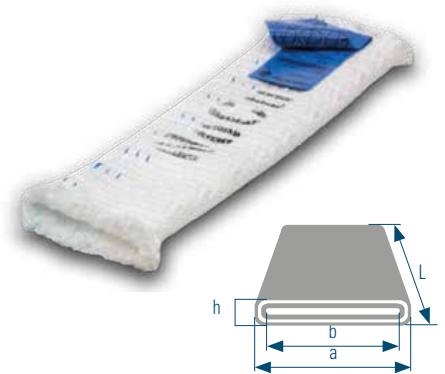

Produkt-Finder

Artikel	kombinierbar mit Hebebändern nach Abb. 1		kombinierbar mit Rundschlingen nach Abb. 3			
	Webtex	PowerStar	Economy	SupraPlus	MagnumPlus	Magnum-X
NC55-50	VB1000	B1000	–	–	–	–
NC75-50	VB2000	B2000	E040/E080	EP005/EP010/EP020	–	–
NC105-50	VB3000	B3000	E120	EP030/EP040	–	ESX100
NC135-50	VB4000	B4000	E160	EP050/EP060	–	–
NC165-50	VB5000	B5000	E200/E240/E320	EP080	–	ESX200
NC195-50	VB6000	B6000	RS10	–	ES100	–
NC255-50	VB8000	B8000	RS15	–	ES150	–
NC315-50	–	B10000	RS20/25	–	ES200/250	–

① Schutzschläuche können nach ABB. 3 selbst montiert werden. Werkseitige Montage nach Abb. 5 auf Anfrage.



Abb. 3



Abb. 1



Abb. 5

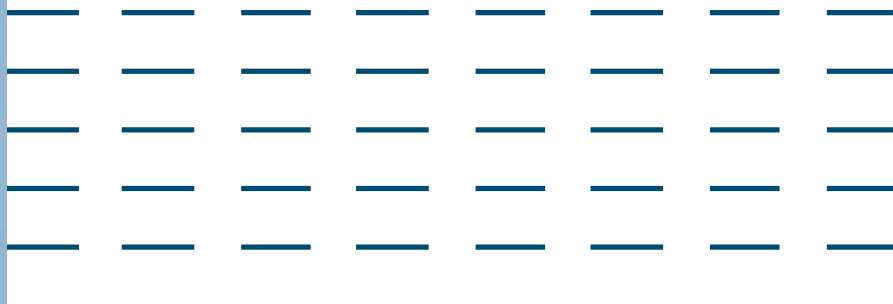

Spanset® NoCut®pad

Wenige Jahre nach der Markteinführung sind NoCut®sleeve und NoCut®pad zum Schutz von textilen Anschlagmittel beim Heben scharfkantiger Lasten nicht mehr wegzudenken. Hervorragende Produkteigenschaften, die im Dialog mit den Personenn besprochen und fortlaufend optimiert werden. Verbesserte Schnittfestigkeit und stärkere Gewebestabilität sind das Ergebnis der verbesserten Prozesstechnik, während die vereinfachte Handhabung den Praktikern zu verdanken ist, mit deren Hilfe NoCut®pad überarbeitet wurden.

NoCut®pad – Hightech-Schutzplatte

NoCut®pad ist die Kombination von NoCut®sleeve mit einem innen liegenden Gewebesteg, der an beiden Enden mit Befestigungselementen ausgestattet ist. Montiert wird NoCut®pad dort, wo das Anschlagmittel an der scharfen Kante anliegt. Für den Personen bedeutet das: hohe Flexibilität, wenig Materialeinsatz und hohe Sicherheit beim Handhaben scharfkantiger Lasten! Die Grösse des Kantenschutzes kann exakt auf den Gefahrenbereich ausgelegt und an der scharfen Kante positioniert werden. NoCut®pad werden überwiegend in kurzen Längen eingesetzt. NoCut®pad wird in einer 2-lagigen und 4-lagigen Ausführung angeboten. Diese Mehrlagigkeit erreicht ein extrem hohes Schnittschutzniveau und bietet dem Personen auch bei kritischen Hebevorgängen grosse Möglichkeiten.

Die Verwendung des HMPE-Werkstoffes erlaubt dem Personen, die textile Schutzplatte im Temperaturbereich von -40 °C bis +60 °C einzusetzen.

NoCut®pad werden serienmässig in den Längen ab 500 mm aufsteigend in 250-mm-Schritten bis zu einer Länge von 1500 mm gefertigt. Sämtliche Spanset®-Hebebänder und -Rundschlingen können mit NoCut®pad gegen scharfe Kanten geschützt werden. Selbst die äusserst kompakte Magnum-X Rundschlinge kann bis zu einer Tragfähigkeit von 30 t mit den Schutzplatten angewendet werden. Fragen Sie uns an.

Spanset® – Certified Safety



NoCut^{®pad} | 2-lagig

Schutzplatte gegen scharfe Kanten für Rundschlingen und Hebebänder mit hoher Schnittfestigkeit und Abriebfestigkeit, Standardlänge 0,5 m. Erhältlich mit Längen in 0,25-m-Schritten.

Artikel	Breite aussen «A» [ca. mm]	Befestigung [Typ]	Höhe aussen «H» [ca. mm]
NCP115-KR	115	Klett mit Schnalle	30
NCP145-KR	145	Klett mit Schnalle	30
NCP175-KR	175	Klett mit Schnalle	30
NCP205-KR	205	Klett mit Schnalle	30
NCP265-KR	265	Klett mit Schnalle	30
NCP340-KR	340	Klett mit Schnalle	30

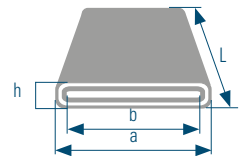

Produkt-Finder

Artikel	kombinierbar mit Hebebändern nach Abb. 1		kombinierbar mit Rundschlingen nach Abb. 3			
	Webtex	PowerStar	Economy	SupraPlus	MagnumPlus	Magnum-X
NCP065-KR	VB1000	B1000	E040	EP005/EP010	–	–
NCP085-KR	VB2000	B2000	E080/E120/ E160/E200	EP020/EP030/ EP040/EP050	–	ESX100
NCP115-KR	VB3000	B3000	E240/E320	EP060/EP080	–	ESX200
NCP145-KR	VB4000	B4000	RS10/RS15	–	ES100/ES150	–
NCP175-KR	VB5000	B5000	RS20/RS25	–	ES200/ES250	–
NCP205-KR	VB6000	B6000	RS30	–	ES300	–
NCP265-KR	VB8000	B8000	–	–	ES400/ES500	–
NCP340-KR	–	B10000	–	–	–	–

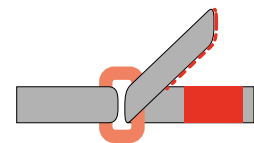

Rahmen- mit Dreistegschnalle

NoCut^{®bumper}

NoCut bumper kombiniert ebenfalls einfache Handhabung mit stärkerer Gewebestruktur und verbessertem Schnittschutz. Der NoCut bumper kann beim Hebevorgang schnell und ohne Fixierung an kritischen Stellen zwischen Last und Anschlagmittel gelegt werden. Abhängig vom Einsatz kann der Schnittschutz in Quer- oder Längsrichtung genutzt werden. NoCut bumper besteht aus einem NoCut sleeve mit innenliegenden Gurtbandlagen, die den Radius an den Umlenk- und Anschlagpunkten der Last vergrößern. Es kommt immer dann zum Einsatz, wenn aufgrund schlecht zugänglicher Stellen NoCut sleeve oder NoCut pad nicht mehr verwendet werden können.

Artikel	Breite [ca. mm]	Länge [ca. mm]	Dicke [ca. mm]
NCB-175	175	340	33
NCB-205	205	400	33
NCB-265	265	520	33



SpanSet®

02

RUNDSCHLINGEN- UND
BANDGEHÄNGE

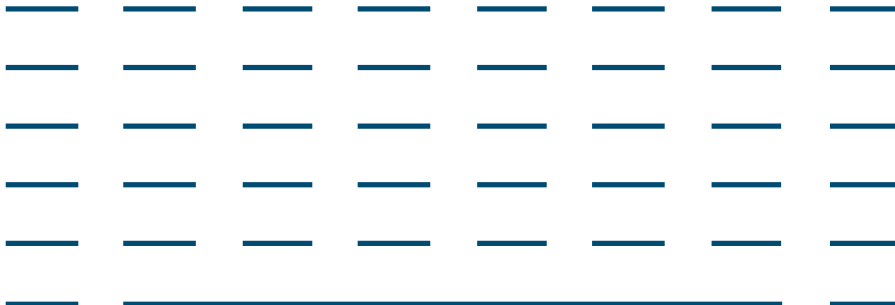
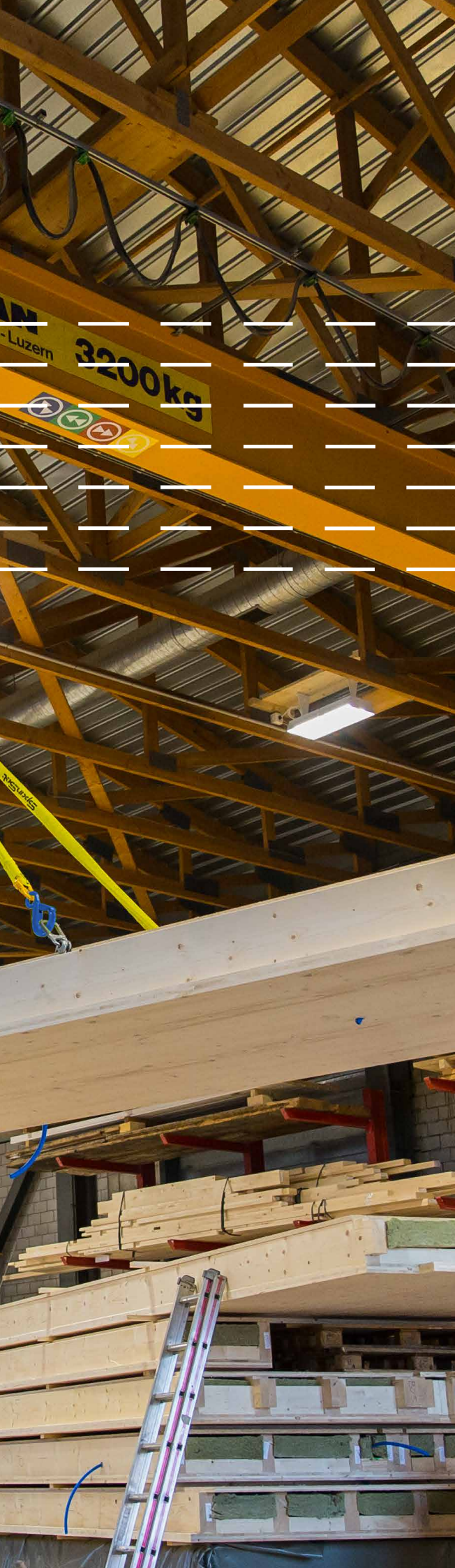

Damit jede Last mit Sicherheit und Leichtigkeit im Gleichgewicht bleibt

Für das Heben von Lasten mit festen Anschlagpunkten sind Rundschlingen- und Bandgehänge die beste Wahl. Denn im Gegensatz zu Anschlagketten oder Drahtseilen haben Rundschlingen- und Bandgehänge ein deutlich geringeres Eigengewicht und schonen gleichzeitig die Last vor Beschädigungen. Auch wirtschaftlich lohnt sich insbesondere Einsatz von Rundschlingen-Gehängen

Rundschlingen-Gehänge im Baukasten-Prinzip spart Kosten

Nach dem bewährten SpanSet Baukasten-Prinzip können Sie bei Beschädigungen jedes Teil eines Rundschlingen-Gehänges einzeln austauschen ganz egal ob Rundschlinge oder Beschlagteil. Das senkt Ihre Instandhaltungskosten deutlich. Die Beschlagteile unserer Rundschlingen- und Bandgehängen sind aus robustem Stahl gefertigt.

Zuverlässig geschützt

Für längere Lebensdauer sind alle Stränge der SpanSet Rundschlingen-Gehänge von einem zusätzlichen Schutzschlauch umgeben. Der Schlauch in der passenden Farbe der Tragfähigkeit (nach DIN EN) sitzt kompakt auf der Rundschlinge und vermindert den Verschleiss. Gleichzeitig verbessert er die Handhabung, indem er die Rundschlingen bündelt. Auch unsere Bandgehänge können mit einem Abriebschutz ausgerüstet werden.

Einhaken und loslegen

Unser Sortiment an Rundschlingen- und Bandgehänge konfektionieren wir gemäss Ihren Längenangaben und mit den von Ihnen gewünschten Haken, damit Sie einfach einhaken und loslegen können. Auf Anfrage bieten wir Ihnen Rundschlingen Gehänge mit einer Tragfähigkeit bis zu 22,4t im Anschlagwinkel bis 45°.

Spanset® – Certified Safety



1-Strang-Rundschlingen-Gehänge (EN 1492-2)

Leichte und handliche Rundschlingen-Gehänge mit Beschlagteilen aus robustem Stahl. Dank Baukastenprinzip können alle Einzelteile leicht ausgewechselt werden.



Artikel	Farbe	WLL [t]	Länge min. [mm]	Ovalring [Art]	Verbindung [Art]	Haken [Art]
ES1-1000-ESLH	violett	1,0	500	MLF-86-10	RSCL-8-8	ESLH-6-10
ES1-1000-ESHC	violett	1,0	500	MLF-86-10	RSCL-8-8	ESHC-6-10
ES1-2000-ESLH	grün	2,0	500	MLF-108-10	RSCL-8-8	ESLH-8-10
ES1-2000-ESHC	grün	2,0	500	MLF-108-10	RSCL-8-8	ESHC-8-10
ES1-3000-ESLH	gelb	3,0	500	MLF-1310-10	RSCL-10-8	ESLH-10-10
ES1-3000-ESHC	gelb	3,0	500	MLF-1310-10	RSCL-10-8	ESHC-10-10
ES1-4000-ESLH	grau	4,0	500	MLF-1310-10	RSCL-13-8	ESLH-10-10
ES1-4000-ESHC	grau	4,0	500	MLF-1310-10	RSCL-13-8	ESHC-10-10
ES1-5000-ESLH	rot	5,0	500	MLF-1310-10	RSCL-13-8	ESLH-13-10
ES1-5000-ESHC	rot	5,0	500	MLF-1310-10	RSCL-13-8	ESHC-13-10
ES1-6000-ESLH	braun	6,0	1000	MLF-1310-10	RSCL-16-8	ESLH-13-10
ES1-6000-ESHC	braun	6,0	1000	MLF-1310-10	RSCL-16-8	ESHC-13-10



2-Strang-Rundschlingen-Gehänge (EN 1492-2)

Leichte und handliche Rundschlingen-Gehänge mit Beschlagteilen aus robustem Stahl. Dank Baukastenprinzip können alle Einzelteile leicht ausgewechselt werden.



Artikel	Farbe	WLL [t]		Länge min. [mm]	Ovalring [Art]	Verbindung [Art]	Haken [Art]
		bis 45°	bis 60°				
ES2-1000-ESLH	violett	1,4	1,0	500	MLF-86-10	RSCL-8-8	ESLH-6-10
ES2-1000-ESHC	violett	1,4	1,0	500	MLF-86-10	RSCL-8-8	ESHC-6-10
ES2-2000-ESLH	grün	2,8	2,0	500	MLF-108-10	RSCL-8-8	ESLH-8-10
ES2-2000-ESHC	grün	2,8	2,0	500	MLF-108-10	RSCL-8-8	ESHC-8-10
ES2-3000-ESLH	gelb	4,2	3,0	500	MLF-1310-10	RSCL-10-8	ESLH-10-10
ES2-3000-ESHC	gelb	4,2	3,0	500	MLF-1310-10	RSCL-10-8	ESHC-10-10
ES2-4000-ESLH	grau	5,6	4,0	500	MLF-1310-10	RSCL-13-8	ESLH-10-10
ES2-4000-ESHC	grau	5,6	4,0	500	MLF-1613-10	RSCL-13-8	ESHC-10-10
ES2-5000-ESLH	rot	7,0	5,0	500	MLF-1613-10	RSCL-13-8	ESLH-13-10
ES2-5000-ESHC	rot	7,0	5,0	500	MLF-1613-10	RSCL-13-8	ESHC-13-10
ES2-6000-ESLH	braun	8,4	6,0	1000	MLF-1613-10	RSCL-16-8	ESLH-13-10
ES2-6000-ESHC	braun	8,4	6,0	1000	MLF-1613-10	RSCL-16-8	ESHC-13-10



3-Strang-Rundschlingen-Gehänge (EN 1492-2)

Leichte und handliche Rundschlingen-Gehänge mit Beschlagteilen aus robustem Stahl. Dank Baukastenprinzip können alle Einzelteile leicht ausgewechselt werden.



Artikel	Farbe	WLL [t]		Länge min. [mm]	Ovalring [Art]	Verbindung [Art]	Haken [Art]
		bis 45°	bis 60°				
ES3-1000-ESLH	violett	2,1	1,5	500	MLA-6-10	RSCL-8-8	ESLH-6-10
ES3-1000-ESHC	violett	2,1	1,5	500	MLA-6-10	RSCL-8-8	ESHC-6-10
ES3-2000-ESLH	grün	4,2	3,0	500	MLA-8-10	RSCL-8-8	ESLH-8-10
ES3-2000-ESHC	grün	4,2	3,0	500	MLA-8-10	RSCL-8-8	ESHC-8-10
ES3-3000-ESLH	gelb	6,3	4,5	500	MLA-10-10	RSCL-10-8	ESLH-10-10
ES3-3000-ESHC	gelb	6,3	4,5	500	MLA-10-10	RSCL-10-8	ESHC-10-10
ES3-4000-ESLH	grau	8,4	6,0	500	MLA-10-10	RSCL-13-8	ESLH10-10
ES3-4000-ESHC	grau	8,4	6,0	500	MLA-10-10	RSCL-13-8	ESHC-10-10
ES3-5000-ESLH	rot	10,5	7,5	500	MLA-13-10	RSCL-13-8	ESLH-13-10
ES3-5000-ESHC	rot	10,5	7,5	500	MLA-13-10	RSCL-13-8	ESHC-13-10
ES3-6000-ESLH	braun	12,6	9,0	1000	MLA-13-10	RSCL-16-8	ESLH-13-10
ES3-6000-ESHC	braun	12,6	9,0	1000	MLA-13-10	RSCL-16-8	ESHC-13-10



4-Strang-Rundschlingen-Gehänge (EN 1492-2)

Leichte und handliche Rundschlingen-Gehänge mit Beschlagteilen aus robustem Stahl. Dank Baukastenprinzip können alle Einzelteile leicht ausgewechselt werden.



Artikel	Farbe	WLL [t]		Länge min. [mm]	Ovalring [Art]	Verbindung [Art]	Haken [Art]
		bis 45°	bis 60°				
ES4-1000-ESLH	violett	2,1	1,5	500	MLA-6-10	RSCL-8-8	ESLH-6-10
ES4-1000-ESHC	violett	2,1	1,5	500	MLA-6-10	RSCL-8-8	ESHC-6-10
ES4-2000-ESLH	grün	4,2	3,0	500	MLA-8-10	RSCL-8-8	ESLH-8-10
ES4-2000-ESHC	grün	4,2	3,0	500	MLA-8-10	RSCL-8-8	ESHC-8-10
ES4-3000-ESLH	gelb	6,3	4,5	500	MLA-10-10	RSCL-10-8	ESLH-10-10
ES4-3000-ESHC	gelb	6,3	4,5	500	MLA-10-10	RSCL-10-8	ESHC-10-10
ES4-4000-ESLH	grau	8,4	6,0	500	MLA-10-10	RSCL-13-8	ESLH10-10
ES4-4000-ESHC	grau	8,4	6,0	500	MLA-10-10	RSCL-13-8	ESHC-10-10
ES4-5000-ESLH	rot	10,5	7,5	500	MLA-13-10	RSCL-13-8	ESLH-13-10
ES4-5000-ESHC	rot	10,5	7,5	500	MLA-13-10	RSCL-13-8	ESHC-13-10
ES4-6000-ESLH	braun	12,6	9,0	1000	MLA-13-10	RSCL-16-8	ESLH-13-10
ES4-6000-ESHC	braun	12,6	9,0	1000	MLA-13-10	RSCL-16-8	ESHC-13-10





Power-1-Strang-Gehänge (EN 1492-1)

Stark wie Stahl – aber leicht und handlich. Materialschonend, anschmiegsam, flexibel. Keine Verletzungsgefahr. Verrottungsfest. Ösen und Lasthaken aus vergütetem Stahl, Güteklasse 10.



Artikel	Farbe	WLL [t]	Breite [mm]	Länge min. [mm]	Ovalring [Art]	Haken [Art]
B1-0500-ESHC	oliv	0,5	25	600	MLF-108-10	ESHC-6-10
B1-0500-ESLH	oliv	0,5	25	600	MLF-108-10	ESLH-6-10
B1-1000-ESHC	violett	1,0	30	700	MLF-108-10	ESHC-8-10
B1-1000-ESLH	violett	1,0	30	700	MLF-108-10	ESLH-8-10
B1-2000-ESHC	grün	2,0	60	900	MLF-1310-10	ESHC-8-10
B1-2000-ESLH	grün	2,0	60	900	MLF-1310-10	ESLH-8-10
B1-3000-ESHC	gelb	3,0	90	1000	MLF-1310-10	ESHC-10-10
B1-3000-ESLH	gelb	3,0	90	1000	MLF-1310-10	ESLH-10-10



Power-2-Strang-Gehänge (EN 1492-1)

Stark wie Stahl – aber leicht und handlich. Materialschonend, anschmiegsam, flexibel. Keine Verletzungsgefahr. Verrottungsfest. Ösen und Lasthaken aus vergütetem Stahl, Güteklasse 10.



Artikel	Farbe	WLL [t]		Breite [mm]	Länge min. [mm]	Ovalring [Art]	Haken [Art]
		bis 45°	bis 60°				
B2-0500-ESHC	oliv	0,7	0,5	25	600	MLF-108-10	ESHC-6-10
B2-0500-ESLH	oliv	0,7	0,5	25	600	MLF-108-10	ESLH-6-10
B2-1000-ESHC	violett	1,4	1,0	30	700	MLF-108-10	ESHC-8-10
B2-1000-ESLH	violett	1,4	1,0	30	700	MLF-108-10	ESLH-8-10
B2-2000-ESHC	grün	2,8	2,0	60	900	MLF-1310-10	ESHC-8-10
B2-2000-ESLH	grün	2,8	2,0	60	900	MLF-1310-10	ESLH-8-10
B2-3000-ESHC	gelb	4,2	3,0	90	1000	MLF-1310-10	ESHC-10-10
B2-3000-ESLH	gelb	4,2	3,0	90	1000	MLF-1310-10	ESLH-10-10



Power-3-Strang-Gehänge (EN 1492-1)

Stark wie Stahl – aber leicht und handlich. Materialschonend, anschiemgsam, flexibel. Keine Verletzungsgefahr. Verrottungsfest. Ösen und Lasthaken aus vergütetem Stahl, Güteklasse 10.



Artikel	Farbe	WLL [t]		Breite [mm]	Länge min. [mm]	Ovalring [Art]	Haken [Art]
		bis 45°	bis 60°				
B3-0500-ESHC	oliv	1,05	0,75	25	700	MLF-108-10	ESHC-6-10
B3-0500-ESLH	oliv	1,05	0,75	25	700	MLF-108-10	ESLH-6-10
B3-1000-ESHC	violett	2,1	1,5	30	900	MLA-8-10	ESHC-8-10
B3-1000-ESLH	violett	2,1	1,5	30	900	MLA-8-10	ESLH-8-10
B3-2000-ESHC	grün	4,2	3,0	60	900	MLA-8-10	ESHC-8-10
B3-2000-ESLH	grün	4,2	3,0	60	900	MLA-8-10	ESLH-8-10
B3-3000-ESHC	gelb	6,3	4,5	90	1200	MLA-10-10	ESHC-10-10
B3-3000-ESLH	gelb	6,3	4,5	90	1200	MLA-10-10	ESLH-10-10



Power-4-Strang-Gehänge (EN 1492-1)

Stark wie Stahl – aber leicht und handlich. Materialschonend, anschiemgsam, flexibel. Keine Verletzungsgefahr. Verrottungsfest. Ösen und Lasthaken aus vergütetem Stahl, Güteklasse 10.



Artikel	Farbe	WLL [t]		Breite [mm]	Länge min. [mm]	Ovalring [Art]	Haken [Art]
		bis 45°	bis 60°				
B4-0500-ESHC	oliv	1,05	0,75	25	700	MLA-8-10	ESHC-6-10
B4-0500-ESLH	oliv	1,05	0,75	25	700	MLA-8-10	ESLH-6-10
B4-1000-ESHC	violett	2,1	1,5	30	900	MLA-8-10	ESHC-8-10
B4-1000-ESLH	violett	2,1	1,5	30	900	MLA-8-10	ESLH-8-10
B4-2000-ESHC	grün	4,2	3,0	60	900	MLA-8-10	ESHC-8-10
B4-2000-ESLH	grün	4,2	3,0	60	900	MLA-8-10	ESLH-8-10
B4-3000-ESHC	gelb	6,3	4,5	90	1200	MLA-10-10	ESHC-10-10
B4-3000-ESLH	gelb	6,3	4,5	90	1200	MLA-10-10	ESLH-10-10





ProtectPlus-Baugehänge im Baukastensystem (EN 1492-1)

Alle Teile können im Handumdrehen gewechselt oder ersetzt werden. Gurtband mit geringerer Breite und rundum aufgenähtem Verschleisschutz. Der Spezial-Sicherheitsbandhaken ist genau auf das Gurtband abgestimmt. Beim Arbeiten im Würger passt sich das Gurtband an und wird maximal geschont.

Artikel	Länge [m]	Bandbreite [mm]	Ovalring [Art]	Verbindung [Art]	Bandhaken [Art]	WLL [t]	
						bis 45°	bis 60°
BX20504	4	50	MLF-108-10	WHCE-8-10	WHSL-8-10	2,8	2,0
BX20505	5	50	MLF-108-10	WHCE-8-10	WHSL-8-10	2,8	2,0
BX20506	6	50	MLF-108-10	WHCE-8-10	WHSL-8-10	2,8	2,0

ProtectPlus-Baugehänge (EN 1492-1)

Ohne Baukastensystem, oben direkt in den Ovalring eingenäht. Gurtband mit geringerer Breite und rundum aufgenähtem Verschleisschutz. Der Spezial-Sicherheitsbandhaken ist genau auf das Gurtband abgestimmt. Beim Arbeiten im Würger passt sich das Gurtband an und wird maximal geschont.

Artikel	Länge [m]	Bandbreite [mm]	Ovalring [Art]	Verbindung [Art]	Bandhaken [Art]	WLL [t]	
						bis 45°	bis 60°
BXS20504	4	50	MLF-1310-10	–	WHSL-8-10	2,8	2,0
BXS20505	5	50	MLF-1310-10	–	WHSL-8-10	2,8	2,0
BXS20506	6	50	MLF-1310-10	–	WHSL-8-10	2,8	2,0

Wichtige Hinweise

Die angegebenen Tragfähigkeiten sind nur gültig, wenn alle Stränge gleichmässig belastet sind. Bei ungleichmässiger Belastung und im Zweifelsfall gilt:

- bei 2 Strängen muss 1 Strang so stark sein, dass er die Gesamtlast zu tragen vermag.
- bei 3 oder 4 Strängen müssen 2 Stränge so stark sein, dass sie die Gesamtlast zu tragen vermögen.





Umkehr-Band-/Ketten-Gehänge im Baukastensystem (EN 1492-1)

Je nach Bedürfnis einfach umdrehen. Für empfindliche Güter das Band, für raue, scharfkantige Güter die Kette. Rundum gegen Verschleiss mit Körperband geschützt, mit Sicherheitshaken mit automatischer Verriegelung. Alle Teile können im Handumdrehen gewechselt oder ersetzt werden. Sämtliche Standardgehänge haben eine Kettenlänge von 1,32 m.

Artikel	Länge «L» [m]	L1 [m]	L2 [m]	WLL [t]	
				bis 45°	bis 60°
KBX20506	6	4,2	1,4	2,8	2,0

Artikel	Bandbreite [mm]	Ovalring [Art]	Verbindung [Art]	Bandhaken [Art]	Kette [Art]	Kettenhaken [Art]
KBX20506	50	MLF-1310-10	WHCE-8-10	WHSL-8-10	KLX-10-10	CSLH-10-10

Multi-Baugehänge im Baukastensystem (EN 1492-1)

Für den vielfältigsten Einsatz, rundum gegen Verschleiss mit Körperband geschützt. Sicherheitshaken mit automatischer Verriegelung. 2- und 4-Strang-Gehänge in einem. Für empfindliche Güter das Band, für raue, scharfkantige Güter die Kette. Sämtliche Standardgehänge haben eine Kettenlänge von 1,32 m.

Artikel	Länge [m]	L1 [m]	L2 [m]	WLL [t]	
				bis 45°	bis 60°
KBFX20506	6	4.2	1.4	2.8	2.0

Artikel	Bandbreite [mm]	Ovalring [Art]	Verbindung [Art]	Bandhaken [Art]	Kette [Art]	Kettenhaken [Art]
KBFX20506	50	MLF-1310-10	WHCE-8-10	WHSL-8-10	KLX-10-10	CSLH-10-10



Ovalring (EN 1677)

Hochfester Ovalring, Güteklasse 10, passend zu allen Baugehängen.

Artikel	WLL [t]	A [mm]	B [mm]	D [mm]	Gewicht [kg]
MLF-1310-10	7,5	160	95	22	1,5

(A)

Verbindungsglied (EN 1677)

Das neue Übergangsglied WHCE-8-10 garantiert eine optimale Bandauflage sowie eine längere Lebensdauer, da das Gurtband durch die seitlich erhöhten Flansche besser geschützt wird.

Artikel	WLL [t]	A [mm]	B [mm]	D [mm]	I [mm]	K [mm]	L [mm]	Gewicht [kg]
WHCE-8-10	2	77	23	10	65	98	114	0,8

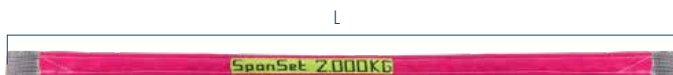

Ersatzband zu Baugehängen (EN 1492-1)

Mit rundum aufgenähtem Verschleisschutz und Schlaufenschutz, Schlaufenlänge 10 cm.

Artikel	WLL [t]	Bandlänge [m]
BX50360	2	3,6
BX50420	2	4,2
BX50460	2	4,6
BX50560	2	5,6

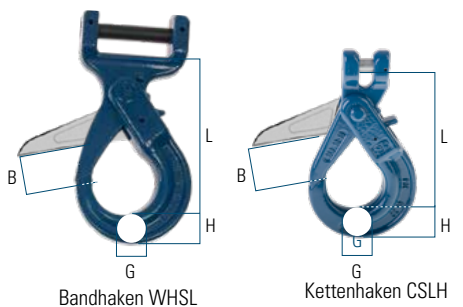
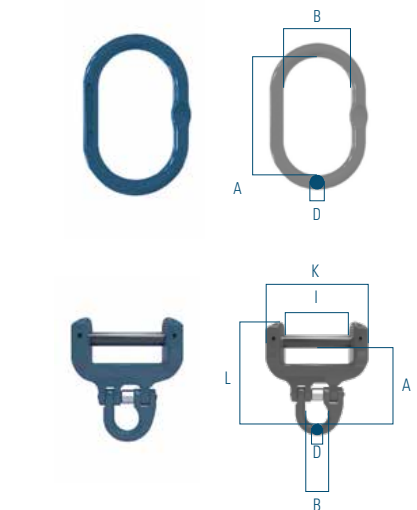

Sicherheitshaken (EN 1677)

Passend zu allen Umkehr-Band-/Ketten-Gehängen und Multigehängen. Mit automatischer Verriegelung unter Last, Güteklasse 10.

Artikel	WLL [t]	L [mm]	B [mm]	G [mm]	H [mm]	Gewicht [kg]
WHSL-8-10	2,5	163	49	25	30	1,6
CSLH-10-10	4	143	45	30	30	1,6

Ersatzkette (EN 818)

Passend zu allen Umkehr-Band-/Ketten-Gehängen und Multigehängen, Güteklasse 10.

Artikel	WLL [t]	D [mm]	E [mm]	H [mm]	Gewicht [kg]
KLX-10-10	4	10	30	13	2,50

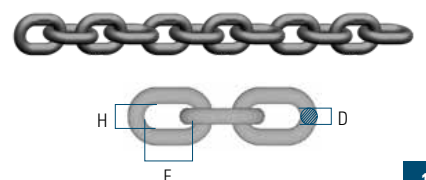



2-Strang-Glashebe-Gehänge (EN 1492-1)

Spezial-Gehänge B2-052 zum Heben von grossen Glasscheiben und Fenstern. Komplett mit Öse und NoCut-Schnittschutz. Auf Anfrage auch in Sonderlängen lieferbar.

Artikel	Farbe	WLL [t]		Länge [m]	Länge Seitenschlaufen [m]	Ovalring [Art]
		bis 45°	bis 60°			
GLASG-01	oliv	4,25	3,0	3,5	0,5	MLA-8-10

Das beste Glashebe-Gehänge auf dem Markt

- Mit geprüftem Schnittschutz NoCut[®]sleeve im Bereich der unteren Glaskante. Biegeweich, leicht und langlebiger als Leder, welches nur einen Abriebschutz darstellen kann.
- Seitlich mit einseitig beschichtetem, flexiblem secutex[®] Schnittschutz.
- Obere Glaskante geschützt durch verschiebbare Abriebschütze mit HMPE-Hochleistungsfasern.
- Der dreiteilige Ovalring verhindert eine Überlappung der einzelnen Stränge.

Glashebegurt ohne Ovalring (EN 1492-1)

Spezialgurt zum Heben von grossen Glasscheiben und Fenstern. Mit NoCut-Schnittschutz.

Nur paarweise einsetzbar. Auf Anfrage auch in Sonderlängen lieferbar.

Artikel	Farbe	WLL pro Strang [t]	WLL bei 2-Strängen [t]		Schlaufe [m]
		90°	bis 45°	bis 60°	
GLASG-02	oliv	3,0	4,25	3,0	0,3

- Mit geprüftem Schnittschutz NoCut[®]sleeve im Bereich der unteren Glaskante. Biegeweich, leicht und langlebiger als Leder, welches nur einen Abriebschutz darstellen kann.
- Seitlich mit einseitig beschichtetem, flexiblem secutex[®] Schnittschutz.
- Obere Glaskante geschützt durch verschiebbare Abriebschütze mit HMPE-Hochleistungsfasern.

Definition der scharfen Kante

Eine scharfe Kante liegt bereits dann vor, wenn der Kantenradius „r“ kleiner als die Materialstärke „d“ des Anschlagmittels ist. Ist der Kantenradius unter 2 mm, sprechen Experten sogar von einer „Superscharfen Kante“. Die Definition der scharfen Kante wurde ursprünglich für Anschlagdrahtseile entwickelt, jedoch nicht an die Entwicklung von Rundschlingen angepasst. Diese Problemstellung wurde durch Spanset[®], unter Mitwirkung der Berufsgenossenschaft und der DEKRA, in einer umfangreichen Versuchsreihe untersucht.

Spanset[®] – Certified Safety

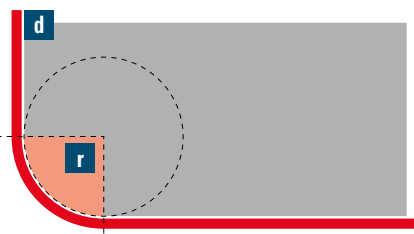



Fass-Gehänge mit Umreifungsgurt (EN 1492-1)

2-strängig, mit Aufhängeöse (MF-86-10) und Umreifungsgurt mit ABS-Ratsche (20020).
Länge Umreifungsgurt 2 m.

Artikel	WLL [t]		Länge [m]	Ovalring [Art]
	bis 45°	bis 60°		
FGA40/0,7	0,7	0,5	0,7	MLF-86-10



Mehrweg-Elementtraggurt

Aus Polyester, orange, 35 mm breit, Länge 0,5 m, mit verzinktem Kippbolzen aus hochfestem Stahl, Ø: 18 mm.

Artikel	Farbe	WLL [kg]		Länge [m]	Bohrloch Ø min. [mm]	Bohrloch Ø max. [mm]
		bis 7°	bis 45°			
MET750	orange	750	525	0,5	35	40



Hebebandmatte (EN 1492-1)

Zum schonenden Heben von Isolationsmaterial.



Artikel	Gurtbreite [mm]	Schlaufenbreite [mm]	Min. Nutzlänge [mm]	Schlaufenlänge [mm]	WLL [kg]
HBMS	170	49	1000	300	500





Lastentransportnetze

Hochfeste knotenlose Schutznetze aus Polypropylen. Mit 14 mm Nylon-Randseil und 4 Schlaufen mit Scheuerschutz an den Ecken. Zusätzlich mit 2 um das Netz laufenden Traversenseilen (PA 14 mm), die mit dem oberen Randseil verbunden sind, dies ermöglicht einen besseren Lasteneintrag.

Artikel	Maschenweite [mm]	Grösse [m]	Stärke ca. [mm]	Farbe	WLL [kg]
2002100	60	4 x 4	5		1000
2002101	100	6 x 6	6		2000

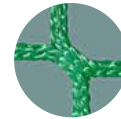

Transporttasche inklusive!

BigBag-Containersäcke geschlossen

Hervorragend geeignet zum platzsparenden Transport und Lagern von Kies, Sand, Pflastersteinen und anderem Schüttgut. Oben offen, Boden geschlossen, Bändchengewebe weiss, oben 4 Aufhängeschlaufen 25 cm. Sicherheitsfaktor 5:1.

Artikel	WLL [t]	Masse [cm]
BB159090N	1,5	90 x 90 x 90



BB159090N



BigBag-Containersäcke mit Auslaufstutzen

Hervorragend geeignet zum platzsparenden Transport und Lagern von Kies, Sand und anderem Schüttgut. Oben Schürze, unten mit Auslaufstutzen 350 x 500 mm, Bändchengewebe weiss, oben 4 Aufhängeschlaufen 25 cm. Sicherheitsfaktor 5:1.

Artikel	WLL [t]	Masse [cm]
BB15MAN	1,5	90 x 90 x 110
BB15ADN	1,5	90 x 90 x 110



BB15ADN



BB15MAN



Ø 29 cm



ExoSet Schäkel – Perfekt abgestimmt auf Rundschlingen

Geprüfte Sicherheit, auf die Sie sich verlassen können. SpanSet hat die ExoSet-Schäkel in der Kombination mit den SpanSet-Rundschlingen in umfangreichen Testreihen geprüft. So konnte jeder Rundschlinge der optimale Schäkel zugeordnet werden. Dies wurde erreicht durch die perfekte Abstimmung der Auflagefläche im Schäkelbügel, wobei Schäkel und Rundschlinge gleicher Tragfähigkeit geprüft wurden.

Darüber hinaus bieten die ExoSet-Schäkel eine gleichbleibend hohe Fertigungsqualität mit geringen Toleranzen sowie die Entgratung und Polierung der Kontaktflächen. Die Kombinationen wurden von SpanSet in Zusammenarbeit mit der DGUV, Deutsche Gesetzliche Unfallversicherung, überprüft und freigegeben. Optional erhalten Sie die ExoSet-Schäkel auch mit Gravur individueller Daten wie z.B. Rückverfolgbarkeitscode.

Ab einer Tragfähigkeit von 25 Tonnen können die ExoSet-Schäkel optional mit RFID-Transponder ausgestattet werden. Dabei wird der neue ultrakompakte Transponder-PIN eingesetzt. Damit stehen Ihnen erstmals perfekt aufeinander abgestimmte Schäkel und Rundschlingen bei grösstmöglicher Sicherheit zur Verfügung.

Spanset® – Certified Safety



Yellow-Pin-Schäkel (EN 13889)

Geschweißt, mit Kragenbolzen, feuerverzinkt. Temperaturbereich 0 °C bis +200 °C. Sicherheitsfaktor 5.

Artikel	WLL [t]	Ø [Zoll]	a [mm]	c [mm]	D [mm]	s [mm]	d [mm]	r [mm]	Gewicht [kg]
YP0,5	0,5	1/4"	12	29	6	16	8	20	0,05
YP0,75	0,75	5/16"	13,5	31	8	19	10	21	0,08
YP2	2	1/2"	20	48	13	30	16	33	0,33
YP3,25	3,25	5/8"	27	60	16	38	19	43	0,62
YP6,5	6,5	7/8"	36	84	22	53	25	58	1,62
YP8,5	8,5	1"	43	95	25	61	28	68	2,28
YP9,5	9,5	1 1/8"	46	108	28	68	32	74	3,36
YP12	12	1 1/4"	51	119	32	76	35	82	4,31

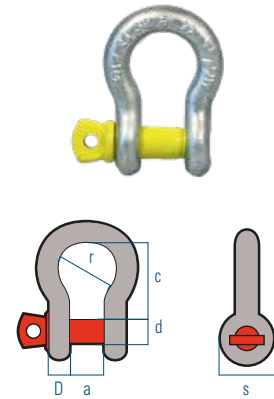

Blue-Pin-Schäkel (EN 13889)

Geschweißt, mit Kragenbolzen, feuerverzinkt. Temperaturbereich 0 °C bis +200 °C. Sicherheitsfaktor 5.

Artikel	WLL [t]	Ø [Zoll]	a [mm]	c [mm]	D [mm]	s [mm]	d [mm]	r [mm]	Gewicht [kg]
1XBP1	1	3/8"	16,8	35,7	9,7	26,2	11	23,1	0,15
1XBP1,5	1,5	7/16"	19	42,2	11,2	29,5	13	26,9	0,24
1XBP4,75	4,75	3/4"	31,8	71	19	51	22	47	1
1XBP17	17	1 1/2"	60,5	148	38	98	42	92	7,40
1XBP25	25	1 3/4"	73	177	45	127	51	109	12,80
1XBP35	35	2"	82,5	197	51	146	57	127	18,20

- Blue-Pin-Schäkel 1XBP2 bis 1XBP8,5 für SupraPlus-Rundschlingen geeignet
- Blue-Pin-Schäkel 1XBP12 bis 1XBP85 für MagnumPlus- und Magnum-X-Rundschlingen geeignet
- DGUV geprüft

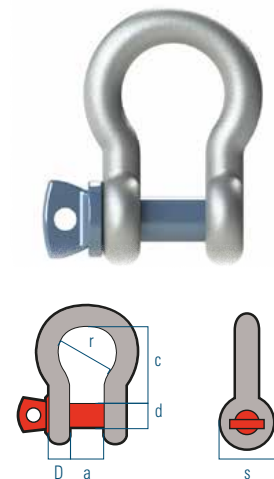



Fig 1: Geschweift, mit Kragenbolzen



Fig 2 Gerade, mit Kragenbolzen

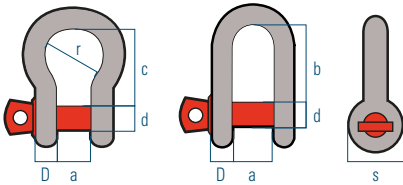
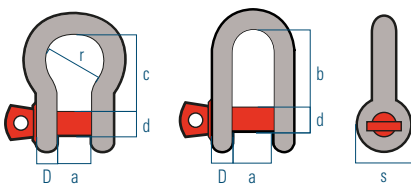

Fig 3: Geschweift, mit Mutter und Splint



Fig 4: Gerade, mit Mutter und Splint



Green-Pin-Schäkel mit Kragenbolzen (EN 13889)

Bügel und Bolzen geschmiedet aus hochfestem Stahl, Güteklasse 6, vergütet und feuerverzinkt. Mit eingepprägter WLL. Temperaturbereich -20 °C bis +200 °C. Sicherheitsfaktor 6.

Artikel	WLL	Ø	D	d	a	b	c	s	r	Gewicht	
Fig 1	Fig 2	[t]	[Zoll]	[mm]	[mm]	[mm]	[mm]	[mm]	[mm]	[kg]	
1GP0,3	2GP0,3	0,33	3/16"	5	6	10	19	22	12	16	0,03
1GP0,5	2GP0,5	0,50	1/4"	7	8	12	22	29	16,5	20	0,05
1GP0,75	2GP0,75	0,75	5/16"	9	10	13	26	32	20	22	0,1
1GP1	2GP1	1,00	3/8"	10	11	17	32	36	22,5	26	0,14
1GP1,5	2GP1,5	1,50	7/16"	11	13	19	37	43	26,5	29	0,19
1GP2	2GP2	2,00	1/2"	13	16	22	43	51	34	32	0,36
1GP3,25	2GP3,25	3,25	5/8"	16	19	27	51	64	40	43	0,63
1GP4,75	2GP4,75	4,75	3/4"	19	22	31	59	76	46	51	1,01
1GP6,5	2GP6,5	6,50	7/8"	22	25	36	73	83	52	58	1,5
1GP8,5	2GP8,5	8,50	1"	25	28	43	85	95	59	68	2,30
1GP9,5	2GP9,5	9,50	1 1/8"	28	32	47	90	108	66	75	3,24
1GP12	2GP12	12,00	1 1/4"	32	35	51	94	115	72	83	4,40
1GP13,5	2GP13,5	13,50	1 3/8"	35	38	57	115	133	80	92	6,00
1GP17	2GP17	17,00	1 1/2"	38	42	60	127	146	88	99	7,50
1GP25	2GP25	25,00	1 3/4"	45	50	74	149	178	103	126	14,00
1GP35	2GP35	35,00	2"	50	57	83	171	197	111	138	18,90
1GP42,5	2GP42,5	42,50	2 1/4"	57	65	95	190	222	130	160	26,30
1GP55	2GP55	55,00	2 1/2"	65	70	105	203	260	145	180	37,15

Green-Pin-Schäkel mit Mutter und Splint (EN 13889)

Artikel	WLL	Ø	D	d	a	b	c	s	r	Gewicht	
Fig 3	Fig 4	[t]	[Zoll]	[mm]	[mm]	[mm]	[mm]	[mm]	[mm]	[kg]	
3GP0,75	-	0,75	5/16"	9	10	13	26	32	20	22	0,10
3GP1	-	1,00	3/8"	10	11	17	32	36	22,5	26	0,17
3GP1,5	-	1,50	7/16"	11	13	19	37	43	26,5	29	0,24
3GP2	4GP2	2,00	1/2"	13	16	22	43	51	34	32	0,38
3GP3,25	4GP3,25	3,25	5/8"	16	19	27	51	64	40	43	0,70
3GP4,75	4GP4,75	4,75	3/4"	19	22	31	59	76	46	51	1,00
3GP6,5	4GP6,5	6,50	7/8"	22	25	36	73	83	52	58	1,70
3GP8,5	4GP8,5	8,50	1"	25	28	43	85	95	59	68	2,60
3GP9,5	4GP9,5	9,50	1 1/8"	28	32	47	90	108	66	75	3,80
3GP12	4GP12	12,00	1 1/4"	32	35	51	94	115	72	83	4,80
3GP13,5	4GP13,5	13,50	1 3/8"	35	38	57	115	133	80	92	7,00
3GP17	4GP17	17,00	1 1/2"	38	42	60	127	146	88	99	8,50
3GP25	4GP25	25,00	1 3/4"	45	50	74	149	178	103	126	16,00
3GP35	4GP35	35,00	2"	50	57	83	171	197	111	138	21,00
3GP42,5	4GP42,5	42,50	2 1/4"	57	65	95	190	222	130	160	24,61
3GP55	4GP55	55,00	2 1/2"	65	70	105	203	260	145	180	42,00
3GP85	4GP85	85,00	3"	75	83	127	230	330	162	190	69,00



Spundwandbohlen-Schäkel

Mit Patent-Schnellverschluss. Werkstoff: Bügel C 35; Bolzen 42 CrMo 4.
Ausführung: grün lackiert.

Artikel	WLL [t]	w [mm]	h [mm]	d1 [mm]	d2 [mm]	Gewicht [kg]
Spund2500	2,5	50	250	25	30	4,8
Spund3000	3,0	50	250	30	30	5,0
Spund5000	5,0	50	250	36	30	5,9
Spund10000	10,0	110	400	55	50	22,5

Spannschrauben Oese - Oese, geschmiedet aus hochfestem Stahl, feuerverzinkt.

Artikel	WLL [t]	Spannweg [mm]	a [Zoll]	b ^(min) - c ^(max) [mm]	d [mm]	e [mm]	f [mm]	g [mm]	h [mm]	Gewicht [kg]
SS001/2S	1,0	130	1/2	325 - 455	193	12	18	36	58	0,81
SS001/2M	1,0	208	1/2	400 - 608	270	12	18	36	57	1,07
SS001/2L	1,0	284	1/2	476 - 760	346	12	18	36	57	1,29
SS005/8S	1,59	123	5/8	380 - 503	203	14	21	45	79	1,33
SS005/8M	1,59	201	5/8	455 - 656	280	14	21	45	78	1,61
SS005/8L	1,59	277	5/8	531 - 808	356	14	21	45	78	1,96
SS003/4S	2,36	119	3/4	413 - 532	214	17	26	54	89	2,03
SS003/4M	2,36	195	3/4	490 - 685	291	17	26	54	89	2,47
SS003/4L	2,36	273	3/4	564 - 837	367	17	26	54	88	2,90
SS003/4XL	2,36	425	3/4	718 - 1143	519	17	26	54	89	3,94

Spannschrauben Gabel - Gabel, mit Sicherheitsbolzen Mutter und Splint.

Artikel	WLL [t]	Spannweg [mm]	a [Zoll]	b ^(min) - c ^(max) [mm]	d [mm]	e [mm]	f [mm]	g [mm]	h [mm]	i [mm]	Gewicht [kg]
SSGG1/2S	1,0	131	1/2	304 - 435	343	16	26	10	11	25	0,96
SSGG1/2M	1,0	209	1/2	379 - 588	418	16	26	10	11	25	1,18
SSGG1/2L	1,0	285	1/2	455 - 740	494	16	26	10	11	25	1,50
SSGG5/8S	1,59	123	5/8	346 - 469	406	1	32	13	14	33	1,75
SSGG5/8M	1,59	201	5/8	421 - 622	480	18	32	13	14	33	2,14
SSGG5/8L	1,59	276	5/8	498 - 774	557	18	32	13	14	33	3,43
SSGG3/4S	2,36	118	3/4	369 - 487	439	24	38	16	16	41	2,7
SSGG3/4M	2,36	196	3/4	444 - 640	514	24	38	16	16	41	3,23
SSGG3/4L	2,36	272	3/4	520 - 792	590	24	38	16	16	41	3,57
SSGG3/4XL	2,36	426	3/4	670 - 1096	740	24	38	16	16	41	4,55

Heben von asymmetrischen Lasten

Ein häufiges Problem: Der Schwerpunkt einer Last liegt nicht in der Mitte und die Anschlagmittel haben die falsche Länge. Jetzt brauchen Sie ein längenverstellbares Anschlagmittel, um die Last waagrecht heben zu können. Mit Kettengehängen können, unter Berücksichtigung des maximal zulässigen Neigungswinkels, Verkürzungshaken eingesetzt werden. Damit lassen sich die einzelnen Stränge relativ gut einkürzen. Bei Standard-Band- oder Drahtseilgehängen ist dies leider nicht möglich. Hier empfehlen wir Ihnen eine Sonderanfertigung mit Spannschrauben. Mit einem solchen Gehänge können Sie die Last millimetergenau auf alle Stränge verteilen. Für Ihre Fragen und zum Thema „asymmetrische Lasten“ stehen wir Ihnen gerne zur Verfügung und freuen uns über Ihre Kontaktaufnahme.

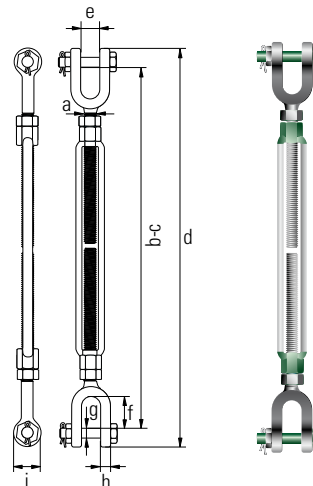
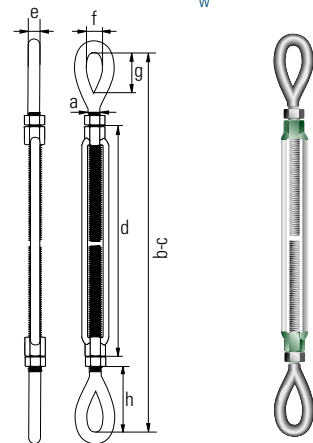
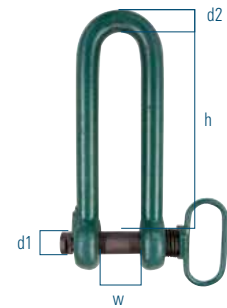

Die hier abgebildeten Spannschrauben und weitere Modelle sind erhältlich mit einer Tragfähigkeit bis 34 Tonnen, fragen Sie uns an.



SpanSet®

02 KETTENGHÄNGE



Qualitätsstahl in innovativer Form

Kettengehänge in Güteklasse 10 verfügen über eine 25 % höhere Tragfähigkeit gegenüber herkömmlichen Anschlagketten der Güteklasse 8. Dies bedeutet: geringeres Eigengewicht bei erhöhter Nutzlast und gleichzeitig eine Kosteneinsparung.

GrabiQ™

Das GrabiQ-System in Güteklasse 10 steht für ein qualitativ hochwertiges, innovatives und multifunktionales Baukastensystem. Ein wesentlicher Vorteil besteht in der Multifunktion der Komponenten. Die Multiaufhängung beispielsweise vereint Aufhängeöse und Verkürzungshaken in nur einem Bauteil, was letztlich zu einer Reduzierung von Bauteilen bei einer Anschlagkette führt. Die grosse Auswahl an verschiedensten Komponenten lässt eine Vielzahl von Möglichkeiten für die Konstruktion eines Kettengehanges zu. Die systematische Überwachung jeder Herstellungsstufe garantiert höchste Produktsicherheit. Jedes Bauteil und Kettenglied wird im Werk einer Prüfbelastung auf das 2,5-Fache der Nutzlast (WLL) unterzogen. Weitere Stichproben auf Bruchbelastung, Dauerschwingversuche, die auf modernste Technik gestützte Entwicklung und Konstruktion sowie der Einsatz hochfester Qualitätsstähle und die permanente Modernisierung der Fertigungs- und Prüfprozesse sind die heutige Basis für die Qualitätsprodukte des GrabiQ-Systems.

EXOSET®

Mit dem bewährten EXOSET-System in Güteklasse 10 bietet sich eine wirtschaftlichere Alternative, ohne auf die um 25 % höhere Nutzlast und eine hohe Qualität verzichten zu müssen. Die robusten Komponenten haben durch die hohe Widerstandsfähigkeit des Materials einen niedrigen Verschleissgrad. Das EXOSET-System ist eine preiswerte Alternative für ein Produkt von hoher Qualität. Sämtliche Anschlagketten werden von uns im Werk gemäss Ihren Angaben zusammengestellt und mit Werkszeugnis ausgeliefert.

Spanset® – Certified Safety

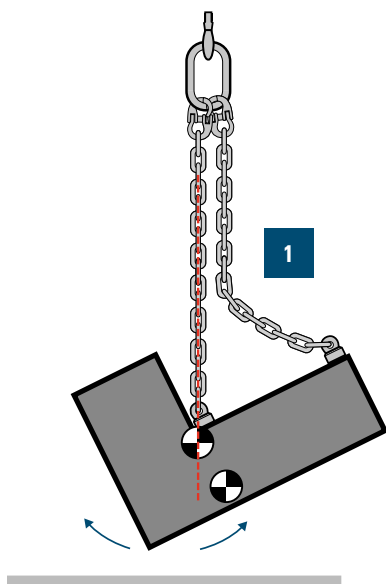
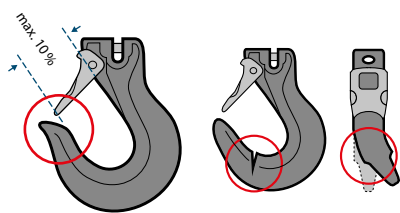
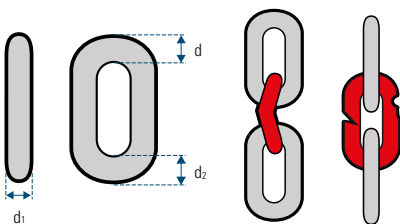
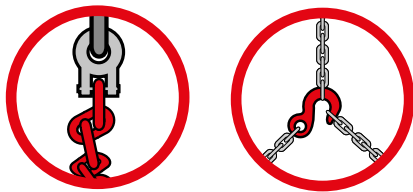

Handhabung

- Nie darf eine verdrehte Kette belastet werden
- Verkürzungen mit Verkürzungshaken vornehmen
- Verknotungen sind nicht erlaubt
- Bei scharfkantigen Lasten die Kette durch Zwischenlagen schützen
- Lasthaken nicht auf der Spitze, sondern im Haken-Maulboden belasten
- Während des Leertransportes Lasthaken in den Aufhänger ring hängen und Sicherheitshaken schliessen
- Auf genügende Grösse des Aufhänger ringes für freie Beweglichkeit im Kranhaken achten.

Wartung

Kettengehänge müssen mindestens einmal jährlich durch einen Sachkundigen geprüft werden. Die folgenden Punkte sollten besonders beachtet werden:

- Verformung, Verschleiss, Risse und Kerben im Werkstoff.
- Der Verschleiss der Kette an irgendeiner Stelle darf als gemittelte Glieddicke höchstens 10% der Kettenenddicke betragen. Verschleiss an Bauteilen darf höchstens 10% des Ursprungsmasses sein.
- Überbelastete Kettengehänge aus dem Betrieb nehmen. Die Verlängerung der einzelnen Kettenglieder darf höchstens 5% und die Vergrösserung der Hakenmaulweite darf höchstens 10% betragen.

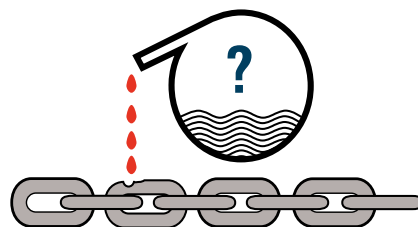

Unsymmetrische Belastung 1

Bei ungleichmässiger Belastung und im Zweifelsfall gilt:

- bei 2 Strängen muss 1 Strang so stark sein, dass er die Gesamtlast zu tragen vermag.
- bei 3 oder 4 Strängen müssen 2 Stränge so stark sein, dass sie die Gesamtlast zu tragen vermögen.

Einwirkung durch aggressive Chemikalien

Ketten und Anschlagteile der Güteklasse 10 dürfen nicht in Kontakt mit Säuren und anderen aggressiven Chemikalien gebracht werden. Im Zweifelsfall durch Hersteller beraten lassen. Achtung: Galvanisierung und Feuerverzinkung dürfen nur unter fachlicher Kontrolle der Kettenhersteller durchgeführt werden.

Temperatureinwirkung

Bei Spanset® Güteklasse-10-Kettengehängen wird die Tragfähigkeit (WLL) während der Temperatureinwirkung wie folgt beeinflusst:

Temperatur	Reduktion der WLL
-40°C bis 200°C	0%

Spanset® Güteklasse-10-Kettengehänge welche Temperaturen von unter -40 °C und/oder über + 200 °C ausgesetzt wurden sind nicht mehr zu verwenden. Auf Anfrage können wir Ihnen jedoch Kettengehänge welche bis 400° C eingesetzt werden können anbieten. Fragen Sie uns an.

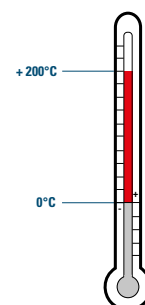



Hebemittelkontrolle

Gemäss EKAS-Richtlinie sind alle Unternehmen der Schweiz verpflichtet, die Arbeitssicherheit systematisch sicherzustellen und die Verordnung über die Verhütung von Unfällen und Berufskrankheiten (VUV) einzuhalten; Art. 32b VUV besagt, dass Arbeitsmittel gemäss den Angaben des Herstellers fachgerecht instand zu halten sind.

Oft kommt es zu Unfällen und Beschädigungen, weil Anschlagmittel (Ketten, Seile, Gurte) versagen und Lasten abstürzen. Diese Gefahr lässt sich begrenzen, wenn die Anschlagmittel regelmässig kontrolliert werden.

Ihre Anschlagmittel (Hebezeuge wie Rundschlingen, Hebebänder, Ketten, Drahtseile etc.) sowie auch persönliche Schutzausrüstungen gegen Absturz (PSAgA) müssen mindestens 1 x jährlich von einem Sachverständigen kontrolliert werden.

Unser Kontrollservice bietet Ihnen hierfür die notwendige fachmännische Unterstützung und prüft Ihre Ausrüstung vor Ort. Als Alternative können Sie Ihre eigenen Mitarbeiter ausbilden, indem sie unsere Schulung zum Sachverständigen für die Hebemittelkontrolle besuchen.

Die Teilnehmer werden theoretisch und praktisch so weit geschult, dass sie den korrekten Einsatz der Hebemittel kennen und das Risiko bei der Verwendung minimieren können. Sie lernen die einschlägigen gesetzlichen Grundlagen und Regeln der Technik kennen und können den arbeitssicheren Zustand beurteilen und die vorgeschriebene jährliche Kontrolle der Hebemittel durchführen und dokumentieren.

Mehr Informationen sowohl zum Kontrollservice als auch zur Sachverständigenschulung finden Sie unter www.spanset.ch/Dienstleistungen

GrabiQ-Baukastensystem

Das derzeit einmalige modulare GrabiQ-Konzept bietet Vielseitigkeit, Wirtschaftlichkeit und Verwechslungsfreiheit. Dank dem praktischen Baukastensystem können wir für Sie eine Vielzahl an verschiedenen Anschlagketten in Oetwil am See konstruieren.

Anschlagketten nach Ihren Anforderungen

Das GrabiQ-Baukastensystem beinhaltet verschiedene Komponenten, die sich nach Ihren Anforderungen richten. Haben Sie unter den bereits aufgeführten Kettengehängen nicht das gefundene, was Sie suchen, dann finden Sie auf den folgenden Seiten sämtliche Einzelteile des GrabiQ-Baukastensystems. Aus den verschiedenen Komponenten können wir nach Ihren Vorgaben Anschlagketten mit einer Tragfähigkeit von bis zu 75,6 t anfertigen. Möglich sind auch Anschlagketten in Verbindung mit Drahtseilen und Rundschlingen. Fragen Sie uns an.



Kette Ø mm	Tragfähigkeit in Tonnen (WLL)							
	1-Strang	2-Strang		3-Strang		4-Strang		
		0 - 45°	45 - 60°	0 - 45°	45 - 60°	0 - 45°	45 - 60°	
6	1,5	2,1	1,5	3,1	2,2	3,1	2,2	
8	2,5	3,5	2,5	5,2	3,7	5,2	3,7	
10	4,0	5,6	4,0	8,4	6,0	8,4	6,0	
13	6,7	9,3	6,7	14,0	10,0	14,0	10,0	
16	10,0	14,0	10,0	21,0	15,0	21,0	15,0	
20	16,0	22,4	16,0	33,6	24,0	33,6	24,0	
22	20,0	28,0	20,0	42,0	30,0	42,0	30,0	
26	27,0	37,8	27,0	56,7	40,5	56,7	40,5	

Wichtig: Bei Anschlagart **geschnürt** verringert sich die Tragfähigkeit auf 80%.

Anschlagketten Güteklasse 10
GrabiQ

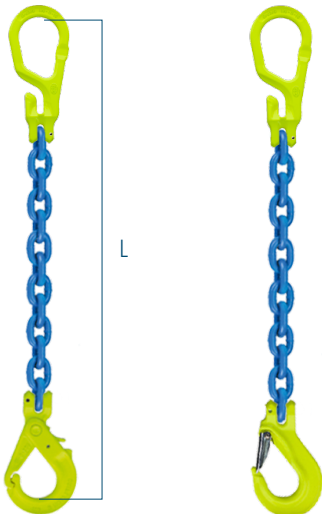
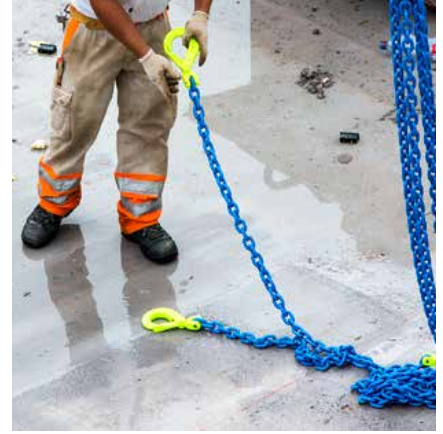

1-Strang-GrabiQ-Kettengehänge
mit Multiaufhängung, verkürzbar, mit selbstschliessendem Sicherheitshaken GBK oder mit Lasthaken mit Sicherung EGKN



Artikel	Kette [Ø]	WLL [t]	Ovalring [Art]	Verbindung [Art]	Haken [Art]
1-MG-GBK-6	6	1,5	MG-6-10	–	GBK-6-10
1-MG-EGKN-6	6	1,5	MG-6-10	–	EGKN-6-10
1-MG-GBK-8	8	2,5	MG-8-10	–	GBK-8-10
1-MG-EGKN-8	8	2,5	MG-8-10	–	EGKN-8-10
1-MG-GBK-10	10	4,0	MG-10-10	–	GBK-10-10
1-MG-EGKN-10	10	4,0	MG-10-10	–	EGKN-10-10
1-MG-GBK-13	13	6,7	MG-13-10	–	GBK-13-10
1-MG-EGKN-13	13	6,7	MG-13-10	–	EGKN-13-10
1-MG-GBK-16	16	10,0	MG-16-10	–	GBK-16-10
1-MG-EGKN-16	16	10,0	MG-16-10	–	EGKN-16-10

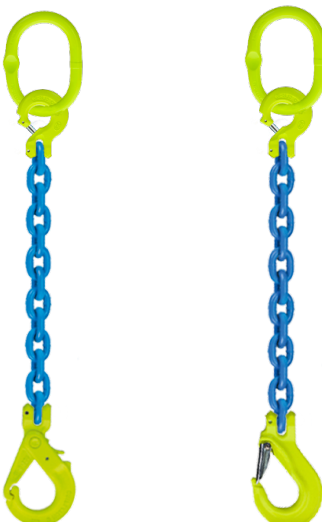

1-Strang-GrabiQ-Kettengehänge
mit Ovalring und Kupplung, mit selbstschliessendem Sicherheitshaken GBK oder mit Lasthaken mit Sicherung EGKN



Artikel	Kette [Ø]	WLL [t]	Ovalring [Art]	Verbindung [Art]	Haken [Art]
1-MF-CL-GBK-6	6	1,5	MF-6-10	CL-6-10	GBK-6-10
1-MF-CL-EGKN-6	6	1,5	MF-6-10	CL-6-10	EGKN-6-10
1-MF-CL-GBK-8	8	2,5	MF-86-10	CL-8-10	GBK-8-10
1-MF-CL-EGKN-8	8	2,5	MF-86-10	CL-8-10	EGKN-8-10
1-MF-CL-GBK-10	10	4,0	MF-108-10	CL-10-10	GBK-10-10
1-MF-CL-EGKN-10	10	4,0	MF-108-10	CL-10-10	EGKN-10-10
1-MF-CL-GBK-13	13	6,7	MF-1310-10	CL-13-10	GBK-13-10
1-MF-CL-EGKN-13	13	6,7	MF-1310-10	CL-13-10	EGKN-13-10
1-MF-CL-GBK-16	16	10,0	MF-1613-10	CL-16-10	GBK-16-10
1-MF-CL-EGKN-16	16	10,0	MF-1613-10	CL-16-10	EGKN-16-10



2-Strang-GrabiQ-Kettengehänge

mit Multiaufhängung, verkürzbar, mit selbstschliessendem Sicherheitshaken GBK oder mit Lasthaken mit Sicherung EGKN



Artikel	Kette [Ø]	WLL [t]		Ovalring [Art]	Verbindung [Art]	Haken [Art]
		bis 45°	bis 60°			
2-MGD-GBK-6	6	2,1	1,5	MGD-6-10	–	GBK-6-10
2-MGD-EGKN-6	6	2,1	1,5	MGD-6-10	–	EGKN-6-10
2-MGD-GBK-8	8	3,5	2,5	MGD-8-10	–	GBK-8-10
2-MGD-EGKN-8	8	3,5	2,5	MGD-8-10	–	EGKN-8-10
2-MGD-GBK-10	10	5,6	4,0	MGD-10-10	–	GBK-10-10
2-MGD-EGKN-10	10	5,6	4,0	MGD-10-10	–	EGKN-10-10
2-MGD-GBK-13	13	9,3	6,7	MGD-13-10	–	GBK-13-10
2-MGD-EGKN-13	13	9,3	6,7	MGD-13-10	–	EGKN-13-10
2-MGD-GBK-16	16	14,0	10,0	MGD-16-10	–	GBK-16-10
2-MGD-EGKN-16	16	14,0	10,0	MGD-16-10	–	EGKN-16-10



2-Strang-GrabiQ-Kettengehänge

mit Ovalring und Kupplung, mit selbstschliessendem Sicherheitshaken GBK oder mit Lasthaken mit Sicherung EGKN



Artikel	Kette [Ø]	WLL [t]		Ovalring [Art]	Verbindung [Art]	Haken [Art]
		bis 45°	bis 60°			
2-MF-CLD-GBK-6	6	2,1	1,5	MF-86-10	CLD-6-10	GBK-6-10
2-MF-CLD-EGKN-6	6	2,1	1,5	MF-86-10	CLD-6-10	EGKN-6-10
2-MF-CLD-GBK-8	8	3,5	2,5	MF-108-10	CLD-8-10	GBK-8-10
2-MF-CLD-EGKN-8	8	3,5	2,5	MF-108-10	CLD-8-10	EGKN-8-10
2-MF-CLD-GBK-10	10	5,6	4,0	MF-1310-10	CLD-10-10	GBK-10-10
2-MF-CLD-EGKN-10	10	5,6	4,0	MF-1310-10	CLD-10-10	EGKN-10-10
2-MF-CLD-GBK-13	13	9,3	6,7	MF-1613-10	CLD-13-10	GBK-13-10
2-MF-CLD-EGKN-13	13	9,3	6,7	MF-1613-10	CLD-13-10	EGKN-13-10
2-MF-CLD-GBK-16	16	14,0	10,0	MF-2016-10	CLD-16-10	GBK-16-10
2-MF-CLD-EGKN-16	16	14,0	10,0	MF-2016-10	CLD-16-10	EGKN-16-10



Anschlagketten Güteklasse 10
GrabiQ



3-Strang-GrabiQ-Kettengehänge

mit Ovalring und Multikupplung, verkürzbar, mit selbstschliessendem Sicherheitshaken GBK oder mit Lasthaken mit Sicherung EGKN



Artikel	Kette [Ø]	WLL [t]		Ovalring [Art]	Verbindung [Art]	Haken [Art]
		bis 45°	bis 60°			
3-MF-CGD-CG-GBK-6	6	3,1	2,2	MF-108-10	CGD/CG	GBK-6-10
3-MF-CGD-CG-EGKN-6	6	3,1	2,2	MF-108-10	CGD/CG	EGKN-6-10
3-MF-CGD-CG-GBK-8	8	5,2	3,7	MF-1310-10	CGD/CG	GBK-8-10
3-MF-CGD-CG-EGKN-8	8	5,2	3,7	MF-1310-10	CGD/CG	EGKN-8-10
3-MF-CGD-CG-GBK-10	10	8,4	6,0	MF-1613-10	CGD/CG	GBK-10-10
3-MF-CGD-CG-EGKN-10	10	8,4	6,0	MF-1613-10	CGD/CG	EGKN-10-10
3-MF-CGD-CG-GBK-13	13	14,0	10,0	MF-2016-10	CGD/CG	GBK-13-10
3-MF-CGD-CG-EGKN-13	13	14,0	10,0	MF-2016-10	CGD/CG	EGKN-13-10
3-MF-CGD-CG-GBK-16	16	21,0	15,0	MF-2220-10	CGD/CG	GBK-16-10
3-MF-CGD-CG-EGKN-16	16	21,0	15,0	MF-2220-10	CGD/CG	EGKN-16-10



3-Strang-GrabiQ-Kettengehänge

mit Ovalring und Kupplung, mit selbstschliessendem Sicherheitshaken GBK oder mit Lasthaken mit Sicherung EGKN



Artikel	Kette [Ø]	WLL [t]		Ovalring [Art]	Verbindung [Art]	Haken [Art]
		bis 45°	bis 60°			
3-MF-CLD-CL-GBK-6	6	3,1	2,2	MF-108-10	CLD/CL	GBK-6-10
3-MF-CLD-CL-EGKN-6	6	3,1	2,2	MF-108-10	CLD/CL	EGKN-6-10
3-MF-CLD-CL-GBK-8	8	5,2	3,7	MF-1310-10	CLD/CL	GBK-8-10
3-MF-CLD-CL-EGKN-8	8	5,2	3,7	MF-1310-10	CLD/CL	EGKN-8-10
3-MF-CLD-CL-GBK-10	10	8,4	6,0	MF-1613-10	CLD/CL	GBK-10-10
3-MF-CLD-CL-EGKN-10	10	8,4	6,0	MF-1613-10	CLD/CL	EGKN-10-10
3-MF-CLD-CL-GBK-13	13	14,0	10,0	MF-2016-10	CLD/CL	GBK-13-10
3-MF-CLD-CL-EGKN-13	13	14,0	10,0	MF-2016-10	CLD/CL	EGKN-13-10
3-MF-CLD-CL-GBK-16	16	21,0	15,0	MF-2220-10	CLD/CL	GBK-16-10
3-MF-CLD-CL-EGKN-16	16	21,0	15,0	MF-2220-10	CLD/CL	EGKN-16-10



4-Strang-GrabiQ-Kettengehänge

mit Ovalring und Multikupplung, verkürzbar, mit selbstschliessendem Sicherheitshaken GBK oder mit Lasthaken mit Sicherung EGKN



Artikel	Kette [Ø]	WLL [t]		Ovalring [Art]	Verbindung [Art]	Haken [Art]
		bis 45°	bis 60°			
4-MF-CGD-GBK-6	6	3,1	2,2	MF-108-10	CGD-6-10	GBK-6-10
4-MF-CGD-EGKN-6	6	3,1	2,2	MF-108-10	CGD-6-10	EGKN-6-10
4-MF-CGD-GBK-8	8	5,2	3,7	MF-1310-10	CGD-8-10	GBK-8-10
4-MF-CGD-EGKN-8	8	5,2	3,7	MF-1310-10	CGD-8-10	EGKN-8-10
4-MF-CGD-GBK-10	10	8,4	6,0	MF-1613-10	CGD-10-10	GBK-10-10
4-MF-CGD-EGKN-10	10	8,4	6,0	MF-1613-10	CGD-10-10	EGKN-10-10
4-MF-CGD-GBK-13	13	14,0	10,0	MF-2016-10	CGD-13-10	GBK-13-10
4-MF-CGD-EGKN-13	13	14,0	10,0	MF-2016-10	CGD-13-10	EGKN-13-10
4-MF-CGD-GBK-16	16	21,0	15,0	MF-2220-10	CGD-16-10	GBK-16-10
4-MF-CGD-EGKN-16	16	21,0	15,0	MF-2220-10	CGD-16-10	EGKN-16-10



4-Strang-GrabiQ-Kettengehänge

mit Ovalring und Kupplung, mit selbstschliessendem Sicherheitshaken GBK oder mit Lasthaken mit Sicherung EGKN



Artikel	Kette [Ø]	WLL [t]		Ovalring [Art]	Verbindung [Art]	Haken [Art]
		bis 45°	bis 60°			
4-MF-CLD-GBK-6	6	3,1	2,2	MF-108-10	CLD-6-10	GBK-6-10
4-MF-CLD-EGKN-6	6	3,1	2,2	MF-108-10	CLD-6-10	EGKN-6-10
4-MF-CLD-GBK-8	8	5,2	3,7	MF-1310-10	CLD-8-10	GBK-8-10
4-MF-CLD-EGKN-8	8	5,2	3,7	MF-1310-10	CLD-8-10	EGKN-8-10
4-MF-CLD-GBK-10	10	8,4	6,0	MF-1613-10	CLD-10-10	GBK-10-10
4-MF-CLD-EGKN-10	10	8,4	6,0	MF-1613-10	CLD-10-10	EGKN-10-10
4-MF-CLD-GBK-13	13	14,0	10,0	MF-2016-10	CLD-13-10	GBK-13-10
4-MF-CLD-EGKN-13	13	14,0	10,0	MF-2016-10	CLD-13-10	EGKN-13-10
4-MF-CLD-GBK-16	16	21,0	15,0	MF-2220-10	CLD-16-10	GBK-16-10
4-MF-CLD-EGKN-16	16	21,0	15,0	MF-2220-10	CLD-16-10	EGKN-16-10



Anschlagketten Güteklasse 10
GrabiQ



1-Strang-GrabiQ-Spezialgehänge
mit Ovalring und Verbindungsglied,
mit kugelgelagertem Sicherheitshaken BKLK



Artikel	Kette [Ø]	WLL [t]	Ovalring [Art]	Verbindung [Art]	Haken [Art]
1-MF-BKLK-8	8	2.5	MF-86-10	G-8-10	BKLK-7/8-10
1-MF-BKLK-10	10	4	MF-108-10	G-10-10	BKLK-10-10
1-MF-BKLK-13	13	6.7	MF-1310-10	G-13-10	BKLK-13-10
1-MF-BKLK-16	16	10	MF-1613-10	G-16-10	BKLK-16-10
1-MF-BKLK-20	20	16	MF-2016-10	G-20-10	BKLK-18/20-10



1-Strang-GrabiQ-Spezialgehänge
mit Ovalring und Verbindungsglied,
mit kugelgelagertem Lasthaken LKNK



Artikel	Kette [Ø]	WLL [t]	Ovalring [Art]	Verbindung [Art]	Haken [Art]
1-MF-LKNK-8	8	2.5	MF-86-10	G-8-10	LKNK-7/8-10
1-MF-LKNK-10	10	4	MF-108-10	G-10-10	LKNK-10-10
1-MF-LKNK-13	13	6.7	MF-1310-10	G-13-10	LKNK-13-10
1-MF-LKNK-16	16	10	MF-1613-10	G-16-10	LKNK-16-10



1-Strang-EXOSET-Spezialgehänge

mit Ovalring und Verbindungsglied,
mit kugelgelagertem Sicherheitshaken SHBB



Artikel	Kette [Ø]	WLL [t]	Ovalring [Art]	Verbindung [Art]	Haken [Art]
1-MLF-SHBB-8	8	2.5	MLF-86-10	HCE-8-10	SHBB-8-10
1-MLF-SHBB-10	10	4	MLF-108-10	HCE-10-10	SHBB-10-10
1-MLF-SHBB-13	13	6.7	MLF-1310-10	HCE-13-10	SHBB-13-10
1-MLF-SHBB-16	16	10	MLF-1613-10	HCE-16-10	SHBB-16-10



1-Strang-EXOSET-Spezialgehänge

mit Ovalring und Verbindungsglied,
mit drehbarem Sicherheitshaken SHSL



Artikel	Kette [Ø]	WLL [t]	Ovalring [Art]	Verbindung [Art]	Haken [Art]
1-MLF-SHSL-8	8	2.5	MLF-86-10	HCE-8-10	SHSL-8-10
1-MLF-SHSL-10	10	4	MLF-108-10	HCE-10-10	SHSL-10-10
1-MLF-SHSL-13	13	6.7	MLF-1310-10	HCE-13-10	SHSL-13-10
1-MLF-SHSL-16	16	10	MLF-1613-10	HCE-16-10	SHSL-16-10



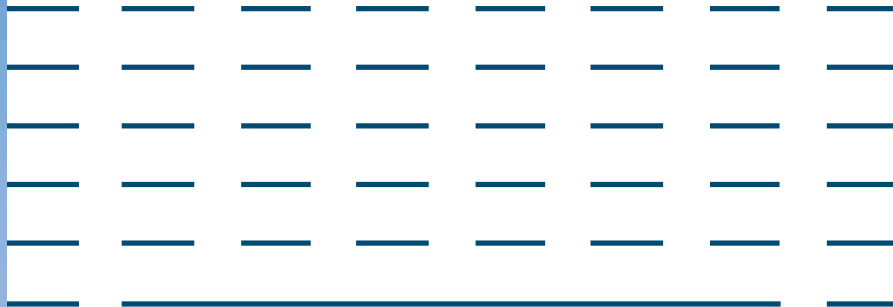

Axzion – Ausgleichswippe

Auch bei symmetrischer Belastung führen kleinere in der Praxis vorkommende Ungenauigkeiten bei der Anordnung der Anschlagpunkte, aber auch zulässige Längentoleranzen der Kettenstränge zu einer Herabsetzung der Tragfähigkeit. Das gleiche gilt ebenfalls bei einer geringfügig unsymmetrischen Gewichtsverteilung innerhalb der Last. Bei einem 4-Strang Kettengehänge dürfen beispielsweise nur drei Stränge als tragend angesehen werden. Oft muss deshalb der nächst grössere Kettendurchmesser gewählt werden, was zu einem höheren Eigengewicht des Hebemittels führt.

Erfahrene und geschulte Anschläger kennen die Lösung: eine zusätzlich eingebaute Ausgleichswippe. Diese ermöglicht es kleinere Ungenauigkeiten auszugleichen und bewirkt eine wesentlich bessere Lastverteilung. Bei vollständigem Ausgleich von Unsymmetrien können in der Folge alle vier Stränge in vollem Umfang als tragend betrachtet werden. Damit wird die Tragfähigkeit von Anschlagketten erheblich optimiert.

Eine Ausgleichswippe wird in einem von zwei 2-Strang-GrabiQ-Kettengehängen montiert um eine gleichmässige Lastverteilung auf alle vier Stränge zu erreichen. Dabei können die üblichen Komponenten aus dem GrabiQ-Baukastensystem verwendet werden.

Spanset® – Certified Safety

Beispiel von 2 x 2 Strang Ø 8mm Anschlagketten im 45° Winkel (1 davon mit Ausgleichswippe)



$$3,5 \text{ t} + 3,5 \text{ t} = 7 \text{ t}$$

Ausgleichswippe



Tragkraftoptimierung mit der Axzion – Ausgleichswippe für Anschlagketten

- bessere Lastverteilung
- ausgleich von kleinen Längentoleranzen
- alle Stränge mit voller Tragfähigkeit



Axzion Ausgleichswippe Typ E

kransenseitig mit Verbindungsglied «G» an Ovalring montierbar. Lastseitig mit verkürzbarer Multikupplung «CG», mit Kupplung «CL» oder Verbindungsglied «G», aus dem GrabiQ-Baukastensystem kombinierbar.

Artikel	für Kette [Ø]	WLL [t]		L [mm]	B [mm]	D [mm]	E [mm]	G [mm]	Gewicht [kg]
		bis 45°	bis 60°						
E-8-10	8	3,5	2,5	102	203	20	20	27	1,1
E-10-10	10	5,6	4,0	127	244	23	34	35	2,1

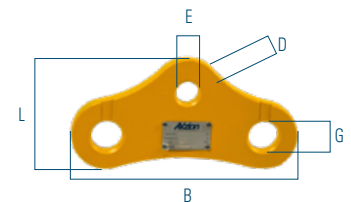

2-Strang-GrabiQ-Kettengehänge mit Ausgleichswippe

mit Ovalring und Multikupplung, verkürzbar, mit selbstschliessendem Sicherheitshaken GBK oder mit Lasthaken mit Sicherung EGKN



Artikel	Kette [Ø]	WLL [t]		Ovalring [Art]	Verbindung [Art]	Haken [Art]
		bis 45°	bis 60°			
2-MF-E-CG-GBK-8	8	3,5	2,5	MF-108-10	CG-8-10	GBK-8-10
2-MF-E-CG-EGKN-8	8	3,5	2,5	MF-108-10	CG-8-10	EGKN-8-10
2-MF-E-CG-GBK-10	10	5,6	4,0	MF-1310-10	CG-10-10	GBK-10-10
2-MF-E-CG-EGKN-10	10	5,6	4,0	MF-1310-10	CG-10-10	EGKN-10-10

2-Strang-GrabiQ-Kettengehänge

mit Ovalring und Multikupplung, verkürzbar, mit selbstschliessendem Sicherheitshaken GBK oder mit Lasthaken mit Sicherung EGKN



Artikel	Kette [Ø]	WLL [t]		Ovalring [Art]	Verbindung [Art]	Haken [Art]
		bis 45°	bis 60°			
2-MF-CG-GBK-6	6	2,1	1,5	MF-86-10	CG-6-10	GBK-6-10
2-MF-CG-EGKN-6	6	2,1	1,5	MF-86-10	CG-6-10	EGKN-6-10
2-MF-CG-GBK-8	8	3,5	2,5	MF-108-10	CG-8-10	GBK-8-10
2-MF-CG-EGKN-8	8	3,5	2,5	MF-108-10	CG-8-10	EGKN-8-10
2-MF-CG-GBK-10	10	5,6	4,0	MF-1310-10	CG-10-10	GBK-10-10
2-MF-CG-EGKN-10	10	5,6	4,0	MF-1310-10	CG-10-10	EGKN-10-10
2-MF-CG-GBK-13	13	9,3	6,7	MF-1613-10	CG-13-10	GBK-13-10
2-MF-CG-EGKN-13	13	9,3	6,7	MF-1613-10	CG-13-10	EGKN-13-10



Anschlagketten Güteklasse 10
GrabiQ



2-Strang-GrabiQ-Kettengehänge mit extra grosser Öse

mit extra grossem Ovalring und Multikupplung, verkürzbar, mit selbstschliessendem Sicherheitshaken GBK oder mit Lasthaken mit Sicherung EGKN



Artikel	Kette [Ø]	WLL [t]		Ovalring [Art]	Verbindung [Art]	Haken [Art]
		bis 45°	bis 60°			
2-MFX-CGD-GBK-8	8	3,5	2,5	MFX-108-10	CGD-8-10	GBK-8-10
2-MFX-CGD-EGKN-8	8	3,5	2,5	MFX-108-10	CGD-8-10	EGKN-8-10
2-MFX-CGD-GBK-10	10	5,6	4,0	MFX-1310-10	CGD-10-10	GBK-10-10
2-MFX-CGD-EGKN-10	10	5,6	4,0	MFX-1310-10	CGD-10-10	EGKN-10-10
2-MFX-CGD-GBK-13	13	9,3	6,7	MFX-1613-10	CGD-13-10	GBK-13-10
2-MFX-CGD-EGKN-13	13	9,3	6,7	MFX-1613-10	CGD-13-10	EGKN-13-10
2-MFX-CGD-GBK-16	16	14,0	10,0	MFX-2016-10	CGD-16-10	GBK-16-10
2-MFX-CGD-EGKN-16	16	14,0	10,0	MFX-2016-10	CGD-16-10	EGKN-16-10



2-Strang-GrabiQ-Kettengehänge mit extra grosser Öse

mit extra grossem Ovalring und Kupplung, mit selbstschliessendem Sicherheitshaken GBK oder mit Lasthaken mit Sicherung EGKN



Artikel	Kette [Ø]	WLL [t]		Ovalring [Art]	Verbindung [Art]	Haken [Art]
		bis 45°	bis 60°			
2-MFX-CLD-GBK-8	8	3,5	2,5	MFX-108-10	CLD-8-10	GBK-8-10
2-MFX-CLD-EGKN-8	8	3,5	2,5	MFX-108-10	CLD-8-10	EGKN-8-10
2-MFX-CLD-GBK-10	10	5,6	4,0	MFX-1310-10	CLD-10-10	GBK-10-10
2-MFX-CLD-EGKN-10	10	5,6	4,0	MFX-1310-10	CLD-10-10	EGKN-10-10
2-MFX-CLD-GBK-13	13	9,3	6,7	MFX-1613-10	CLD-13-10	GBK-13-10
2-MFX-CLD-EGKN-13	13	9,3	6,7	MFX-1613-10	CLD-13-10	EGKN-13-10
2-MFX-CLD-GBK-16	16	14,0	10,0	MFX-2016-10	CLD-16-10	GBK-16-10
2-MFX-CLD-EGKN-16	16	14,0	10,0	MFX-2016-10	CLD-16-10	EGKN-16-10

Zubehör Güteklasse 10

GrabiQ

Information zu der Tragfähigkeit von Ösen und Teilgehängen

Die Tragfähigkeit von Ösen und Teilgehängen wird nach EN818-4 immer unter Berücksichtigung eines Neigungswinkels von 0–45° angegeben.



Ösen (EN 1677)

MF = mit Flachstelle / M = ohne Flachstelle

Artikel	WLL [t]	L [mm]	E [mm]	D [mm]	Gewicht [kg]
MF-6-10	2	100	60	11	0,2
MF-86-10	3,2	120	60	13	0,4
MF-108-10	5,4	140	80	17	0,8
MF-1310-10	8,2	160	95	22	1,5
MF-1613-10	13,6	275	145	28	3,9
MF-2016-10	20,6	275	145	32	5,1
MF-2220-10	32	270	140	40	8,1
M-2622-10	41	340	180	45	12,9
M-3226-10	57	350	200	55	20,7
M-3632-10	72	375	210	60	26,3



Ösen, für übergrosse Kranhaken (EN 1677)

Spezialöse mit asymmetrischer Form für Kranhaken nach DIN15401

Artikel	WLL [t]	L [mm]	E [mm]	D [mm]	Gewicht [kg]
MFH-1310-10	7,5	230	125	22	1,9
MFH-1613-10	10,0	250	135	28	3,2
MFH-2016-10	17,0	280	135	32	4,6
MFH-2220-10	28,0	320	175	40	8,6
MFHW-2220-10	25,0	355	225	40	9,9



Ösen, extra gross (EN 1677)

für 1- und 2-Strang-Gehänge. Verbindungsteile CL, CLD, CG, CGD und G*

Artikel	WLL [t]	L [mm]	E [mm]	D [mm]	Gewicht [kg]
MFX-108-10	5,4	340	180	22	2,8
MFX-1310-10	8,2	340	180	28	4,7
MFX-1613-10	13,6	340	180	32	6,2
MFX-2016-10	20,6	340	180	40	9,9



*In Kombination mit Verbindungsglied Art. G, nur für 1-Strang Kettengehänge

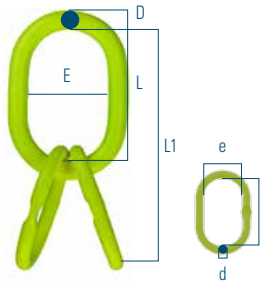

Teilgehänge (EN 1677)
für 3- und 4-Strang-Gehänge mit Flachstelle

Artikel	WLL [t]	L1 [mm]	L [mm]	E [mm]	D [mm]	I [mm]	e [mm]	d [mm]	Gewicht [kg]
MT-6-10	4,3	260	140	80	17	120	60	13	1,5
MT-8-10	7,8	300	160	95	22	140	140	80	3
MT-10-10	12	435	275	145	28	160	95	22	6,8
MT-13-10	21	465	275	145	32	190	110	28	10,9
MT-16-10	31	545	270	140	40	275	145	32	18,4
MT-20-10	48	610	340	180	45	270	140	40	29,1
MT-22-10	60	690	350	200	55	340	180	45	46,4
MT-26-10	85	725	375	210	60	350	200	55	67,6
MT-32-10	125	825	450	260	80	375	210	60	110,1

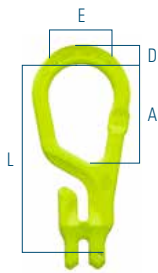

Multiaufhängung (EN 1677)
für 1-Strang-Gehänge mit Verkürzer

Artikel	WLL [t]	L [mm]	A [mm]	E [mm]	D [mm]	Gewicht [kg]
MG-6-10	1,5	145	88	60	15	0,5
MG-8-10	2,5	171	92	60	18	0,9
MG-10-10	4,0	211	113	75	22	1,8
MG-13-10	6,7	261	138	90	26	3,5
MG-16-10	10,0	311	157	105	31	6,1

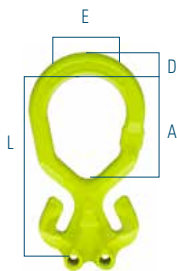

Multiaufhängung (EN 1677)
für 2-Strang-Gehänge mit Verkürzer

Artikel	WLL [t]	L [mm]	A [mm]	E [mm]	D [mm]	Gewicht [kg]
MGD-6-10	2,1	144	90	60	17	0,7
MGD-8-10	3,5	171	100	75	21	1,3
MGD-10-10	5,6	211	124	90	24	2,3
MGD-13-10	9,5	262	149	105	31	5,2
MGD-16-10	14,0	310	175	120	35	7,9

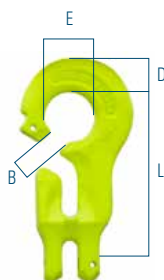

Multikupplung (EN 1677)
für 1 Kettenstrang mit Verkürzer

Artikel	WLL [t]	L [mm]	E [mm]	B [mm]	D [mm]	Gewicht [kg]
CG-6-10	1,5	80	24	11	19	0,3
CG-8-10	2,5	107	32	12	24	0,7
CG-10-10	4,0	134	40	15	29	1,5
CG-13-10	6,7	172	52	18	38	3,2
CG-16-10	10,0	215	64	22	47	6,1

Kupplung (EN 1677) für 1 Kettenstrang

Artikel	WLL [t]	L [mm]	E [mm]	B [mm]	D [mm]	Gewicht [kg]
CL-6-10	1,5	43	24	11	18	0,2
CL-8-10	2,5	58	32	12	24	0,5
CL-10-10	4,0	74	40	15	29	1,0
CL-13-10	6,7	94	52	18	38	2,0
CL-16-10	10,0	119	64	22	48	3,8

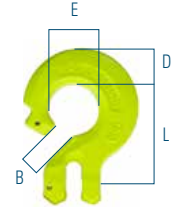

Multikupplung (EN 1677) für 2 Kettenstränge mit Verkürzer

Artikel	WLL [t]	L [mm]	E [mm]	B [mm]	D [mm]	Gewicht [kg]
CGD-6-10	2,1	79	24	11	20	0,6
CGD-8-10	3,5	107	32	12	29	1,1
CGD-10-10	5,6	134	40	15	37	2,2
CGD-13-10	9,5	173	48	19	48	5,4
CGD-16-10	14,0	215	64	22	57	9,1

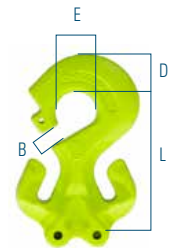

Kupplung (EN 1677) für 2 Kettenstränge

Artikel	WLL [t]	L [mm]	E [mm]	B [mm]	D [mm]	Gewicht [kg]
CLD-6-10	2,1	43	24	11	22	0,4
CLD-8-10	3,5	58	32	12	29	0,6
CLD-10-10	5,6	74	40	15	37	1,2
CLD-13-10	9,5	94	52	18	46	3,1
CLD-16-10	14,0	119	64	25	57	5,5

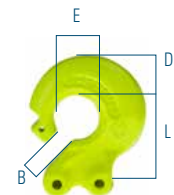

Verbindungsglied (EN 1677) 2-teilig inklusive Verbindungsbolzen

Artikel	WLL [t]	L [mm]	B [mm]	C [mm]	F [mm]	Gewicht [kg]
G-6-10	1,5	45	15	16	8	0,1
G-8-10	2,5	56	18	22	9	0,2
G-10-10	4,0	68	25	26	12	0,3
G-13-10	6,7	89	29	33	15	0,7
G-16-10	10,0	106	36	40	19	1,4
G-20-10	16,0	125	43	44	23	2,2
G-22-10	20,0	152	50	59	26	3,5
G-26-10	27,0	161	58	61	33	5,7

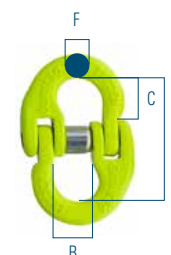

02 HEBETECHNIK

Zubehör Güteklasse 10
GrabiQ

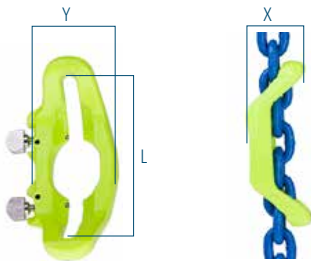
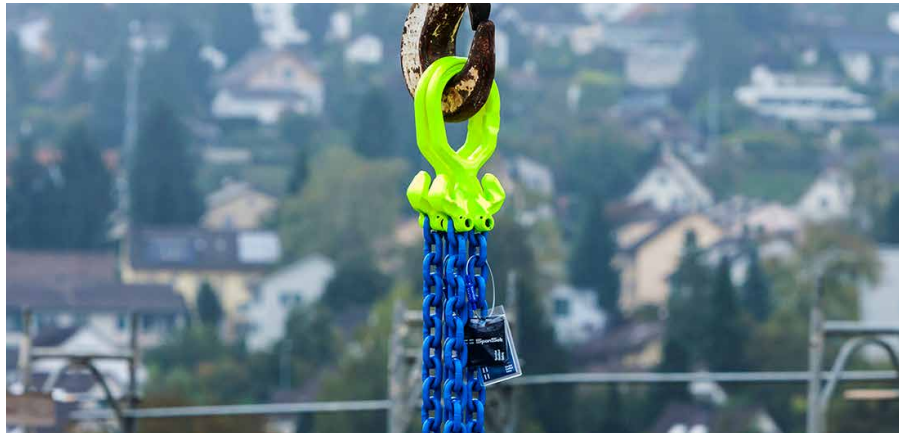

Verkürzer (EN 1677) mit Sicherung

Artikel	WLL [t]	L [mm]	X [mm]	Y [mm]	Gewicht [kg]
MIG-8-10	2,5	95	50	60	0,7
MIG-10-10	4,0	125	70	77	1,1
MIG-13-10	6,7	150	90	80	2,6

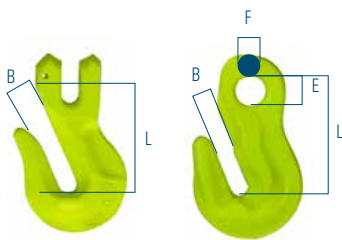

Verkürzungshaken (EN 1677) GG = mit Gabel / OG = mit Öse

Artikel	WLL [t]	L [mm]	B [mm]	E [mm]	F [mm]	Gewicht [kg]
GG-8-10	2,5	57	11	–	–	0,4
GG-10-10	4,0	76	12	–	–	0,9
GG-13-10	6,7	97	16	–	–	1,8
GG-16-10	10,0	124	20	–	–	3,1
GG-20-10	16,0	147	26	–	–	7,0
OG-22-10*	20,0	187	26	46	32	8,6
OG-26-10*	27,0	228	32	55	38	14,0

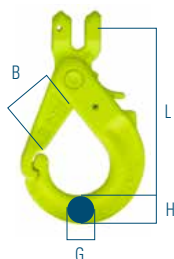

Sicherheitshaken (EN 1677) mit Gabel, selbstschließend unter Last

Artikel	WLL [t]	L [mm]	B [mm]	H [mm]	G [mm]	Gewicht [kg]
GBK-6-10	1,5	87	26	17	15	0,4
GBK-8-10	2,5	119	36	22	20	0,8
GBK-10-10	4,0	150	47	29	22	1,4
GBK-13-10	6,7	172	53	38	29	2,7
GBK-16-10	10,0	208	68	45	30	4,4



Sicherheitshaken (EN 1677)

mit Öse, selbstschliessend unter Last

Artikel	WLL [t]	L [mm]	B [mm]	E [mm]	H [mm]	G [mm]	Gewicht [kg]
OBK-6-10	1,5	103	26	22	17	15	0,4
OBK-7/8-10	2,5	139	37	28	22	20	0,8
OBK-10-10	4,0	170	47	34	29	22	1,3
OBK-13-10	6,7	206	53	44	38	29	2,6
OBK-16-10	10,0	251	68	56	45	29	4,4
OBK-18/20-10	16,0	293	74	60	56	44	7,3

Lasthaken (EN 1677)

mit Gabel und Sicherung

Artikel	WLL [t]	L [mm]	B [mm]	H [mm]	G [mm]	Gewicht [kg]
EGKN-6-10	1,5	86	24,5	20	17	0,3
EGKN-8-10	2,5	95	28	23	17	0,5
EGKN-10-10	4,0	121	35	31	23	1,0
EGKN-13-10	6,7	145	42	38	28	2,1
EGKN-16-10	10,0	170	52	46	36	3,9
EGKN-20-10	16,0	209	61	60	42	7,6

Lasthaken (EN 1677)

mit Öse und Klinke

Artikel	WLL [t]	L [mm]	B [mm]	E [mm]	H [mm]	G [mm]	Gewicht [kg]
EKN-6-10	1,5	94	24	22	20	17	0,4
EKN-7/8-10	2,5	108	28	28	23	17	0,5
EKN-10-10	4,0	134	37	34	30	23	1,0
EKN-13-10	6,7	166	42	44	38	28	2,1
EKN-16-10	10,0	203	50	56	47	36	3,9
EKN-20-10	16,0	229	60	60	60	42	6,3
EKN-22-10	20,0	267	73	64	67	43	8,7
EKN-26-10	27,0	301	82	66	75	51	13,2

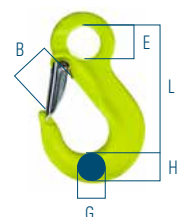
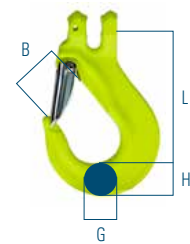
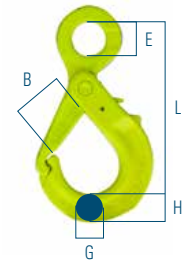

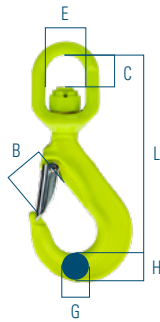

Lasthaken (EN 1677) mit Wirbel und Klinke

Artikel	WLL [t]	L [mm]	B [mm]	C [mm]	E [mm]	H [mm]	G [mm]	Gewicht [kg]
LKN-7/8-10	2,5	155	28	28	38	24	18	0,8
LKN-10-10	4,0	192	35	37	44	31	23	1,5
LKN-13-10	6,7	238	40	47	48	38	28	3,0
LKN-16-10	10,0	295	53	65	61	43	34	5,0

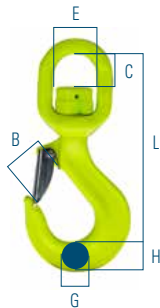

Lasthaken (EN 1677) mit Wirbel kugelgelagert (unter Last drehbar) und Klinke

Artikel	WLL [t]	L [mm]	B [mm]	C [mm]	E [mm]	H [mm]	G [mm]	Gewicht [kg]
LKNK-7/8-10	2,5	154	28	28	38	24	18	0,9
LKNK-10-10	4,0	191	35	35	44	31	23	1,6
LKNK-13-10	6,7	236	40	45	48	38	28	3,2
LKNK-16-10	10,0	293	53	62	61	43	34	5,3

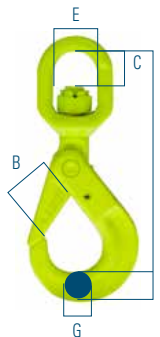

Sicherheitshaken (EN 1677) mit Wirbel, selbstschliessend unter Last

Artikel	WLL [t]	L [mm]	B [mm]	C [mm]	E [mm]	H [mm]	G [mm]	Gewicht [kg]
BKL-6-10	1,5	149	29	23	33	21	15	0,7
BKL-7/8-10	2,5	183	37	27	38	26	17	1,2
BKL-10-10	4,0	218	45	37	44	31	21	2,0
BKL-13-10	6,7	282	55	49	48	40	30	4,0
BKL-16-10	10,0	341	62	65	61	50	37	7,2
BKL-18/20-10	16,0	368	68	70	72	62	44	11,4

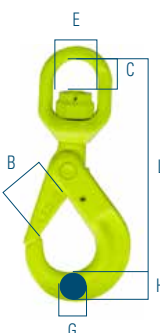

Sicherheitshaken (EN 1677) mit Wirbel kugelgelagert (unter Last drehbar), selbstschliessend unter Last

Artikel	WLL [t]	L [mm]	B [mm]	C [mm]	E [mm]	H [mm]	G [mm]	Gewicht [kg]
BKLN-6-10	1,5	149	29	24	33	21	15	0,7
BKLN-7/8-10	2,5	183	37	27	38	26	17	1,2
BKLN-10-10	4,0	218	45	35	44	31	21	2,0
BKLN-13-10	6,7	280	55	45	48	40	30	4,0
BKLN-16-10	10,0	339	62	61	61	50	37	7,4
BKLN-18/20-10	16,0	368	68	60	72	62	44	11,5
BKLN-22-10	20,0	436	79	80	80	62	50	16,8
BKLN-26-10	27,0	486	100	110	102	68	54	26,0



Giessereihaken (EN 1677)

Artikel	WLL [t]	L [mm]	B [mm]	H [mm]	G [mm]	Gewicht [kg]
OKE-7/8-10	2,5	124	63	26	21	0,8
OKE-10-10	4,0	151	76	30	26	1,4
OKE-13-10	6,7	184	90	39	33	2,8
OKE-16-10	10,0	218	102	46	40	4,9
OKE-20-10	16,0	247	114	60	46	7,2
OKE-22-10	20,0	275	120	70	60	11,3
OKE-26-10	27,0	300	113	77	64	16,0

Kette (EN 818) einsetzbar bis max. 200 °C

Artikel	WLL [t]	L [mm]	D [mm]	E [mm]	Gewicht [kg]
KLA-6-10	1,5	18	6	8	0,8
KLA-8-10	2,5	24	8	11	1,4
KLA-10-10	4,0	30	10	14	2,3
KLA-13-10	6,7	39	13	18	3,8
KLA-16-10	10,0	48	16	22	5,6
KLA-20-10	16,0	60	20	29	9,4
KLA-22-10	20,0	66	22	31	11,8
KLA-26-10	27,0	78	26	37	14,6

Containerhaken (EN 1677)

CH-3 = Einsatz 90° / CH-3 H = Einsatz 45° rechts / CH-3 V = Einsatz 45° links

Artikel	WLL [t]	A [mm]	L [mm]	E [mm]	B [mm]	H [mm]	G [mm]	Gewicht [kg]
CH3	12,5	25	187	70	46	47	75	3,8
CH3H	12,5	25	187	70	46	47	75	3,8
CH3V	12,5	25	187	70	46	47	75	3,8

Containerhaken-Positionierungsgurt mit Magnet (EN 1677)

CHHAH = Einsatz 45° rechts / CHHAV = Einsatz 45° links

Artikel	WLL [t]	A [mm]	L [mm]	E [mm]	B [mm]	H [mm]	G [mm]	Gewicht [kg]
CHHAH	12,5	25	187	70	46	47	75	3,8
CHHAV	12,5	25	187	70	46	47	75	3,8

Positionierungsgurt verhindert ein ungewünschtes Aushängen der Containerhaken inkl. Magnet, Bandbügel und Splint

CHHA

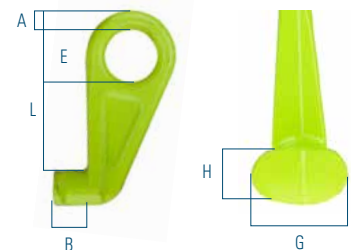
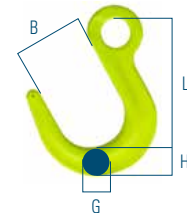

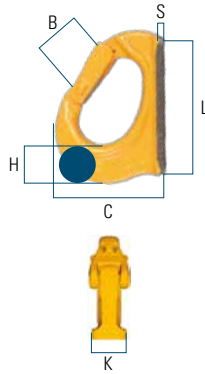

Baggerhaken zum Anschweißen

Artikel	WLL [t]	L [mm]	C [mm]	S [mm]	H [mm]	B [mm]	K [mm]	Gewicht [kg]
UKN-0,75	0,75	81,5	56	5	20	20	19	0,3
UKN-1	1,0	95	72	6	25	21	25	0,6
UKN-2	2,0	114	86	8	30	26	30	1,0
UKN-3	3,0	132	105	10	30	29	35	1,3
UKN-4	4,0	140	111	11	38	29	42	1,9
UKN-5	5,0	165	130	12	46	34	45	2,8
UKN-8	8,0	172	133	13	51	34	50	3,7
UKN-10	10,0	220	168	14	58	47	55	6,3
UKN-15	15,0	240	188	13	67	53	55	8,8

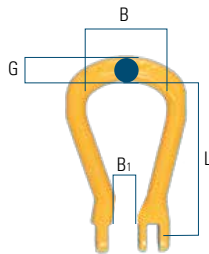

Aufhängeglied (EN 1677)

Artikel	WLL [t]	L [mm]	B [mm]	G [mm]	B1 [mm]	Gewicht [kg]
SKO-7/8-8	2,0	99	50	14	15	0,31
SKO-10-8	3,2	127	66	18	20	0,60
SKO-13-8	5,3	145	72	22	25	1,00
SKO-16-8	8,0	175	82	25	30	1,60
SKO-18/20-8	12,5	204	105	30	36	2,60



Isolierte Kugeldrallfänger (EN 1677)

bis 1000 Volt, Güteklasse 8

Artikel	WLL [t]	L [mm]	D [mm]	Gewicht [kg]
SKLI-7/8-8	2,0	75	48	0,7
SKLI-10-8	3,2	96	59	1,4
SKLI-13-8	5,3	120	75	2,9
SKLI-16-8	8,0	137	90	4,9
SKLI-18/20-8	12,5	159	104	7,2

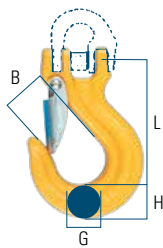

Haken mit Klinge und Gabel (EN 1677)

Artikel	WLL [t]	L [mm]	B [mm]	G [mm]	H [mm]	Gewicht [kg]
SKN-7/8-8	2,0	90	27	18	21	0,4
SKN-10-8	3,2	115	34	23	29	0,9
SKN-13-8	5,3	145	42	28	36	1,8
SKN-16-8	8,0	178	54	34	43	3,4
SKN-18/20-8	12,5	197	59	41	51	5,0

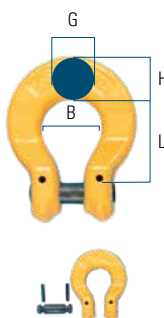

Schäkel-Lok (EN 1677)

Artikel	WLL [t]	L [mm]	B [mm]	G [mm]	H [mm]	Gewicht [kg]
BL-6-8	1,1	27	20	9	14	0,1
BL-7/8-8	2,0	35	25	11	18	0,2
BL-10-8	3,2	45	32	14	22	0,4
BL-13-8	5,3	56	40	17	28	1,0
BL-16-8	8,0	68	50	22	35	1,4

Halbe Verbindungsglieder rund (EN 1677)

Artikel	WLL [t]	L [mm]	B [mm]	E [mm]	G [mm]	Gewicht [kg]
SKT-7/8-8	2,0	28	18	22	9	0,09
SKT-10-8	3,2	34	25	26	12	0,18
SKT-13-8	5,3	44	29	33	15	0,39
SKT-16-8	8,0	52	36	40	19	0,65
SKT-18/20-8	12,5	63	43	48	22	1,10
SKT-22-8	15,5	75	50	59	24	1,70
SKT-26-8	21,6	80	58	61	29	2,60

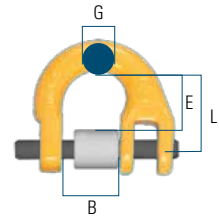

Halbe Verbindungsglieder flach (EN 1677)

Artikel	WLL [t]	L [mm]	B [mm]	E [mm]	Gewicht [kg]
SKR-7/8-8	2,0	35	40	18	0,2
SKR-10-8	3,2	42	47	24	0,4
SKR-13-8	5,3	50	53	29	0,7
SKR-16-8	8,0	62	67	35	1,2
SKR-18/20	12,5	71	80	43	1,9
SKR-22-8	15,5	111	125	50	5,3
SKR-26-8	21,6	129	150	58	9,0

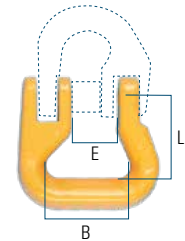

Hochfeste S-Haken

Artikel	WLL [kg]	A [mm]	C [mm]	D [mm]	L [mm]
S-150	150	28	28	10	105
S-250	250	38	38	12	140
S-350	350	50	50	14	170
S-500	500	63	63	16	205
S-750	750	76	76	20	245
S-1000	1000	88	88	22	275
S-1300	1300	101	101	26	331
S-1500	1500	114	114	28	381
S-2000	2000	127	127	32	407
S-2400	2400	139	139	36	432
S-2800	2800	150	150	38	460

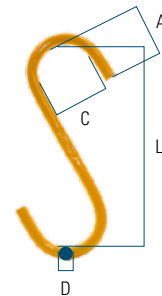

Hochfeste S-Haken mit Öse

Artikel	WLL [kg]	A [mm]	C [mm]	D [mm]	L [mm]
SO-100	100	28	28	8	115
SO-150	150	28	28	10	115
SO-250	250	38	38	12	153
SO-350	350	50	50	14	191
SO-500	500	63	63	16	229
SO-750	750	76	76	20	267
SO-1000	1000	88	88	22	305
SO-1300	1300	101	101	26	331
SO-1500	1500	114	114	28	381
SO-2000	2000	127	127	32	407
SO-2400	2400	139	139	36	432
SO-2800	2800	150	150	38	460

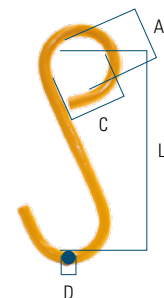

Zubehör Güteklasse 10 GrabiQ und
Güteklasse 8



Ersatzbolzen zu GrabiQ-Gabelhaken

Güteklasse 10

Artikel	WLL [t]
CLS-6-10	1,5
CLS-8-10	2,5
CLS-10-10	4,0
CLS-13-10	6,7
CLS-16-10	10,0



Ersatzbolzen

zu Verbindungsglied

Artikel	WLL [t]
SKA-6-10	1,5
SKA-7/8-10	2,5
SKA-10-10	4,0
SKA-13-10	6,7
SKA-16-10	10,0
SKA-20-10	16,0
SKA-22-10	20,0
SKA-26-10	27,0



Ersatzbolzen zu Gabelhaken

Güteklasse 8

Artikel	WLL [t]
BLA-7/8-8	2,5
BLA-10-8	4,0
BLA-13-8	6,7
BLA-16-8	10,0



Klinkensätze zu Baggerhaken UKN

Artikel	Passend zu Haken
RDUKN0,75	UKN-0,75
RDUKN1	UKN-1
RDUKN2	UKN-2
RDUKN3/4	UKN-3 / UKN-4
RDUKN5/8	UKN-5 / UKN-8
RDUKN10	UKN-10
RDUKN15	UKN-15

Klinkensätze zu Sicherheitshaken OBK/GBK

Artikel	Nenngrösse
RDOBK6	6
RDOBK7/8	7/8
RDOBK10	10
RDOBK13	13
RDOBK16	16
RDBK18/20	18/20



Klinkensätze zu Sicherheitshaken BKL/BKLK/BKG

Artikel	Nenngrösse
RDBK5/6	6
RDBK7/8	7/8
RDBK10	10
RDBK13	13
RDBK16	16
RDBK18/20	18/20



Klinkensätze zu Lasthaken EKN/EGKN/LKN/LKNK/SKN

Artikel	Nenngrösse
RDEKN6	6
RDEKN7/8	7/8
RDEKN10	10
RDEKN13	13
RDEKN16	16
RDEKN18/20	18/20



Klinkensätze zu Lasthaken OKN/GKN

Artikel	Nenngrösse
RDGKN-7/8	7/8
RDGKN-10	10
RDGKN-13	13
RDGKN-16	16



Weitere Klinkensätze auf Anfrage erhältlich.

Anschlagketten Güteklasse 10
EXOSET 2

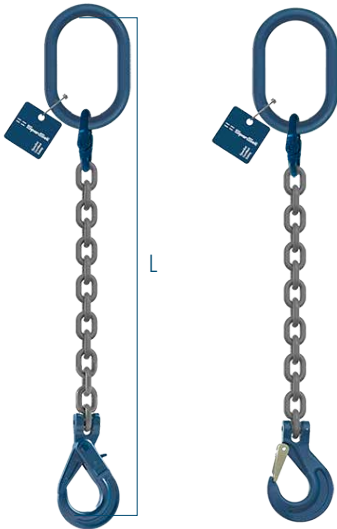

1-Strang-EXOSET®-Kettengehänge
mit Ovalring, verkürzbar, mit selbstschliessendem Sicherheitshaken CSLH oder mit Lasthaken mit Sicherung CSHC



Artikel	Kette [Ø]	WLL [t]	Ovalring [Art]	Verbindung [Art]	Haken [Art]
1-CSLH-6	6	1,4	MLF-86-10	HCE-6-10	CSLH-6-10
1-CSHC-6	6	1,4	MLF-86-10	HCE-6-10	CSHC-6-10
1-CSLH-8	8	2,5	MLF-86-10	HCE-8-10	CSLH-8-10
1-CSHC-8	8	2,5	MLF-86-10	HCE-8-10	CSHC-8-10
1-CSLH-10	10	4,0	MLF-108-10	HCE-10-10	CSLH-10-10
1-CSHC-10	10	4,0	MLF-108-10	HCE-10-10	CSHC-10-10
1-CSLH-13	13	6,7	MLF-1310-10	HCE-13-10	CSLH-13-10
1-CSHC-13	13	6,7	MLF-1310-10	HCE-13-10	CSHC-13-10
1-CSLH-16	16	10,0	MLF-1613-10	HCE-16-10	CSLH-16-10
1-CSHC-16	16	10,0	MLF-1613-10	HCE-16-10	CSHC-16-10



1-Strang-EXOSET®-Kettengehänge
mit Ovalring und selbstschliessendem Sicherheitshaken CSLH oder mit Lasthaken mit Sicherung CSHC



Artikel	Kette [Ø]	WLL [t]	Ovalring [Art]	Verbindung [Art]	Haken [Art]
1-CSLH-CGH-6	6	1,4	MLF-86-10	HCE-6-10	CSLH-6-10
1-CSHC-CGH-6	6	1,4	MLF-86-10	HCE-6-10	CSHC-6-10
1-CSLH-CGH-8	8	2,5	MLF-86-10	HCE-8-10	CSLH-8-10
1-CSHC-CGH-8	8	2,5	MLF-86-10	HCE-8-10	CSHC-8-10
1-CSLH-CGH-10	10	4,0	MLF-108-10	HCE-10-10	CSLH-10-10
1-CSHC-CGH-10	10	4,0	MLF-108-10	HCE-10-10	CSHC-10-10
1-CSLH-CGH-13	13	6,7	MLF-1310-10	HCE-13-10	CSLH-13-10
1-CSHC-CGH-13	13	6,7	MLF-1310-10	HCE-13-10	CSHC-13-10
1-CSLH-CGH-16	16	10,0	MLF-1613-10	HCE-16-10	CSLH-16-10
1-CSHC-CGH-16	16	10,0	MLF-1613-10	HCE-16-10	CSHC-16-10



2-Strang-EXOSET®-Kettengehänge

mit Ovalring und selbstschliessendem Sicherheits-
haken CSLH oder mit Lasthaken mit Sicherung CSHC



Artikel	Kette [Ø]	WLL [t]		Ovalring [Art]	Verbindung [Art]	Haken [Art]
		bis 45°	bis 60°			
2-CSLH-6	6	1,9	1,4	MLF-86-10	HCE-6-10	CSLH-6-10
2-CSHC-6	6	1,9	1,4	MLF-86-10	HCE-6-10	CSHC-6-10
2-CSLH-8	8	3,5	2,5	MLF-108-10	HCE-8-10	CSLH-8-10
2-CSHC-8	8	3,5	2,5	MLF-108-10	HCE-8-10	CSHC-8-10
2-CSLH-10	10	5,6	4,0	MLF-1310-10	HCE-10-10	CSLH-10-10
2-CSHC-10	10	5,6	4,0	MLF-1310-10	HCE-10-10	CSHC-10-10
2-CSLH-13	13	9,3	6,7	MLF-1613-10	HCE-13-10	CSLH-13-10
2-CSHC-13	13	9,3	6,7	MLF-1613-10	HCE-13-10	CSHC-13-10
2-CSLH-16	16	14,0	10,0	MLF-2016-10	HCE-16-10	CSLH-16-10
2-CSHC-16	16	14,0	10,0	MLF-2016-10	HCE-16-10	CSHC-16-10



2-Strang-EXOSET®-Kettengehänge

mit Ovalring, verkürzbar, mit selbstschliessendem
Sicherheitshaken CSLH oder mit Lasthaken mit
Sicherheit CSHC



Artikel	Kette [Ø]	WLL [t]		Ovalring [Art]	Verbindung [Art]	Haken [Art]
		bis 45°	bis 60°			
2-CSLH-CGH-6	6	1,9	1,4	MLF-86-10	HCE-6-10	CSLH-6-10
2-CSHC-CGH-6	6	1,9	1,4	MLF-86-10	HCE-6-10	CSHC-6-10
2-CSLH-CGH-8	8	3,5	2,5	MLF-108-10	HCE-8-10	CSLH-8-10
2-CSHC-CGH-8	8	3,5	2,5	MLF-108-10	HCE-8-10	CSHC-8-10
2-CSLH-CGH-10	10	5,6	4,0	MLF-1310-10	HCE-10-10	CSLH-10-10
2-CSHC-CGH-10	10	5,6	4,0	MLF-1310-10	HCE-10-10	CSHC-10-10
2-CSLH-CGH-13	13	9,3	6,7	MLF-1613-10	HCE-13-10	CSLH-13-10
2-CSHC-CGH-13	13	9,3	6,7	MLF-1613-10	HCE-13-10	CSHC-13-10
2-CSLH-CGH-16	16	14,0	10,0	MLF-2016-10	HCE-16-10	CSLH-16-10
2-CSHC-CGH-16	16	14,0	10,0	MLF-2016-10	HCE-16-10	CSHC-16-10



Anschlagketten Güteklasse 10
EXOSET 2



3-Strang-EXOSET®-Kettengehänge

mit Ovalring und selbstschliessendem Sicherheits-
haken CSLH oder mit Lasthaken mit Sicherung CSHC



Artikel	Kette [Ø]	WLL [t]		Ovalring [Art]	Verbindung [Art]	Haken [Art]
		bis 45°	bis 60°			
3-CSLH-6	6	2,9	2,1	MLA-6-10	HCE-6-10	CSLH-6-10
3-CSHC-6	6	2,9	2,1	MLA-6-10	HCE-6-10	CSHC-6-10
3-CSLH-8	8	5,2	3,7	MLA-8-10	HCE-8-10	CSLH-8-10
3-CSHC-8	8	5,2	3,7	MLA-8-10	HCE-8-10	CSHC-8-10
3-CSLH-10	10	8,4	6,0	MLA-10-10	HCE-10-10	CSLH-10-10
3-CSHC-10	10	8,4	6,0	MLA-10-10	HCE-10-10	CSHC-10-10
3-CSLH-13	13	14,0	10,0	MLA-13-10	HCE-13-10	CSLH-13-10
3-CSHC-13	13	14,0	10,0	MLA-13-10	HCE-13-10	CSHC-13-10
3-CSLH-16	16	21,0	15,0	MLA-16-10	HCE-16-10	CSLH-16-10
3-CSHC-16	16	21,0	15,0	MLA-16-10	HCE-16-10	CSHC-16-10



3-Strang-EXOSET®-Kettengehänge

mit Ovalring, verkürzbar, mit selbstschliessendem
Sicherheitshaken CSLH oder mit Lasthaken mit
Sicherung CSHC



Artikel	Kette [Ø]	WLL [t]		Ovalring [Art]	Verbindung [Art]	Haken [Art]
		bis 45°	bis 60°			
3-CSLH-CGH-6	6	2,9	2,1	MLA-6-10	HCE-6-10	CSLH-6-10
3-CSHC-CGH-6	6	2,9	2,1	MLA-6-10	HCE-6-10	CSHC-6-10
3-CSLH-CGH-8	8	5,2	3,7	MLA-8-10	HCE-8-10	CSLH-8-10
3-CSHC-CGH-8	8	5,2	3,7	MLA-8-10	HCE-8-10	CSHC-8-10
3-CSLH-CGH-10	10	8,4	6,0	MLA-10-10	HCE-10-10	CSLH-10-10
3-CSHC-CGH-10	10	8,4	6,0	MLA-10-10	HCE-10-10	CSHC-10-10
3-CSLH-CGH-13	13	14,0	10,0	MLA-13-10	HCE-13-10	CSLH-13-10
3-CSHC-CGH-13	13	14,0	10,0	MLA-13-10	HCE-13-10	CSHC-13-10
3-CSLH-CGH-16	16	21,0	15,0	MLA-16-10	HCE-16-10	CSLH-16-10
3-CSHC-CGH-16	16	21,0	15,0	MLA-16-10	HCE-16-10	CSHC-16-10



4-Strang-EXOSET®-Kettengehänge

mit Ovalring und selbstschliessendem Sicherheits-
haken CSLH oder mit Lasthaken mit Sicherung CSHC



Artikel	Kette [Ø]	WLL [t]		Ovalring [Art]	Verbindung [Art]	Haken [Art]
		bis 45°	bis 60°			
4-CSLH-6	6	2,9	2,1	MLA-6-10	HCE-6-10	CSLH-6-10
4-CSHC-6	6	2,9	2,1	MLA-6-10	HCE-6-10	CSHC-6-10
4-CSLH-8	8	5,2	3,7	MLA-8-10	HCE-8-10	CSLH-8-10
4-CSHC-8	8	5,2	3,7	MLA-8-10	HCE-8-10	CSHC-8-10
4-CSLH-10	10	8,4	6,0	MLA-10-10	HCE-10-10	CSLH-10-10
4-CSHC-10	10	8,4	6,0	MLA-10-10	HCE-10-10	CSHC-10-10
4-CSLH-13	13	14,0	10,0	MLA-13-10	HCE-13-10	CSLH-14-10
4-CSHC-13	13	14,0	10,0	MLA-13-10	HCE-13-10	CSHC-14-10
4-CSLH-16	16	21,0	15,0	MLA-16-10	HCE-16-10	CSLH-16-10
4-CSHC-16	16	21,0	15,0	MLA-16-10	HCE-16-10	CSHC-16-10



4-Strang-EXOSET®-Kettengehänge

mit Ovalring, verkürzbar, mit selbstschliessendem
Sicherheitshaken CSLH oder mit Lasthaken mit
Sicherung CSHC



Artikel	Kette [Ø]	WLL [t]		Ovalring [Art]	Verbindung [Art]	Haken [Art]
		bis 45°	bis 60°			
4-CSLH-CGH-6	6	2,9	2,1	MLA-6-10	HCE-6-10	CSLH-6-10
4-CSHC-CGH-6	6	2,9	2,1	MLA-6-10	HCE-6-10	CSHC-6-10
4-CSLH-CGH-8	8	5,2	3,7	MLA-8-10	HCE-8-10	CSLH-8-10
4-CSHC-CGH-8	8	5,2	3,7	MLA-8-10	HCE-8-10	CSHC-8-10
4-CSLH-CGH-10	10	8,4	6,0	MLA-10-10	HCE-10-10	CSLH-10-10
4-CSHC-CGH-10	10	8,4	6,0	MLA-10-10	HCE-10-10	CSHC-10-10
4-CSLH-CGH-13	13	14,0	10,0	MLA-13-10	HCE-13-10	CSLH-13-10
4-CSHC-CGH-13	13	14,0	10,0	MLA-13-10	HCE-13-10	CSHC-13-10
4-CSLH-CGH-16	16	21,0	15,0	MLA-16-10	HCE-16-10	CSLH-16-10
4-CSHC-CGH-16	16	21,0	15,0	MLA-16-10	HCE-16-10	CSHC-16-10



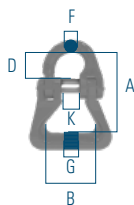
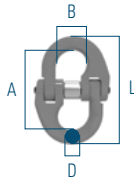
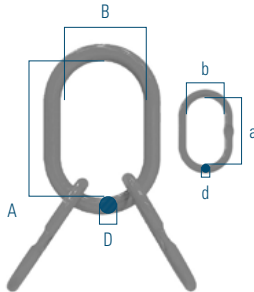
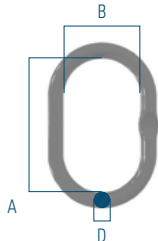

EXOSET® Ovalring mit Flachstelle (EN 1677)

Artikel	WLL [t]	A [mm]	B [mm]	D [mm]	Gewicht / Stk [kg]
MLF-86-10	2,5	120	70	14	0,4
MLF-108-10	4,0	140	80	17	0,8
MLF-1310-10	7,5	160	95	22	1,5
MLF-1613-10	10,0	190	110	28	2,5
MLF-2016-10	17,0	240	140	34	5,2

EXOSET® Teilgehänge mit Flachstelle (EN 1677)

Artikel	WLL [t]	A [mm]	B [mm]	D [mm]	a [mm]	b [mm]	d [mm]	Gewicht / Stk [kg]
MLA-6-10	3,5	150	90	19	120	70	14	1,8
MLA-8-10	5,3	160	95	22	140	80	17	3,0
MLA-10-10	11,5	200	120	30	160	95	22	6,5
MLA-13-10	17,0	250	150	40	200	120	30	15,0
MLA-16-10	28,0	300	200	50	200	120	32	23,0

EXOSET® Verbindungsglied (EN 1677)

Artikel	WLL [t]	A [mm]	B [mm]	D [mm]	L [mm]	Gewicht / Stk [kg]
HCE-6-10	1,4	44,5	14	7,6	60	0,08
HCE-8-10	2,5	61,5	18,5	10	84,5	0,18
HCE-10-10	4,0	72	23	12,6	97,2	0,34
HCE-13-10	6,7	89	27,5	16,8	127	0,68
HCE-16-10	10,0	103	33,5	21	145	1,22
HCE-20-10	16,0	123	42	25	173	2,13

EXOSET® Rundschlingenkupplung, Güteklasse 8 (EN 1677)

Artikel	WLL [t]	A [mm]	B [mm]	D [mm]	F [mm]	G [mm]	K [mm]	Gewicht / Stk [kg]
RSCL-8-8	2,0	63	40	22	9	26	18	0,3
RSCL-10-8	3,15	76	57	26	12	30	24	0,6
RSCL-13-8	5,3	94	53	33	15	37	29	1,1
RSCL-16-8	8,0	114	67	40	19	44	35	1,9

EXOSET® Kette, Güteklasse 10 (EN 818)

Artikel	WLL [t]	D [mm]	H [mm]	E [mm]	Gewicht / m [kg]
KLX-6-10	1,4	6	7,8	18	0,90
KLX-8-10	2,5	8	10,9	24	1,60
KLX-10-10	4	10	13,0	30	2,50
KLX-13-10	6,7	13	17,5	39	4,30
KLX-16-10	10	16	20,8	48	6,50

EXOSET® Verkürzungshaken (EN 1677)

Artikel	WLL [t]	A [mm]	B [mm]	D [mm]	I [mm]	K [mm]	L [mm]	O [mm]	Gewicht / Stk [kg]
CGH-6-10	1,4	44	47	26	7,5	32	77	8	0,22
CGH-8-10	2,5	53	54	34	9,5	36	93	11	0,34
CGH-10-10	4,0	73	72	42	12,5	46	127	13	0,82
CGH-13-10	6,7	92	96	54	15	59	164	15	1,75
CGH-16-10	10,0	103	115	75	18,5	70	188	19	2,88

EXOSET® Sicherheitshaken mit Gabel (EN 1677)

Artikel	WLL [t]	A [mm]	B [mm]	D [mm]	I [mm]	K [mm]	L [mm]	O [mm]	Gewicht / Stk [kg]
CSLH-6-10	1,4	96	70	20	7,5	32	131	28	0,5
CSLH-8-10	2,5	123	90	26	9,5	36	166	35,5	0,9
CSLH-10-10	4,0	144	109	30	12	46	196,5	45	1,6
CSLH-13-10	6,7	182	138,5	40,5	15	59	251	53,5	2,9
CSLH-16-10	10,0	217	170,5	50,5	17,5	70	303	62	5,8

EXOSET® Lasthaken mit Gabel (EN 1677)

Artikel	WLL [t]	A [mm]	B [mm]	D [mm]	I [mm]	K [mm]	L [mm]	O [mm]	Gewicht / Stk [kg]
CSHC-6-10	1,4	72	68,5	21	7,5	32	109	18,5	0,33
CSHC-8-10	2,5	89	88	27,5	9,5	37	134	25	0,7
CSHC-10-10	4,0	103	105,5	33,5	12	48	161,5	28	1,3
CSHC-13-10	6,7	130	134	42	15	59	203	38	2,3
CSHC-16-10	10,0	160	160,5	50	17,5	70	248	44	3,6

EXOSET® Sicherheitshaken mit Öse (EN 1677)

Artikel	WLL [t]	A [mm]	B [mm]	D [mm]	I [mm]	K [mm]	L [mm]	O [mm]	Gewicht / Stk [kg]
ESLH-6-10	1,4	110	70	20	21	43	141	28	0,5
ESLH-8-10	2,5	137	90	26	27	51	175	35,5	0,9
ESLH-10-10	4,0	169	108	30	34,5	64,3	212,5	45	1,5
ESLH-13-10	6,7	209	138,5	40,5	40	80	270	53,5	2,7
ESLH-16-10	10,0	254	170,5	50,5	50	104	331	62	5,7

EXOSET® Lasthaken mit Öse (EN 1677)

Artikel	WLL [t]	A [mm]	B [mm]	D [mm]	I [mm]	K [mm]	L [mm]	O [mm]	Gewicht / Stk [kg]
ESHC-6-10	1,4	80	68,5	21	10	20,5	111	18,5	0,32
ESHC-8-10	2,5	97	88	27,5	11	25	137,5	25	0,6
ESHC-10-10	4,0	120	105,5	33	16	34	171,5	28	1,2
ESHC-13-10	6,7	155	134	43,5	19	43	219	38	2,2
ESHC-16-10	10,0	185	160,5	50	24,5	50	260	44	3,5

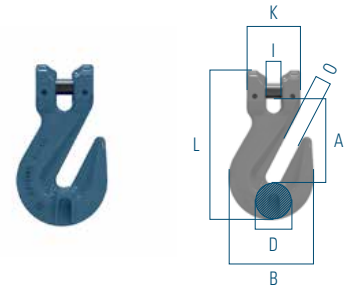

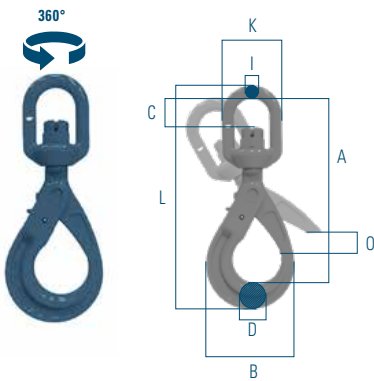

EXOSET® Wirbelhaken mit Öse (EN 1677)

Artikel	WLL [t]	A [mm]	B [mm]	C [mm]	D [mm]	I [mm]	K [mm]	L [mm]	O [mm]	Gewicht / Stk [kg]
SHSL-8-10	2,5	196	90	28	26	13	49	229	35,5	1,1
SHSL-10-10	4,0	224	108	35	30	16	58	269	45	2,0
SHSL-13-10	6,7	269	138,5	40	40,5	17	67	330	53,5	4,0
SHSL-16-10	10,0	335	170,5	56	50,5	22	83	413	62	6,8

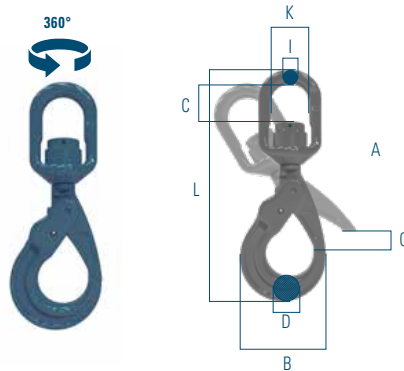

EXOSET® Wirbelhaken mit Öse, kugelgelagert (EN 1677)

Artikel	WLL [t]	A [mm]	B [mm]	C [mm]	D [mm]	I [mm]	K [mm]	L [mm]	O [mm]	Gewicht / Stk [kg]
SHBB-8-10	2,5	202	90	39	20	13	41	243	40	1,1
SHBB-10-10	4,0	244	108	48	26	16	48	289	48	2,0
SHBB-13-10	6,7	292	138	57	33	27	55	351	63	4,0
SHBB-16-10	10,0	346	170	62	38	40	62	422	75	6,8

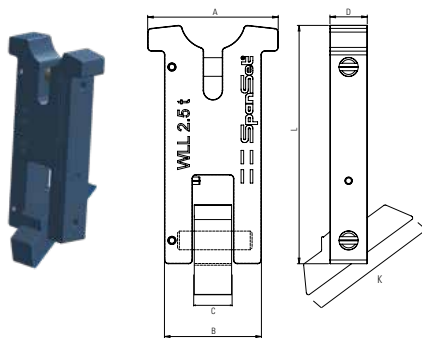

EXOSET® Pendelanker (EN 1677)

Artikel	WLL [t]	A [mm]	B [mm]	C [mm]	D [mm]	K [mm]	L [mm]	Gewicht / Stk [kg]
PA8/2,5	2,5	70	52	22	20	70	128	1,0

- **Sorgt für Gleichgewicht und Kontrolle beim Heben und Ablegen**
- **Besteht aus einer Aufnahmeplatte und einem Hebwerkzeug**
- **Der Empfänger ist bündig in der Mitte jeder Stahlplatte eingeschweisst**

Die einfache Konstruktion verleiht unseren Strassenplattenhebern einen Vorteil in Bezug auf Sicherheit, Benutzerfreundlichkeit und Zuverlässigkeit.

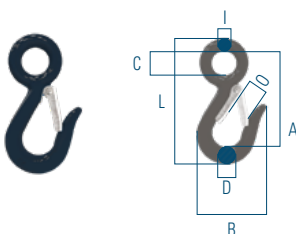

EXOSET® Leichter Haken (EN 1677)

Artikel	WLL [t]	A [mm]	B [mm]	C [mm]	D [mm]	I [mm]	L [mm]	O [mm]	Gewicht / Stk [kg]
EFSH500	0,5	98	68	28	15	8	123	19,5	0,24

- **Perfekt für kleine Ankerpunkte**
- **Geeignet zum Heben von Motoren oder Batterien**
- **Ideal in Kombination mit einer leichten SpanSet-Gurtschlinge**



EXOSET® Klinkensatz für Lasthaken

Artikel	Geeignet für Haken
RDHC6	CSHC-6-10 / ESHC-6-10
RDHC8	CSHC-8-10 / ESHC-8-10
RDHC10	CSHC-10-10 / ESHC-10-10
RDHC13	CSHC-13-10 / ESHC-13-10
RDHC16	CSHC-16-10 / ESHC-16-10

EXOSET® Ersatzpin für Verkürzungshaken

Artikel	Geeignet für Haken
RDHP8	CGHP-8-10 / EGHP-8-10
RDHP10	CGHP-10-10 / EGHP-10-10
RDHP13	CGHP-13-10 / EGHP-13-10

EXOSET® Klinkensatz für Sicherheitshaken

Artikel	Geeignet für Haken
RDLH6	CSLH-6-10 / ESLH-6-10
RDLH8	CSLH-8-10 / ESLH-8-10 / SHSL-8-10
RDLH10	CSLH-10-10 / ESLH-10-10 / SHSL-10-10
RDLH13	CSLH-13-10 / ESLH-13-10 / SHSL-13-10
RDLH16	CSLH-16-10 / ESLH-16-10 / SHSL-16-10

EXOSET® Ersatzbolzen und 2x Stifte für CSLH/CGH

Artikel	Geeignet für
RDCH6	CSLH-6-10 / CGH-6-10
RDCH8	CSLH-8-10 / CGH-8-10
RDCH10	CSLH-10-10 / CGH-10-10
RDCH13	CSLH-13-10 / CGH-13-10
RDCH16	CSLH-16-10 / CGH-16-10



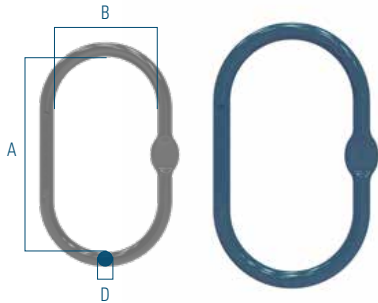

EXOSET® Öse mit Flachstelle, übergross (EN 1677)

Artikel	WLL [t]	A [mm]	B [mm]	D [mm]	Gewicht [kg]
OMLS-108-10	4,0	345	180	23	3,7
OMLS-1310-10	6,7	345	180	26	4,7
OMLS-1613-10	10,0	345	180	32	7,0
OMLS-2016-10	16,0	345	180	45	8,9

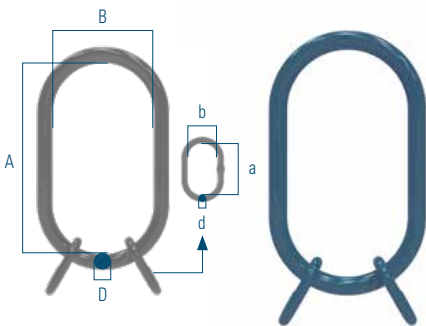

EXOSET® Ovalring, 3-teilig, mit übergrosser Öse (EN 1677)

Artikel	WLL [t]	A [mm]	B [mm]	D [mm]	a [mm]	b [mm]	d [mm]	Gewicht [kg]
OMLA-8-10	5,6	340	180	27	80	40	16	5,1
OMLA-10-10	9,5	340	180	33	100	45	20	8,0
OMLA-13-10	14,0	340	180	40	115	50	25	12,8
OMLA-16-10	21,2	340	180	45	140	70	28	15,9

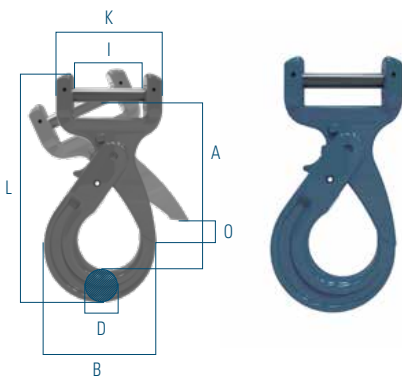

EXOSET® Band-Sicherheitshaken (EN 1677)

Artikel	WLL [t]	A [mm]	B [mm]	D [mm]	I [mm]	K [mm]	L [mm]	O [mm]	Gewicht [kg]
WHSL-8-10	2,5	163	109	27	65	98	218	45	1,8

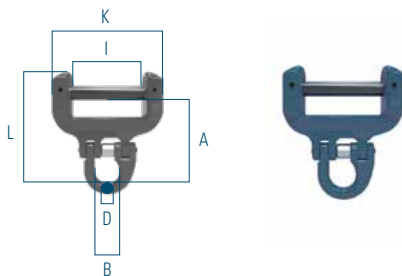

EXOSET® Übergangsglied (EN 1677)

Artikel	WLL [t]	A [mm]	B [mm]	D [mm]	I [mm]	K [mm]	L [mm]	Gewicht [kg]
WHCE-8-10	2,5	77	23	10	65	98	114	0,8

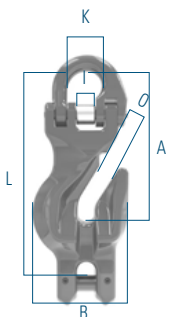

EXOSET® Parallelhaken mit Verbindungsglied (EN 1677)

Artikel	WLL [t]	A [mm]	B [mm]	I [mm]	K [mm]	L [mm]	O [mm]	Kettendurchmesser	Gewicht [kg]
HCGH-6-10	1,4	76	50	9	16	103	9	6 mm	0,30
HCGH-8-10	2,5	99	61	13	23	132	10	8 mm	0,69
HCGH-10-10	4	119	75	15	26	162	13	10 mm	1,33
HCGH-13-10	6,7	159	98	18	32	220	16	13 mm	2,36
HCGH-16-10	10	190	126	23	38	265	19	16 mm	4,50



2-Strang-EXOSET®-Spezialgehänge

mit übergrossen Ovalring speziell für Kranhaken geeignet und selbstschliessendem Sicherheitshaken CSLH oder mit Lasthaken mit Sicherung CSHC



Artikel	Kette [Ø]	WLL [t]		Ovalring [Art]	Verbindung 1 [Art]	Verbindung 2 [Art]	Haken [Art]
		bis 45°	bis 60°				
2-OMLS-CSLH-8	8	3,5	2,5	OMLS-108-10	HCE-10-10	HCE-8-10	CSLH-8-10
2-OMLS-CSHC-8	8	3,5	2,5	OMLS-108-10	HCE-10-10	HCE-8-10	CSHC-8-10
2-OMLS-CSLH-10	10	5,6	4,0	OMLS-1310-10	HCE-13-10	HCE-10-10	CSLH-10-10
2-OMLS-CSHC-10	10	5,6	4,0	OMLS-1310-10	HCE-13-10	HCE-10-10	CSHC-10-10
2-OMLS-CSLH-13	13	9,3	6,7	OMLS-1613-10	HCE-16-10	HCE-13-10	CSLH-13-10
2-OMLS-CSHC-13	13	9,3	6,7	OMLS-1613-10	HCE-16-10	HCE-13-10	CSHC-13-10
2-OMLS-CSLH-16	16	14,0	10,0	OMLS-2016-10	HCE-20-10	HCE-16-10	CSLH-16-10
2-OMLS-CSHC-16	16	14,0	10,0	OMLS-2016-10	HCE-20-10	HCE-16-10	CSHC-16-10



2-Strang-EXOSET®-Spezialgehänge

mit übergrossen Ovalring speziell für Kranhaken geeignet mit Verkürzungshaken HCE und selbstschliessendem Sicherheitshaken CSLH oder mit Lasthaken mit Sicherung CSHC



Artikel	Kette [Ø]	WLL [t]		Ovalring [Art]	Verbindung 1 [Art]	Verbindung 2 [Art]	Haken [Art]
		bis 45°	bis 60°				
2-OMLS-CSLH-CGH-8	8	3,5	2,5	OMLS-108-10	HCE-10-10	HCE-8-10	CSLH-8-10
2-OMLS-CSHC-CGH-8	8	3,5	2,5	OMLS-108-10	HCE-10-10	HCE-8-10	CSHC-8-10
2-OMLS-CSLH-CGH-10	10	5,6	4,0	OMLS-1310-10	HCE-13-10	HCE-10-10	CSLH-10-10
2-OMLS-CSHC-CGH-10	10	5,6	4,0	OMLS-1310-10	HCE-13-10	HCE-10-10	CSHC-10-10
2-OMLS-CSLH-CGH-13	13	9,3	6,7	OMLS-1613-10	HCE-16-10	HCE-13-10	CSLH-13-10
2-OMLS-CSHC-CGH-13	13	9,3	6,7	OMLS-1613-10	HCE-16-10	HCE-13-10	CSHC-13-10
2-OMLS-CSLH-CGH-16	16	14,0	10,0	OMLS-2016-10	HCE-20-10	HCE-16-10	CSLH-16-10
2-OMLS-CSHC-CGH-16	16	14,0	10,0	OMLS-2016-10	HCE-20-10	HCE-16-10	CSHC-16-10





EXOSET® 1-Strang -Kettengehänge mit Pendelanker

zum Heben von Stahlplatten /Grabenplatten mit einer Öffnung von 60 x 30 x 50 mm (L x B x H)

Artikel	Kette [Ø]	WLL [t]	Ovalring [Art]	Verbindung [Art]	Haken [Art]
1-PA-8	8	2,5	MLF-108-10	HCE-8-10	PA8/2,5

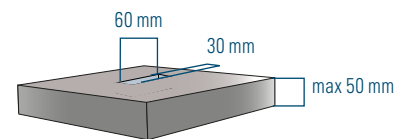
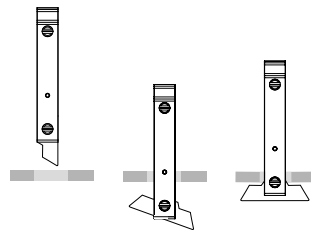

EXOSET® 1-Strang-Krawatte aus Kette

mit grossem Ovalring und Sicherheitswirbelhaken

Artikel	Kette [Ø]	WLL [t]	Ovalring [Art]	Verbindung [Art]	Haken [Art]
1-SHSL-10	10	4,0	MLF-1613-10	HCE-10-10	SHSL-10-10
1-SHSL-13	13	6,7	MLF-1613-10	HCE-13-10	SHSL-13-10
1-SHSL-16	16	10,0	MLF-1613-10	HCE-16-10	SHSL-16-10



1-Strang-Krawatte aus Kette GrabiQ

mit grossem Ovalring und kugelgelagertem Sicherheitswirbelhaken (unter Last drehbar)

Artikel	Kette [Ø]	WLL [t]	Ovalring [Art]	Verbindung [Art]	Haken [Art]
1-BKLG-10	10	4,0	MF-1613-10	G-10-10	BKLG-10-10
1-BKLG-13	13	6,7	MF-1613-10	G-13-10	BKLG-13-10
1-BKLG-16	16	10,0	MF-1613-10	G-16-10	BKLG-16-10



Lastkette endlos geschweisst, Güteklasse 10



Artikel	Kette [Ø]	WLL [t]	WLL [t]	WLL [t]	Länge [m]
KLE6-102	6	2,8	5,6	2,24	2,0
KLE7-102	7	3,8	7,6	3,04	2,0
KLE7-103	7	3,8	7,6	3,04	3,0
KLE7-104	7	3,8	7,6	3,04	4,0
KLE8-102	8	5,0	10,0	4,00	2,0
KLE8-102,5	8	5,0	10,0	4,00	2,5
KLE10-102	10	8,0	16,0	6,40	2,0
KLE10-102,5	10	8,0	16,0	6,40	2,5
KLE13-102	13	13,4	26,8	10,72	2,0

3-Strang-Steinkettengehänge

zum einfachen Versetzen von Steinblöcken

Artikel	Kette [Ø]	WLL 45° [t]	Ovalring [Art]	Verbindung [Art]	Länge [m]
STKL 7220	8	2,5	MLF-108-10	HCE-8-10	2,2
STKL 10250	10	5,4	MLF-1310-10	HCE-10-10	2,5

Isolierter Kugeldrallfänger mit Aufhängeglied und Haken

isoliert bis 1000 Volt, unter Last drehbar

Artikel	Ø	WLL [t]	Aufhängeglied [Art]	Verbindung [Art]	Haken [Art]
SKO-SKLI-SKN7/8	7/8	2,0	SKO-7/8-8	SKA-7/8-8	SKN-7/8-8
SKO-SKLI-SKN10	10	3,2	SKO-10-8	SKA-10-8	SKN-10-8
SKO-SKLI-SKN13	13	5,3	SKO-13-8	SKA-13-8	SKN-13-8
SKO-SKLI-SKN16	16	8,0	SKO-16-8	SKA-16-8	SKN-16-8



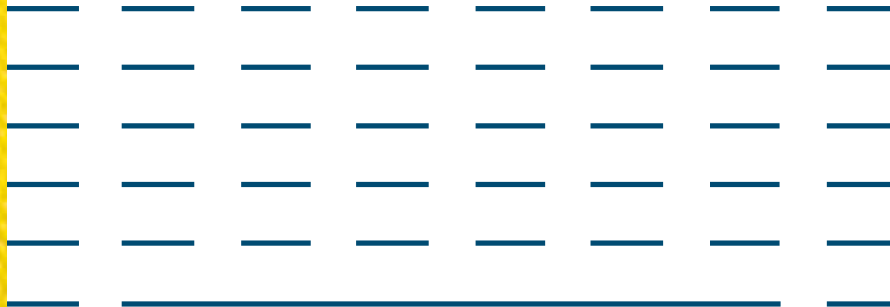

Spanset® secuPAD

Zahnräder, scharfkantige Bohrungen oder empfindliche Oberflächen- beim Heben von Maschinenteilen gibt es immer wieder Situationen, die mit üblichen Kantenschonern und Schutzschläuchen nur unzureichend gelöst werden können.

Textile Anschlagmittel lassen sich nicht immer verwenden. Die dann zum Einsatz kommenden Drahtseile oder Ketten pressen mit extrem grossem Druck auf die Last. Schäden an den teuren und aufwendig bearbeiteten Werkstücken sind oftmals nicht zu vermeiden und die Kanten müssen teuer nachbearbeitet werden. Erfahrene Personen kennen das Problem und versuchen, eine Lösung zu improvisieren. Ein Kantenschutz mit vorhandenen Putzdecken oder alten Gummimatten entspricht natürlich nicht dem Stand der Technik und ist damit ungeeignet. Die secuPads sind DIN A4 gross und werden einfach von Hand an den kritischen Stellen platziert. Sie sind aus mehreren, umlaufend verbundenen Gewebelagen aufgebaut und passen sich auch schwierigen Konturen sehr flexibel an. Die Dicke der secuPads beträgt ca. 20 mm, die Oberfläche wird durch die bewährte Powerflex-Beschichtung gegen Abrieb und das Eindringen von Spänen und Schmierstoffen geschützt. Bei textilen Anschlagmitteln ist ein doppelter Schutz gegen Einschneiden erforderlich, hier müssen die secuPads immer zusammen mit secutex-Schutzschläuchen eingesetzt werden.

Spanset® – Certified Safety



secuPad – Powerflex-Pad, 6 lagig

mit Klett und Flansch. Der robuste und handliche Kantenschoner, für schwierige Kanten

Artikel	Breite [mm]	Länge [mm]
P2P-120	120	300
P2P-150	150	300
P2P-180	180	300
P2P-240	240	300
P2P-300	300	300
P2P-480	480	600
P2P-600	600	600



secutex®-Kettenschlauch

schützt die Kette (Sandstrahlen) und den Anschläger

Artikel	Für Kette [Ø]	L max. [m]	H [mm]	B [mm]
SK-6	6	2	27	27
SK-8	8	2	33	33
SK-10	10	2	38	38
SK-13	13	2	50	50
SK-18	16 - 18	2	63	63
SK-20	20	2	74	74
SK-22	22	2	89	89



secutex®-Gelenkkantenschoner für Ketten

schützt die Kette (Sandstrahlen) und den Anschläger

Artikel	Für Kette [Ø]	Breite [mm]	Schenkellänge [mm]
SKK-6	6	32	80
SKK-8	8	44	95
SKK-10	10	54	110
SKK-13	13	65	140
SKK-16	16	80	160
SKK-20	20	90	180
SKK-22	22	100	200





SpanSet®

02

DRAHTSEILE



Qualität nach Mass

In unserer Drahtseilfabrikation fertigen wir für Sie Drahtseilstruppen und Drahtseilgehänge nach den gültigen EN-Vorschriften nach Mass. Wir verwenden ausschliesslich geprüfte Presshülsen und verzinkte Qualitätsdrahtseile, damit Sie sich auf jedes einzelne Spanset®-Drahtseil verlassen können.

Vielfältig und individuell

Unsere Drahtseile werden aus verzinktem Stahlseil mit einem Seildurchmesser von 6 bis 28 mm gefertigt. In Kombination mit hochfesten Haken und Ösen der Güteklasse 10 aus unserem Kettensortiment produzieren wir für Sie 1- bis 4-Strang-Drahtseilgehänge nach Ihren Wünschen. Die Ausführungen und Tragfähigkeiten entsprechen der EN 13414-1 und der CE-Maschinenrichtlinie. Die Vielfalt an Drahtseilen ist gross. Falls Sie auf den folgenden Seiten nicht finden, was Sie suchen, rufen Sie uns an. Auch andere Ausführungen sind lieferbar.

Spanset® – Certified Safety

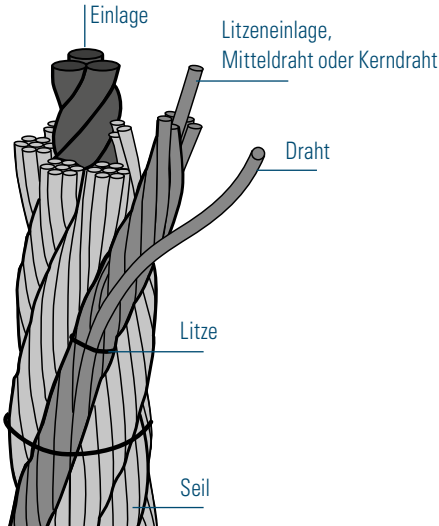



Verzinktes Stahlseil dichte PP-Textilseele Kreuzverseilung rechts

Standardseil mit Textilkern, für Abspannseile und diverse Anwendungen (Winden, Schwingtore, Antriebs- und Hebeseile, etc.). Min. Bruch gemäss EN12385-4

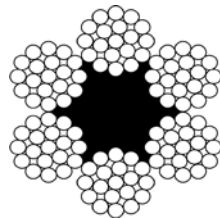
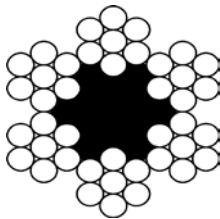

Artikel	Ø mm	Aufbau	N/mm ²	Bruch [kg]
06X07AT02	2	6x7	1960	264
06X07AT03	3	6x7	1960	595
06X07AT04	4	6x7	1960	1060
06X19AT04	4	6x19	1960	982
06X07AT05	5	6x7	1960	1660
06X19AT05	5	6x19	1960	1530
06X19AT05	6	6x19	1960	2210
06X19AT06,5	6,5	6x19	1960	2593
06X19AT07	7	6x19	1960	3010
06X19AT07,5	7,5	6x19	1960	3450
06X19AT08	8	6x19	1960	3930
06X19AT09	9	6x19	1960	4970
06X19AT10	10	6x19	1960	6140
06X19AT12	12	6x19	1960	8840
06X19AT14	14	6x19	1960	12030
06X19AT16	16	6x19	1960	15700

Verzinktes Stahlseil Metallkern Sorte 1960 N/mm² gekreuzte Verseilung rechts

Standardseil mit Metallkern, für Abspannseile und verschiedene Anwendungen (Winden, Schwingtore, Antriebs- und Hebeseile, etc.). Min. Bruch gemäss EN12385-4

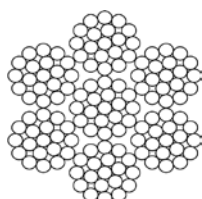
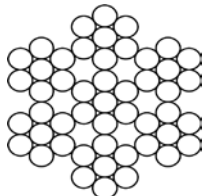

Artikel	Ø mm	Aufbau	Bruch [kg]
07X07AM02	2	7x7	287
07X07AM03	3	7x7	645
07X07AM04	4	7x7	1150
07X19AM04	4	7x19	1160
07X07AM05	5	7x7	1795
07X19AM05	5	7x19	1805
07X19AM06	6	7x19	2600
07X19AM07	7	7x19	3550
07X19AM07,5	7,5	7x19	4070
07X19AM08	8	7x19	4630
07X19AM09	9	7x19	5865
07X19AM10	10	7x19	7235
07X19AM12	12	7x19	10420
07X19AM14	14	7x19	14185
07X19AM16	16	7x19	18522



Kabel Edelstahl AISI316 Metallkern Sorte 1570 N/mm² Kreuzverseilung Doite

Rostfreies Standardseil mit Metallkern, für Abspannseile und verschiedene Anwendungen (Winden, Schwingtore, Antriebs- und Hebeseile usw.). Min. Bruch gemäss EN12385-4

Artikel	Ø mm	Aufbau	Bruch [kg]
07X07AMINOX01	1	7x7	57
07X07AMINOX01,5	1,5	7x7	129
07X07AMINOX02	2	7x7	230
07X07AMINOX03	3	7x7	500
07X07AMINOX04	4	7x7	920
07X07AMINOX05	5	7x7	1440
07X19AMINOX05	5	7x19	1449
07X19AMINOX06	6	7x19	2090
07X19AMINOX08	8	7x19	3709
07X19AMINOX10	10	7x19	5797
07X19AMINOX12	12	7x19	8348
07X19AMINOX14	14	7x19	11360
07X19AMINOX16	16	7x19	14841

* Autres dimensions sur demandes

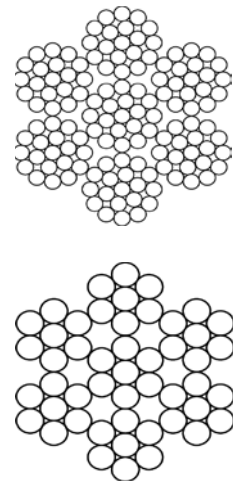

Verzinktes Stahlseil dichter PP-Textilkern rechte Kreuzverkabelung

Seil mit Textilkern, für Hebe-mechanismen, Schlingen, Gegengewichte und Antriebssysteme. Min. Bruch gemäss EN12385-4

Artikel	Ø mm	Aufbau	N/mm ²	Bruch [kg]
06X36ATM11	11	6x36	1960	7980
06X36ATM12	12	6x36	1960	9495
06X36ATM13	13	6x36	1960	11140
06X36ATM14	14	6x36	1960	12920
06X36ATM16	16	6x36	1960	16878
06X36ATM18	18	6x36	1960	21361
06X36ATM20	20	6x36	1960	26370
06X36ATM22	22	6x36	1960	31910
06X36ATM24	24	6x36	1960	37980
06X36ATM26	26	6x36	1960	44590
06X36ATM28	28	6x36	1960	51690

* Autres dimensions sur demande

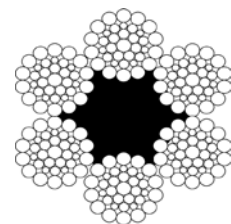



Verzinktes Stahlseil Metallkern Kreuzverseilung rechts

Drahtseil mit Metallkern für Hebemechanismen, Innenkräne, Abspannseile. Min. Bruch gemäss EN12385-4

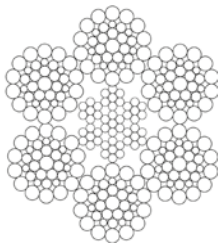

Artikel	Ø mm	Aufbau	N/mm ²	Bruch [kg]
06X36AM10	10	6x36	1960	7120
06X36AM11	11	6x36	1960	8610
06X36AM12	12	6x36	1960	10200
06X36AM13	13	6x36	1960	12000
06X36AM14	14	6x36	1960	13950
06X36AM16	16	6x36	1960	18200
06X36AM18	18	6x36	1960	23100
06X36AM20	20	6x36	1960	28500
06X36AM22	22	6x36	1960	34400
06X36AM24	24	6x36	1960	41000
06X36AM26	26	6x36	1960	48100
06X36AM28	28	6x36	1960	55800
06X36AM30	30	6x36	1960	64050

* Autres dimensions sur demande

Verzinktes Stahlseil überspannt Metallkern verdichtete Litzen Sorte 2160 N/mm² rechts gekreuzte Verseilung

Kabel mit Metallkern, verdichtete Litzen für Krananker, Winden, Pfahlrammen, schwere Hebungen, Bagger.

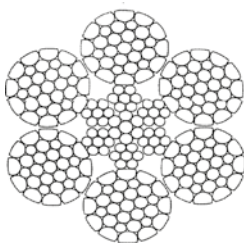

Artikel	Ø mm	Aufbau	Bruch [kg]
06X31AM10	10	6x31	9200
06X31AM11	11	6x31	11290
06X31AM12	12	6x31	13330
06X31AM13	13	6x31	15690
06X31AM14	14	6x31	18240
06X31AM15	15	6x31	20790
06X31AM16	16	6x31	23440
06X31AM18	18	6x31	30190
06X31AM19	19	6x31	33117
06X31AM20	20	6x31	36680
06X31AM22	22	6x31	44836
06X31AM24	24	6x31	53800
06X31AM26	26	6x31	62200



Verzinktes Stahlseil mit PVC-Mantel Kreuzverkabelung rechts

Kabel für Abspannseile, Fahnenmasten, Absperrungen, Schlingen.

Artikel	Ø mm	Aufbau	N/mm ²	Bruch [kg]
07X07AM02/03	02/03	7x7	1770	239
07X07AM03/04.5	03/04.5	7x7	1770	583
07X07AM04/06	04/06	7x7	1960	1260
07X19AM05/07	05/07	7x19	1960	1880
07X19AM06/7.5	06/7.5	7x19	1960	2730
07X19AM08/10	08/10	7x19	1960	4630
07X19AM10/12	10/12	7x19	1770	6424
07X19AM12/14	12/14	7x19	1960	10420

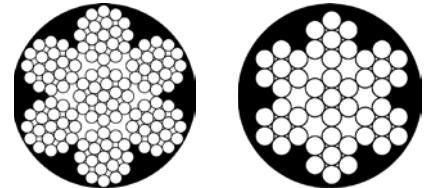

Drehungsfreies Kabel verzinkter Stahl Metallkern Kreuzverseilung rechts

Drehungsfreies Seil mit Metallkern für geringe Hubhöhen.

Artikel	Ø mm	Aufbau	N/mm ²	Bruch [kg]
18X07AM03	3	18x7	1960	590
18X07AM04	4	18x7	1960	1050
18X07AM05	5	18x7	1960	1640
18X07AM06	6	18x7	1960	2360
18X07AM07	7	18x7	1960	3212
18X07AM07,5	7.5	18x7	1960	3687

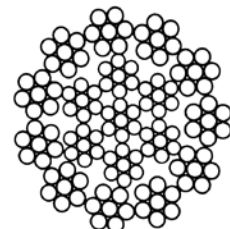



Verotop Drehungsfreies Seil verzinkter Stahl Metallkern Sorte 1960 N/mm² Verseilung lang rechts

Drehungsfreies Seil mit Metallkern, verdichtete Litzen für sehr grosse Hubhöhen. Aussergewöhnliche Drehungsfreiheit, sehr hoher Bruch, hohe Flexibilität.

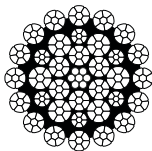

Artikel	Ø mm	Aufbau	Bruch [kg]
VETOP-10G	10	35x7	9720
VETOP-12G	12	35x7	14000
VETOP-13G	13	35x7	16400
VETOP-14G	14	35x7	19050
VETOP-15G	15	35x7	21870
VETOP-16G	16	35x7	24890
VETOP-18G	18	35x7	31500
VETOP-19G	19	35x7	35100
VETOP-20G	20	35x7	38890
VETOP-21G	21	35x7	42870
VETOP-22G	22	35x7	47060
VETOP-24G	24	35x7	56010
VETOP-26G	26	35x7	65735
VETOP-28G	28	35x7	76240
VETOP-30G	30	35x7	87520

Verotop E drehungsfreies Seil Stahl hell Metallkern Sorte 1960 N/mm² Verseilung lang rechts

Kabel mit Metallkern für niedrige Hubhöhen

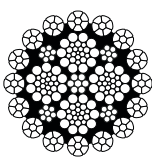

Artikel	Ø mm	Aufbau	Bruch [kg]
VETOPE-08AC	8	21x7+4x26	5620
VETOPE-09AC	9	21x7+4x26	7110
VETOPE-10AC	10	21x7+4x26	8780
VETOPE-11AC	11	21x7+4x26	10620
VETOPE-12AC	12	21x7+4x26	12645
VETOPE-13AC	13	21x7+4x26	14840
VETOPE-14AC	14	21x7+4x26	17220
VETOPE-15AC	15	21x7+4x26	19760
VETOPE-16AC	16	21x7+4x26	22480
VETOPE-18AC	18	21x7+4x26	28460



Veropro 8 verzinktes Stahlseil kunststoffbeschichteter Metallkern

Sorte 1960 N/mm² Kreuzverseilung rechts. Kabel mit Metallkern, verdichtete Litzen mit Kunststoffimprägnierung für Laufkrane, Auslegerheber, Krananker, Portalkrane von Erzfrachtern.

Artikel	Ø mm	Aufbau	Bruch [kg]
VEPRO08-080G	8	8x26	5870
VEPRO08-090G	9	8x26	7440
VEPRO08-100G	10	8x26	9180
VEPRO08-110G	11	8x26	11100
VEPRO08-120G	12	8x26	13220
VEPRO08-130G	13	8x26	15500
VEPRO08-140G	14	8x26	18000
VEPRO08-150G	15	8x26	20665
VEPRO08-160G	16	8x26	23500
VEPRO08-170G	17	8x26	26540
VEPRO08-180G	18	8x26	29750
VEPRO08-190G	19	8x26	33150
VEPRO08-200G	20	8x26	36730
VEPRO08-210G	21	8x26	40500
VEPRO08-220G	22	8x26	44440
VEPRO08-230G	23	8x26	48585
VEPRO08-240G	24	8x26	52890
VEPRO08-250G	25	8x26	57400
VEPRO08-260G	26	8x26	62080
VEPRO08-270G	27	8x26	66940
VEPRO08-280G	28	8x26	72000
VEPRO08-290G	29	8x26	77240
VEPRO08-300G	30	8x26	82650

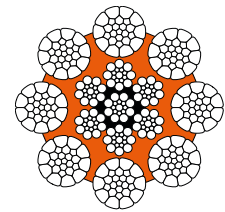

Veropro 8



Kabel für Gerät mit durchlaufendem Kabel verzinkter Stahl

Kabel aus Textilkern für Zuggeräte mit durchlaufendem Kabel.

Artikel	Ø mm	Fabriquant	N/mm ²	Bruch [kg]
CABLE 6.4	6.4	Habegger	1960	3150
CABLE 6.5	6.5	Minifor-Tirfor	-	2895
CABLE 8.4	8.4	Tirfor	2160	5247
CABLE 11.2	11.2	Habegger	1960	8150
CABLE 11.5	11.5	Tirfor	1960	9530
CABLE 16.3	16.3	Tirfor	1960	19770

TRMD Ziehsocke

Artikel	Typ	Ø	Länge
TRMD06-12	9/2	6-12	900
TRMD10-22	15/2	10-22	900
TRMD18-24	18/2	18-24	1500
TRMD24-30	24/2	24-30	1500

* Andere Abmessungen und Herstellung auf Anfrage



Drahtseile



Manibox-Winde ohne Kabel TMM-GR

Artikel	Stärke bei der letzten Schicht (kg)	Kabel Kapazität. Max. (Meter)
TMM-GR300	300	38
TMM-GR500	500	18
TMM-GR1000	1000	30
TMM-GR2000	2000	25



Manuelle Winde Manibox mit Schnecke ohne Kabel TMM-VS

Artikel	Stärke bei der letzten Schicht (kg)	Kabel Kapazität. Max. (Meter)
TMM-VS250	250	15
TMM-VS500	500	18
TMM-VS1000	1000	30
TMM-VS1500	1500	23
TMM-VS2000	2000	17
TMM-VS3000	3000	18



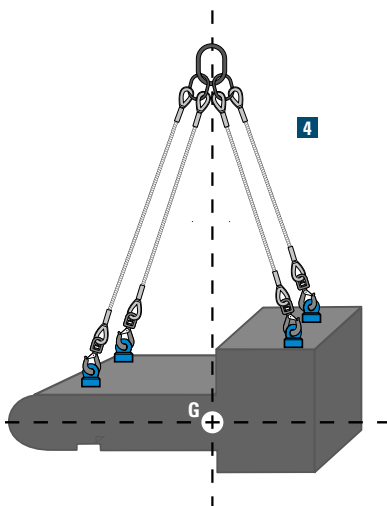
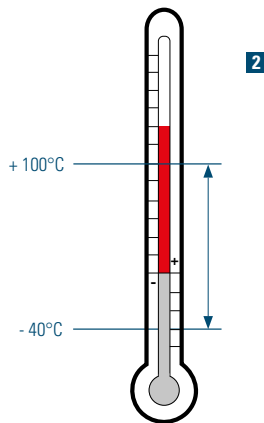
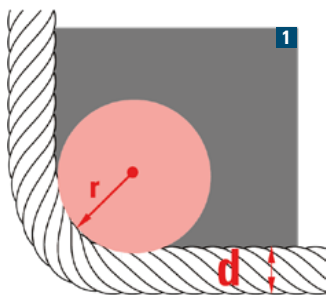

Anschlagmittel aus Drahtseil

Anschlagseile dürfen nur zum Heben und Transportieren von Lasten und nur von unterwiesenen Personen verwendet werden. Die Verordnung über die sichere Verwendung von Kränen (Kranverordnung) ist unbedingt einzuhalten (Suva-Form.1420. d).

- Beim Anschlagen mit Drahtseilen müssen ebenfalls die Oberflächen und Kanten der Last berücksichtigt werden, denn scharfe Kanten können zu Beschädigungen des Anschlagseils führen. Eine scharfe Kante liegt immer dann vor, wenn der Kantenradius r kleiner ist als der Durchmesser d des Drahtseils. Ist die Last scharfkantig oder hat sie eine raue Oberfläche, muss ein geeigneter Abrieb- oder Kantenschutz eingesetzt werden.
- Anschlagseile aus Drahtseil können grundsätzlich im Temperaturbereich von -40°C bis $+100^{\circ}\text{C}$ eingesetzt werden
- Die Tragfähigkeit von Anschlagseilen ist den Tragfähigkeitstabellen zu entnehmen.

Wichtige Hinweise:

- Keine beschädigten Drahtseile und Anschlagteile mit Mängeln einsetzen, wie Drahtbrüche, Aufdoldungen, Quetschungen, Knicken, herausgetrennter Seele, starkem Verschleiss, Rostschäden oder andere.
- Die angegebene Tragfähigkeit (WLL) nicht überschreiten.
- Nicht über 60° Neigungswinkel anschlagen.
- Keine Drahtseile mit Bruch einer Litze einsetzen.
- Nicht in Kontakt mit Chemikalien einsetzen.

Unsymmetrische Belastung 4

Bei ungleichmässiger Belastung und im Zweifelsfall gilt:

- bei 2 Strängen muss 1 Strang so stark sein, dass er die Gesamtlast zu tragen vermag.
- bei 3 oder 4 Strängen müssen 2 Stränge so stark sein, dass sie die Gesamtlast zu tragen vermögen.

Drahtseil Ø mm	Tragfähigkeit in Tonnen (WLL) mit Fasereinlage (1770N/mm ²)							
	1-Strang	2-Strang		3-Strang		4-Strang		
		0 - 45°	45 - 60°	0 - 45°	45 - 60°	0 - 45°	45 - 60°	
8	0,7	0,9	0,7	1,4	1,0	1,4	1,0	
10	1,0	1,4	1,0	2,1	1,5	2,1	1,5	
12	1,5	2,1	1,5	3,1	2,2	3,1	2,2	
14	2,0	2,8	2,0	4,2	3,0	4,2	3,0	
16	2,7	3,7	2,7	5,6	4,0	5,6	4,0	
18	3,2	4,4	3,2	6,7	4,8	6,7	4,8	
20	4,3	6,0	4,3	9,0	6,4	9,0	6,4	
22	5,0	7,0	5,0	10,5	7,5	10,5	7,5	
24	6,3	8,8	6,3	13,2	9,4	13,2	9,4	
26	7,2	10,0	7,2	15,1	10,8	15,1	10,8	
28	8,4	11,7	8,4	17,6	12,6	17,6	12,6	

Wichtig: Bei Anschlagart **geschnürt** verringert sich die Tragfähigkeit auf 80%.



Drahtseilstruppe Art. DSS (EN 13414-1)

Drahtseilstruppe beidseitig mit Schlaufe

Artikel	Seil [Ø]	WLL [t]	Länge min. [m]	Schlaufenlänge [mm]
DSS-6*	6	0,4	0,50	90
DSS-8	8	0,7	0,50	120
DSS-10	10	1,0	0,70	150
DSS-12	12	1,5	0,80	180
DSS-14	14	2,0	0,90	210
DSS-16	16	2,7	1,00	240
DSS-18	18	3,2	1,10	270
DSS-20	20	4,3	1,30	300
DSS-22	22	5,0	1,40	330
DSS-24	24	6,3	1,50	360
DSS-26	26	7,2	1,60	390
DSS-28	28	8,4	1,80	420

*nicht nach EN13414-1



Drahtseilstruppe Art. DSK (EN 13414-1)

Drahtseilstruppe beidseitig mit Kausche

Artikel	Seil [Ø]	WLL [t]	Länge min. [m]	Kausche [Art]
DSK-6*	6	0,4	0,40	DSKA-6
DSK-8	8	0,7	0,40	DSKA-8
DSK-10	10	1,0	0,50	DSKA-10
DSK-12	12	1,5	0,50	DSKA-12
DSK-14	14	2,0	0,60	DSKA-14
DSK-16	16	2,7	0,70	DSKA-16
DSK-18	18	3,2	0,80	DSKA-18
DSK-20	20	4,3	0,80	DSKA-20
DSK-22	22	5,0	0,90	DSKA-22
DSK-24	24	6,3	1,00	DSKA-24
DSK-26	26	7,2	1,10	DSKA-26
DSK-28	28	8,4	1,20	DSKA-28

*nicht nach EN13414-1





Drahtseilstrupe Art. DSW (EN 13414-1)

Drahtseilstrupe mit Schlaufe und Gleithaken mit Sicherung

Artikel	Seil [Ø]	WLL [t]	Länge min. [m]	Schlaufenlänge [mm]	Haken [Art]
DSW-10	10	0,8	0,60	150	WH9-13
DSW-12	12	1,2	0,60	180	WH9-13
DSW-14	14	1,6	0,70	210	WH14-16
DSW-16	16	2,1	0,80	240	WH14-16



ECA013 Anschlagseil

aus verzinktem Stahlseil 6x31 Metallkern verdichtet in 2160N/mm² Choker Matrizenansatz und Ovalring

Artikel	Kabel Ø in mm	TFM t
ECA013-11	11	6
ECA013-12	12	6
ECA013-13	13	6
ECA013-14	14	6



Welaki-Drahtseilstruppen (EN 13414-1)

Für Wechseldulden, mit robuster Kausche und Drahtseil-Feststellacht. Geschützt mit PVC-Schlauch.

Artikel	Seil [Ø]	WLL [t]	Länge min. [m]	Schlaufenlänge [mm]
DSWE-14	14	2,2	0,80	210
DSWE-16	16	3,0	0,90	240
DSWE-18	18	3,7	1,00	270





Welaki-Rundschlingen-SupraPlus

aus Polyester, für Wechselmulden, geschmeidig, leicht und flexibel

Artikel	WLL [t]	Länge [m]	Schlaufenlänge [mm]
EP030/0125W	3	1,25	150

Drahtseilkausche Art. DSKA (DIN 6899 B)

mit verstärktem Rücken, feuerverzinkt

Artikel	Passend zu Seil [Ø]	L [mm]	B [mm]	D [mm]	Passende Schäkel [Art]
DSKA6	6	34	21	11	1GP0,5
DSKA8	8	38	24	14	1GP1
DSKA10	10	47	28	16	1GP1
DSKA12	12	51	32	19	1GP2
DSKA14	14	57	38	21	1GP2
DSKA16	16	65	40	23	1GP3,25
DSKA18	18	71	46	25	1GP3,25
DSKA20	20	80	50	31	1GP4,75
DSKA22	22	87	58	30	1GP6,5
DSKA24	24	100	65	33	1GP6,5
DSKA26	26	111	72	36	1GP8,5
DSKA28	28	127	76	37	1GP8,5

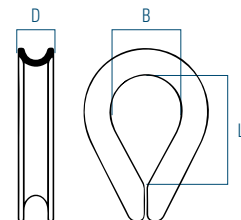

PVC-Schutzschlauch

schützt das Drahtseil und den Anschläger, nicht geeignet für scharfe Kanten

Artikel	Für Seil [Ø]	Innendurchmesser [mm]	Aussendurchmesser [mm]
DSPVC10	6–10	12	16
DSPVC14	12–14	16	22
DSPVC16	16	19	25
DSPVC18	18	20	30
DSPVC22	20–22	25	35





1-Strang-Drahtseilgehänge (EN 13414-1)
mit Schlaufe und Sicherheitshaken

Artikel	Seil [Ø]	WLL [t]	Länge min. [m]	Schlaufenlänge [mm]	Haken [Art]
DSH-ESLH-6	6	0,4	0,50	90	ESLH-6-10
DSH-ESLH-8	8	0,7	0,60	120	ESLH-6-10
DSH-ESLH-10	10	1,0	0,70	150	ESLH-6-10
DSH-ESLH-12	12	1,5	0,80	180	ESLH-8-10
DSH-ESLH-14	14	2,0	0,90	210	ESLH-8-10
DSH-ESLH-16	16	2,7	1,00	240	ESLH-10-10
DSH-ESLH-18	18	3,2	1,10	270	ESLH-10-10
DSH-ESLH-20	20	4,3	1,30	300	ESLH-13-10
DSH-ESLH-22	22	5,0	1,40	330	ESLH-13-10
DSH-ESLH-24	24	6,3	1,50	360	ESLH-13-10
DSH-ESLH-26	26	7,2	1,60	390	ESLH-16-10
DSH-ESLH-28	28	8,4	1,70	420	ESLH-16-10



1-Strang-Drahtseilgehänge (EN 13414-1)
mit Schlaufe und Lasthaken mit Sicherung

Artikel	Seil [Ø]	WLL [t]	Länge min. [m]	Schlaufenlänge [mm]	Haken [Art]
DSH-ESHC-6	6	0,4	0,50	90	ESHC-6-10
DSH-ESHC-8	8	0,7	0,50	120	ESHC-6-10
DSH-ESHC-10	10	1,0	0,60	150	ESHC-6-10
DSH-ESHC-12	12	1,5	0,80	180	ESHC-8-10
DSH-ESHC-14	14	2,0	0,80	210	ESHC-8-10
DSH-ESHC-16	16	2,7	1,00	240	ESHC-10-10
DSH-ESHC-18	18	3,2	1,10	270	ESHC-10-10
DSH-ESHC-20	20	4,3	1,20	300	ESHC-13-10
DSH-ESHC-22	22	5,0	1,30	330	ESHC-13-10
DSH-ESHC-24	24	6,3	1,40	360	ESHC-13-10
DSH-ESHC-26	26	7,2	1,60	390	ESHC-16-10
DSH-ESHC-28	28	8,4	1,70	420	ESHC-16-10



1-Strang-Drahtseilgehänge (EN 13414-1)
mit Öse und Wirbelhaken mit Sicherung

Artikel	Seil [Ø]	WLL [t]	Länge min. [m]	Ovalring [Art]	Haken [Art]
1-DSG-SHSL-6	6	0,4	0,60	MLF-86-10	SHSL-8-10
1-DSG-SHSL-8	8	0,7	0,60	MLF-86-10	SHSL-8-10
1-DSG-SHSL-10	10	1,0	0,70	MLF-86-10	SHSL-8-10
1-DSG-SHSL-12	12	1,5	0,80	MLF-86-10	SHSL-8-10
1-DSG-SHSL-14	14	2,0	0,90	MLF-86-10	SHSL-8-10
1-DSG-SHSL-16	16	2,7	1,00	MLF-108-10	SHSL-10-10
1-DSG-SHSL-18	18	3,2	1,10	MLF-108-10	SHSL-10-10
1-DSG-SHSL-20	20	4,3	1,20	MLF-1310-10	SHSL-13-10
1-DSG-SHSL-22	22	5,0	1,30	MLF-1310-10	SHSL-13-10
1-DSG-SHSL-24	24	6,3	1,40	MLF-1310-10	SHSL-13-10
1-DSG-SHSL-26	26	7,2	1,50	MLF-1310-10	SHSL-16-10
1-DSG-SHSL-28	28	8,4	1,60	MLF-1613-10	SHSL-16-10

1-Strang-Drahtseilgehänge (EN 13414-1) mit Öse und Sicherheitshaken

Artikel	Seil [Ø]	WLL [t]	Länge min. [m]	Ovalring [Art]	Haken [Art]
1-DSG-ESLH-6	6	0,4	0,50	MLF-86-10	ESLH-6-10
1-DSG-ESLH-8	8	0,7	0,60	MLF-86-10	ESLH-6-10
1-DSG-ESLH-10	10	1,0	0,70	MLF-86-10	ESLH-6-10
1-DSG-ESLH-12	12	1,5	0,80	MLF-86-10	ESLH-8-10
1-DSG-ESLH-14	14	2,0	0,80	MLF-86-10	ESLH-8-10
1-DSG-ESLH-16	16	2,7	0,90	MLF-108-10	ESLH-10-10
1-DSG-ESLH-18	18	3,2	1,00	MLF-108-10	ESLH-10-10
1-DSG-ESLH-20	20	4,3	1,20	MLF-1310-10	ESLH-13-10
1-DSG-ESLH-22	22	5,0	1,30	MLF-1310-10	ESLH-13-10
1-DSG-ESLH-24	24	6,3	1,40	MLF-1310-10	ESLH-13-10
1-DSG-ESLH-26	26	7,2	1,50	MLF-1613-10	ESLH-16-10
1-DSG-ESLH-28	28	8,4	1,60	MLF-1613-10	ESLH-16-10



1-Strang-Drahtseilgehänge (EN 13414-1) mit Öse und Lasthaken mit Sicherung

Artikel	Seil [Ø]	WLL [t]	Länge min. [m]	Ovalring [Art]	Haken [Art]
1-DSG-ESHC-6	6	0,4	0,50	MLF-86-10	ESHC-6-10
1-DSG-ESHC-8	8	0,7	0,60	MLF-86-10	ESHC-6-10
1-DSG-ESHC-10	10	1,0	0,60	MLF-86-10	ESHC-6-10
1-DSG-ESHC-12	12	1,5	0,70	MLF-86-10	ESHC-8-10
1-DSG-ESHC-14	14	2,0	0,80	MLF-86-10	ESHC-8-10
1-DSG-ESHC-16	16	2,7	0,90	MLF-108-10	ESHC-10-10
1-DSG-ESHC-18	18	3,2	1,00	MLF-108-10	ESHC-10-10
1-DSG-ESHC-20	20	4,3	1,10	MLF-1310-10	ESHC-13-10
1-DSG-ESHC-22	22	5,0	1,20	MLF-1310-10	ESHC-13-10
1-DSG-ESHC-24	24	6,3	1,30	MLF-1310-10	ESHC-13-10
1-DSG-ESHC-26	26	7,2	1,50	MLF-1613-10	ESHC-16-10
1-DSG-ESHC-28	28	8,4	1,50	MLF-1613-10	ESHC-16-10



1-Strang-Drahtseilgehänge (EN 13414-1)

mit Öse und Kausche, erhältlich auch mit passendem Schäkel oder Standardschlaufe.

Artikel	Seil [Ø]	WLL [t]	Länge min. [m]	Ovalring [Art]	Kausche [Art]
1-DSG-K-6	6	0,4	0,40	MLF-86-10	DSKA6
1-DSG-K-8	8	0,7	0,50	MLF-86-10	DSKA8
1-DSG-K-10	10	1,0	0,50	MLF-86-10	DSKA10
1-DSG-K-12	12	1,5	0,60	MLF-86-10	DSKA12
1-DSG-K-14	14	2,0	0,70	MLF-86-10	DSKA14
1-DSG-K-16	16	2,7	0,80	MLF-108-10	DSKA16
1-DSG-K-18	18	3,2	0,90	MLF-108-10	DSKA18
1-DSG-K-20	20	4,3	1,00	MLF-1310-10	DSKA20
1-DSG-K-22	22	5,0	1,00	MLF-1310-10	DSKA22
1-DSG-K-24	24	6,3	1,20	MLF-1310-10	DSKA24
1-DSG-K-26	26	7,2	1,20	MLF-1613-10	DSKA26
1-DSG-K-28	28	8,4	1,30	MLF-1613-10	DSKA28



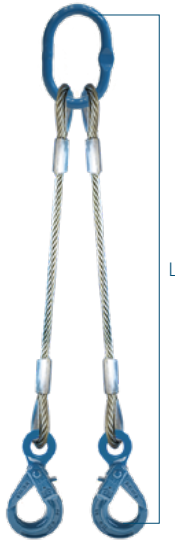

2-Strang-Drahtseilgehänge (EN 13414-1)
mit Öse und Sicherheitshaken

Artikel	Seil [Ø]	WLL [t]		Länge min. [m]	Ovalring [Art]	Haken [Art]
		bis 45°	bis 60°			
2-DSG-ESLH-6	6	0,5	0,4	0,50	MLF-86-10	ESLH-6-10
2-DSG-ESLH-8	8	0,9	0,7	0,60	MLF-86-10	ESLH-6-10
2-DSG-ESLH-10	10	1,4	1,0	0,70	MLF-86-10	ESLH-6-10
2-DSG-ESLH-12	12	2,1	1,5	0,80	MLF-86-10	ESLH-8-10
2-DSG-ESLH-14	14	2,8	2,0	0,90	MLF-108-10	ESLH-8-10
2-DSG-ESLH-16	16	3,7	2,7	1,00	MLF-108-10	ESLH-10-10
2-DSG-ESLH-18	18	4,4	3,2	1,10	MLF-1310-10	ESLH-10-10
2-DSG-ESLH-20	20	6,0	4,3	1,20	MLF-1310-10	ESLH-13-10
2-DSG-ESLH-22	22	7,0	5,0	1,30	MLF-1310-10	ESLH-13-10
2-DSG-ESLH-24	24	8,8	6,3	1,40	MLF-1613-10	ESLH-13-10
2-DSG-ESLH-26	26	10,0	7,1	1,50	MLF-1613-10	ESLH-16-10
2-DSG-ESLH-28	28	11,7	8,4	1,60	MLF-2016-10	ESLH-16-10



2-Strang-Drahtseilgehänge (EN 13414-1)
mit Öse und Lasthaken mit Sicherung

Artikel	Seil [Ø]	WLL [t]		Länge min. [m]	Ovalring [Art]	Haken [Art]
		bis 45°	bis 60°			
2-DSG-ESHC-6	6	0,5	0,4	0,50	MLF-86-10	ESHC-6-10
2-DSG-ESHC-8	8	0,9	0,7	0,60	MLF-86-10	ESHC-6-10
2-DSG-ESHC-10	10	1,4	1,0	0,70	MLF-86-10	ESHC-6-10
2-DSG-ESHC-12	12	2,1	1,5	0,70	MLF-86-10	ESHC-8-10
2-DSG-ESHC-14	14	2,8	2,0	0,80	MLF-108-10	ESHC-8-10
2-DSG-ESHC-16	16	3,7	2,7	0,90	MLF-108-10	ESHC-10-10
2-DSG-ESHC-18	18	4,4	3,2	1,10	MLF-1310-10	ESHC-10-10
2-DSG-ESHC-20	20	6,0	4,3	1,10	MLF-1310-10	ESHC-13-10
2-DSG-ESHC-22	22	7,0	5,0	1,20	MLF-1310-10	ESHC-13-10
2-DSG-ESHC-24	24	8,8	6,3	1,30	MLF-1613-10	ESHC-13-10
2-DSG-ESHC-26	26	10,0	7,1	1,50	MLF-1613-10	ESHC-16-10
2-DSG-ESHC-28	28	11,7	8,4	1,60	MLF-2016-10	ESHC-16-10



2-Strang-Drahtseilgehänge (EN 13414-1)
mit Öse und Kauschen. Erhältlich auch mit passendem Schäkel oder Standardschlaufe.

Artikel	Seil [Ø]	WLL [t]		Länge min. [m]	Ovalring [Art]	Kausche [Art]
		bis 45°	bis 60°			
2-DSG-K-6	6	0,5	0,4	0,40	MLF-86-10	DSKA6
2-DSG-K-8	8	0,9	0,7	0,50	MLF-86-10	DSKA8
2-DSG-K-10	10	1,4	1,0	0,60	MLF-86-10	DSKA10
2-DSG-K-12	12	2,1	1,5	0,60	MLF-86-10	DSKA12
2-DSG-K-14	14	2,8	2,0	0,70	MLF-108-10	DSKA14
2-DSG-K-16	16	3,7	2,7	0,80	MLF-108-10	DSKA16
2-DSG-K-18	18	4,4	3,2	0,90	MLF-1310-10	DSKA18
2-DSG-K-20	20	6,0	4,3	1,00	MLF-1310-10	DSKA20
2-DSG-K-22	22	7,0	5,0	1,10	MLF-1310-10	DSKA22
2-DSG-K-24	24	8,8	6,3	1,20	MLF-1613-10	DSKA24
2-DSG-K-26	26	10,0	7,1	1,30	MLF-1613-10	DSKA26
2-DSG-K-28	28	11,7	8,4	1,40	MLF-2016-10	DSKA28

3-Strang-Drahtseilgehänge (EN 13414-1) mit Öse und Sicherheitshaken

Artikel	Seil [Ø]	WLL [t]		Länge min. [m]	Ovalring [Art]	Haken [Art]
		bis 45°	bis 60°			
3-DSG-ESLH-6	6	0,8	0,6	0,50	MLA-6-10	ESLH-6-10
3-DSG-ESLH-8	8	1,4	1,0	0,70	MLA-6-10	ESLH-6-10
3-DSG-ESLH-10	10	2,1	1,5	0,80	MLA-6-10	ESLH-6-10
3-DSG-ESLH-12	12	3,1	2,2	0,90	MLA-6-10	ESLH-8-10
3-DSG-ESLH-14	14	4,2	3,0	1,00	MLA-8-10	ESLH-8-10
3-DSG-ESLH-16	16	5,6	4,0	1,10	MLA-10-10	ESLH-10-10
3-DSG-ESLH-18	18	6,7	4,8	1,20	MLA-10-10	ESLH-10-10
3-DSG-ESLH-20	20	9,0	6,4	1,40	MLA-10-10	ESLH-13-10
3-DSG-ESLH-22	22	10,5	7,5	1,50	MLA-10-10	ESLH-13-10
3-DSG-ESLH-24	24	13,2	9,4	1,60	MLA-13-10	ESLH-13-10
3-DSG-ESLH-26	26	15,1	10,8	1,80	MLA-13-10	ESLH-16-10
3-DSG-ESLH-28	28	17,0	12,1	1,90	MLA-13-10	ESLH-16-10



3-Strang-Drahtseilgehänge (EN 13414-1) mit Öse und Lasthaken mit Sicherung

Artikel	Seil [Ø]	WLL [t]		Länge min. [m]	Ovalring [Art]	Haken [Art]
		bis 45°	bis 60°			
3-DSG-ESHC-6	6	0,8	0,6	0,50	MLA-6-10	ESHC-6-10
3-DSG-ESHC-8	8	1,4	1,0	0,70	MLA-6-10	ESHC-6-10
3-DSG-ESHC-10	10	2,1	1,5	0,80	MLA-6-10	ESHC-6-10
3-DSG-ESHC-12	12	3,1	2,2	0,90	MLA-6-10	ESHC-8-10
3-DSG-ESHC-14	14	4,2	3,0	1,00	MLA-8-10	ESHC-8-10
3-DSG-ESHC-16	16	5,6	4,0	1,10	MLA-10-10	ESHC-10-10
3-DSG-ESHC-18	18	6,7	4,8	1,20	MLA-10-10	ESHC-10-10
3-DSG-ESHC-20	20	9,0	6,4	1,30	MLA-10-10	ESHC-13-10
3-DSG-ESHC-22	22	10,5	7,5	1,40	MLA-10-10	ESHC-13-10
3-DSG-ESHC-24	24	13,2	9,4	1,60	MLA-13-10	ESHC-13-10
3-DSG-ESHC-26	26	15,1	10,8	1,80	MLA-13-10	ESHC-16-10
3-DSG-ESHC-28	28	17,0	12,1	1,80	MLA-13-10	ESHC-16-10



3-Strang-Drahtseilgehänge (EN 13414-1) mit Öse und Kauschen, erhältlich auch mit passendem Schäkel oder Standardschleufe.

Artikel	Seil [Ø]	WLL [t]		Länge min. [m]	Ovalring [Art]	Kausche [Art]
		bis 45°	bis 60°			
3-DSG-K-6	6	0,8	0,6	0,40	MLA-6-10	DSKA6
3-DSG-K-8	8	1,4	1,0	0,60	MLA-6-10	DSKA8
3-DSG-K-10	10	2,1	1,5	0,70	MLA-6-10	DSKA10
3-DSG-K-12	12	3,1	2,2	0,80	MLA-6-10	DSKA12
3-DSG-K-14	14	4,2	3,0	0,90	MLA-8-10	DSKA14
3-DSG-K-16	16	5,6	4,0	1,00	MLA-10-10	DSKA16
3-DSG-K-18	18	6,7	4,8	1,10	MLA-10-10	DSKA18
3-DSG-K-20	20	9,0	6,4	1,20	MLA-10-10	DSKA20
3-DSG-K-22	22	10,5	7,5	1,30	MLA-10-10	DSKA22
3-DSG-K-24	24	13,2	9,4	1,40	MLA-13-10	DSKA24
3-DSG-K-26	26	15,1	10,8	1,50	MLA-13-10	DSKA26
3-DSG-K-28	28	17,0	12,1	1,60	MLA-13-10	DSKA28





4-Strang-Drahtseilgehänge (EN 13414-1)

mit Öse und Sicherheitshaken

Artikel	Seil [Ø]	WLL [t]		Länge min. [m]	Ovalring [Art]	Haken [Art]
		bis 45°	bis 60°			
4-DSG-ESLH-6	6	0,8	0,6	0,50	MLA-6-10	ESLH-6-10
4-DSG-ESLH-8	8	1,4	1,0	0,70	MLA-6-10	ESLH-6-10
4-DSG-ESLH-10	10	2,1	1,5	0,80	MLA-6-10	ESLH-6-10
4-DSG-ESLH-12	12	3,1	2,2	0,90	MLA-6-10	ESLH-6-10
4-DSG-ESLH-14	14	4,2	3,0	1,00	MLA-8-10	ESLH-6-10
4-DSG-ESLH-16	16	5,6	4,0	1,10	MLA-10-10	ESLH-10-10
4-DSG-ESLH-18	18	6,7	4,8	1,20	MLA-10-10	ESLH-10-10
4-DSG-ESLH-20	20	9,0	6,4	1,40	MLA-10-10	ESLH-13-10
4-DSG-ESLH-22	22	10,5	7,5	1,50	MLA-10-10	ESLH-13-10
4-DSG-ESLH-24	24	13,2	9,4	1,60	MLA-13-10	ESLH-13-10
4-DSG-ESLH-26	26	15,1	10,8	1,80	MLA-13-10	ESLH-16-10
4-DSG-ESLH-28	28	17,0	12,1	1,90	MLA-13-10	ESLH-16-10



4-Strang-Drahtseilgehänge (EN 13414-1)

mit Öse und Lasthaken mit Sicherung

Artikel	Seil [Ø]	WLL [t]		Länge min. [m]	Ovalring [Art]	Haken [Art]
		bis 45°	bis 60°			
4-DSG-ESHC-6	6	0,8	0,6	0,50	MLA-6-10	ESHC-6-10
4-DSG-ESHC-8	8	1,4	1,0	0,70	MLA-6-10	ESHC-6-10
4-DSG-ESHC-10	10	2,1	1,5	0,80	MLA-6-10	ESHC-6-10
4-DSG-ESHC-12	12	3,1	2,2	0,90	MLA-6-10	ESHC-6-10
4-DSG-ESHC-14	14	4,2	3,0	1,00	MLA-8-10	ESHC-6-10
4-DSG-ESHC-16	16	5,6	4,0	1,10	MLA-10-10	ESHC-10-10
4-DSG-ESHC-18	18	6,7	4,8	1,20	MLA-10-10	ESHC-10-10
4-DSG-ESHC-20	20	9,0	6,4	1,30	MLA-10-10	ESHC-10-10
4-DSG-ESHC-22	22	10,5	7,5	1,40	MLA-10-10	ESHC-13-10
4-DSG-ESHC-24	24	13,2	9,4	1,60	MLA-13-10	ESHC-13-10
4-DSG-ESHC-26	26	15,1	10,8	1,80	MLA-13-10	ESHC-16-10
4-DSG-ESHC-28	28	17,0	12,1	1,80	MLA-13-10	ESHC-16-10



4-Strang-Drahtseilgehänge (EN 13414-1)

mit Öse und Kauschen, erhältlich auch mit passendem Schäkkel oder Standardschlaufe.

Artikel	Seil [Ø]	WLL [t]		Länge min. [m]	Ovalring [Art]	Kausche [Art]
		bis 45°	bis 60°			
4-DSG-K-6	6	0,8	0,6	0,40	MLA-6-10	DSKA6
4-DSG-K-8	8	1,4	1,0	0,60	MLA-6-10	DSKA8
4-DSG-K-10	10	2,1	1,5	0,70	MLA-6-10	DSKA10
4-DSG-K-12	12	3,1	2,2	0,80	MLA-6-10	DSKA12
4-DSG-K-14	14	4,2	3,0	0,90	MLA-8-10	DSKA14
4-DSG-K-16	16	5,6	4,0	1,00	MLA-10-10	DSKA16
4-DSG-K-18	18	6,7	4,8	1,10	MLA-10-10	DSKA18
4-DSG-K-20	20	9,0	6,4	1,20	MLA-10-10	DSKA20
4-DSG-K-22	22	10,5	7,5	1,30	MLA-10-10	DSKA22
4-DSG-K-24	24	13,2	9,4	1,40	MLA-13-10	DSKA24
4-DSG-K-26	26	15,1	10,8	1,50	MLA-13-10	DSKA26
4-DSG-K-28	28	17,0	12,1	1,60	MLA-13-10	DSKA28



secuPad – Powerflex-Pad, 6 lagig

mit Klett und Flausch. Der robuste und handliche Kantenschoner, für schwierige Kanten

Artikel	Breite [mm]	Länge [mm]
P2P-120	120	300
P2P-150	150	300
P2P-180	180	300
P2P-240	240	300
P2P-300	300	300
P2P-480	480	600
P2P-600	600	600



secutex®-Gelenkkantenschoner für Drahtseile

kann sich durch sein Gelenk optimal an die jeweilige Lastgeometrie anpassen und schützt das Drahtseil und den Anschläger

Artikel	Für Seil [Ø]	Breite [mm]	Schenkellänge [mm]
SKD16	16	32	80
SKD24	24	44	95
SKD32	32	54	110



Seilschlaufen

Die Seilschleife mit Gewinde ist Teil des Transportankersystems und entspricht in allen Punkten den Sicherheitsregeln der gewerblichen Berufsgenossenschaft «Sicherheitsregeln für Transportanker und -Systeme von Betonfertigteilen» (ZH 1/17). Bitte Bedienungsanweisungen beachten.



Drahtseilschleife mit Gewinde für Maschinentransporte und Betonfertigteile

Artikel	Farbe	Gewinde [Rd]	Gewindelänge (e) [mm]	Tragfähigkeit 0° - 45° [kg]	Länge (h) [ca. mm]
DST12	Orange	12	22	500	155
DST14	Grün	14	25	800	155
DST16	Rot	16	27	1200	165
DST18	Rosa	18	34	1600	190
DST20	Lila	20	35	2000	215
DST24	Schwarz	24	44	2500	255
DST30	Dunkelblau	30	55	4000	300
DST36	Hellblau	36	68	6300	360
DST42	Grau	42	75	8000	425
DST52	Gelb	52	95	12500	530

Drahtseilschlaufen mit metrischem Normalgewinde auf Anfrage

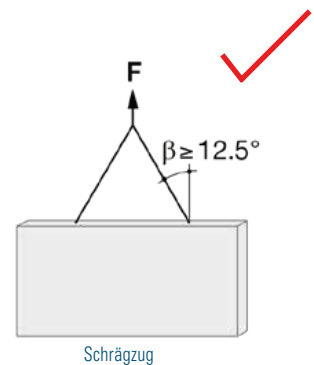
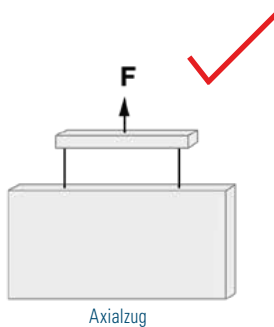
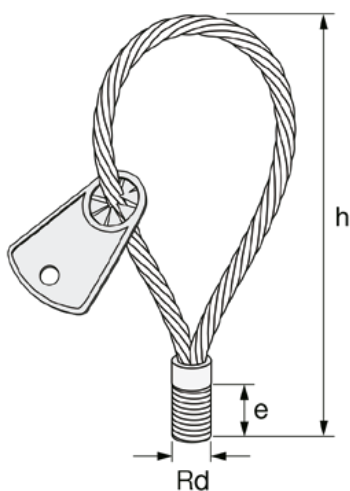

Seilschlaufen mit Gewinde sind für die Verwendung bei Axialzug und bei Schrägzug bis 45° zulässig

Querzug: Nicht zulässig!

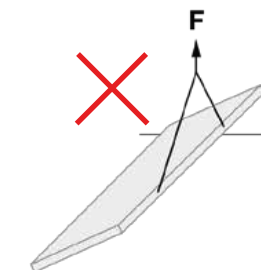

Schräger Querzug: Nicht zulässig!

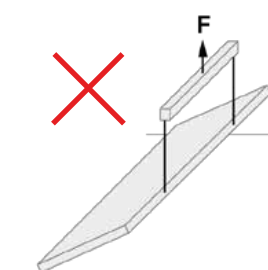



Drahtseilschleife mit Schmiedekopf
für Maschinentransporte und Betonfertigteile

Artikel	Farbe	Gewinde [Rd]	Tragfähigkeit 0° - 45° [kg]	Länge [ca. mm]
GOS12	Orange	12	500	335
GOS14	Weiß	14	800	335
GOS16	Rot	16	1200	385
GOS18	Rosa	18	1600	470
GOS20	Grün	20	2000	470
GOS24	Schwarz	24	2500	550
GOS30	Dunkelgrün	30	4000	590
GOS36	Blaugrün	36	6300	780
GOS42	Grau	42	8000	860
GOS52	Gelb	52	12500	1080

Drahtseilschlaufen mit metrischem Normalgewinde auf Anfrage

Querzug mit besonderer Vorsicht zulässig.

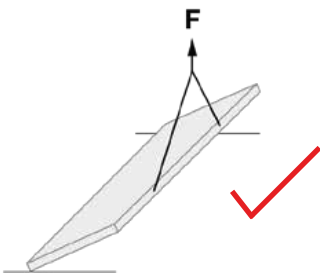

- Das Gewinde aller Seilschlaufen müssen vollständig eingeschraubt werden.
- Achten Sie darauf das alle Seilschlaufen gegen Herausdrehen gesichert sind.
- Der Schmiedekopf muss vollständig auf dem Element aufliegen. Sollte dies nicht möglich sein, ist ein Nagelteller zu verwenden.
- Verschmutzte Gewindgänge sind zu reinigen.

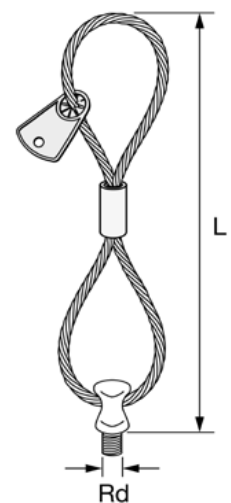
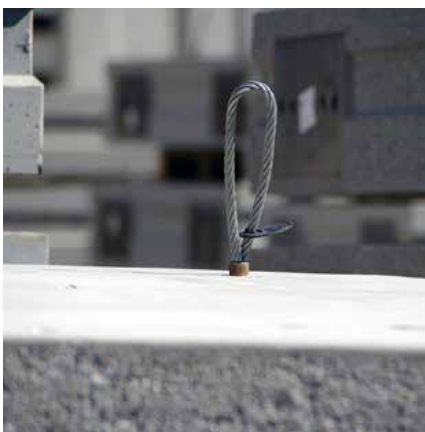

SpanSet®

02

ANSCHLAGPUNKTE



Die sicherste Verbindung für Ihre Lasten

Jede Maschine, jedes Konstruktionselement muss mit einer oder mehreren geeigneten Transportvorrichtungen versehen sein. Nur so kann während der einzelnen Fertigungsabläufe (Montage, Auslieferung, Kundenmontage) ein Optimum an Umschlaggeschwindigkeit bei einem Maximum an Sicherheit für Personal und Konstruktion garantiert werden.

Geprüfte Anschlagpunkte verringern die Unfallgefahr
Anschlagpunkte sind eine zwingende Notwendigkeit, die von vielen Konstrukteuren wenig beachtet wird. Am häufigsten werden Ringschrauben nach DIN 580 aus C15 angewandt oder Blechkonstruktionen vorgesehen, die nicht auf mögliche Schrägbelastung ausgelegt bzw. so überdimensioniert sind, dass Haken mit kleinerer Maulweite und Klappsicherung nicht eingehängt werden können. Im Gegensatz zu den DIN-580-Ringschrauben dürfen Starpoint- und EXOSET-Ringschrauben auch quer belastet werden. Helfen Sie durch vorzeitige Einplanung von sicherheitsgerechten Anschlagpunkten, die Unfallgefahren zu verringern.

Allseitig belastbar und 360° drehbar
Alle unsere Anschlagpunkte sind rissgeprüft und verfügen über eine 4-fache Sicherheit in jeder Belastungsrichtung. Sie entsprechen der Maschinenrichtlinie 2006/42EG und werden mit einer detaillierten Bedienungsanleitung geliefert. Sämtliche Ringschrauben, Lastbockgewinde und Wirbelbockgewinde aus unserem Sortiment sind 360° drehbar. Die Anschlagpunkte verfügen ausserdem über eine Epoxidharzbeschichtung für einen hochwertigen Korrosionsschutz. Neben schraubbaren finden Sie auf den folgenden Seiten auch schweiszbare Anschlagpunkte.

Spanset® – Certified Safety

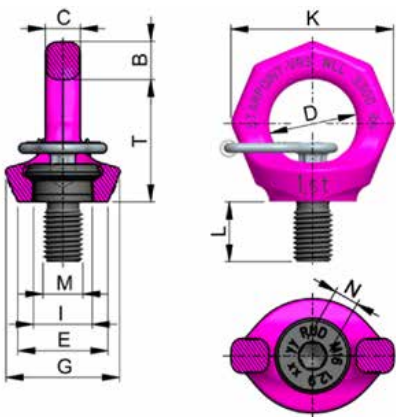

Ringschrauben «StarPoint»

360° drehbar und belastbar. Mit 4-facher Sicherheit! In Kraftrichtung einstellbar, mit Gleitlager. Unverlierbare Innensechskant-Sonderschraube mit mehrmals verwendbarer Selbstsicherung. Für die einfache Montage werden die Ringschrauben StarPoint mit einem Schlüsselblech geliefert. Erhältlich auch mit Gewinde-Sonderlänge (Vario).

Artikel	Gewinde [Typ]	Tragfähigkeit [t]		Gewicht [kg]
		$\frac{d}{6}$	$\frac{d}{3}$	
VRS-F-M6	M6	0,5	0,1	0,07
VRS-F-M8	M8	0,8	0,3	0,1
VRS-F-M10	M10	1,0	0,4	0,1
VRS-F-M12	M12	2,0	0,75	0,2
VRS-F-M16	M16	4,0	1,5	0,3
VRS-F-M20	M20	6,0	2,3	0,5
VRS-F-M24	M24	8,0	3,2	0,9
VRS-F-M30	M30	12,0	4,5	1,7
VRS-F-M36	M36	16,0	7,0	2,9
VRS-F-M42	M42	24,0	9,0	4,6
VRS-F-M48	M48	32,0	12,0	7,0

Artikel	B [mm]	C [mm]	D [mm]	E [mm]	G [mm]	I [mm]	K [mm]	L [mm]	L Vario	M [Typ]	N [mm]	T [mm]
VRS-F-M 6	9	7	20	23	28	13,0	37	9	–	M6	6	28
VRS-F-M 8	11	9	25	25	30	16,3	47	12	–	M8	6	35
VRS-F-M 10	11	9	25	25	30	16,3	47	15	16-70	M10	6	34
VRS-F-M 12	13	10	30	30	34	19,8	56	18	18-150	M12	8	42
VRS-F-M 16	15	13	35	36	40	23,5	65	24	24-120	M16	10	49
VRS-F-M 20	17	16	40	41	50	29,3	76	30	30-160	M20	12	58
VRS-F-M24	20	19	49	51	60	35,0	92	36	36-140	M24	14	70
VRS-F-M30	26	24	60	66	75	44,0	114	45	45-190	M30	17	87
VRS-F-M36	32	29	72	76	97	53,0	135	54	–	M36	22	103
VRS-F-M42	37	33	84	86	111	62,0	158	63	–	M42	24	121
VRS-F-M48	42	42	94	100	128	70,0	180	72	–	M48	27	138



Ringmutter «StarPoint»

360° drehbar und belastbar. Mit 4-facher Sicherheit! In Kraftrichtung einstellbar, mit Gleitlager. Bitte beachten Sie, dass die plane Auflage (E) der Ringmutter auf der Anschraubfläche gewährleistet ist. Tragfähigkeitswerte gelten nur in Verbindung mit rissgeprüften Gewindebolzen der Güteklasse 10.99 (min.). Vermassung siehe Tabelle VRS-F.

Artikel	Innengewinde [Typ]	Tragfähigkeit [t]		Gewicht [kg]
		$\frac{\phi}{6}$	$\frac{\phi}{6}$	
VRM-M6	M6	0,5	0,1	0,06
VRM-M8	M8	1,0	0,3	0,1
VRM-M10	M10	1,0	0,4	0,1
VRM-M12	M12	2,0	0,7	0,2
VRM-M16	M16	4,0	1,5	0,3
VRM-M20	M20	6,0	2,3	0,5
VRM-M24	M24	8,0	3,2	0,9
VRM-M30	M30	12,0	4,5	1,5



Ringschrauben «InoxStar»

Werkstoff von Ringkörper und Schraube: 1,4462, Duplex-Stahl (hohe Beständigkeit im Meerwasser und in Umgebungen mit hoher Chlor-Ionen-Konzentration). 360° drehbar und belastbar. Mit 4-facher Sicherheit! In Kraftrichtung einstellbar, unverlierbare Innensechskant-Sonderschraube.

Artikel	Gewinde [Typ]	Tragfähigkeit [t]		Gewicht [kg]
		$\frac{\phi}{6}$	$\frac{\phi}{6}$	
VRS-INOX-M12	M12	1,2	0,5	0,2
VRS-INOX-M16	M16	2,4	1,0	0,3
VRS-INOX-M20	M20	3,6	2,0	0,5
VRS-INOX-M24	M24	5,2	2,5	0,9



Artikel	B [mm]	C [mm]	D [mm]	E [mm]	G [mm]	I [mm]	K [mm]	L [mm]	M [Typ]	N [mm]	T [mm]
VRS-INOX-M12	14	12	30	30	32	20	56	18	M12	8	43
VRS-INOX-M16	16	14	35	36	38	23,5	65	24	M16	10	50
VRS-INOX-M20	19	16	40	42	47	29	74	30	M20	12	57
VRS-INOX-M24	24	19	48	50	56	35	92	36	M24	14	69

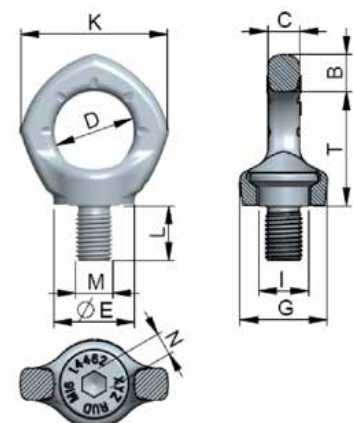

Lastbockgewinde



Lastbockgewinde Güteklasse 12 mit ICE-Bolt

360° drehbar, in Zugrichtung einstellbar. Mit 4-facher Sicherheit! Lastbügel klappbar, volle Tragfähigkeit in allen Lastrichtungen, Oberfläche pink pulverbeschichtet. Erhältlich auch mit Gewinde-Sonderlänge (Vario).

Artikel	Gewinde [Typ]	Tragfähigkeit [t]		Gewicht [kg]
		$\frac{\phi}{G}$	$\frac{G}{\phi}$	
VLBG+M8	M8	0,63	0,63	0,30
VLBG+M10	M10	0,90	0,90	0,32
VLBG+M12	M12	1,35	1,35	0,33
VLBG+M16	M16	2,00	2,00	0,55
VLBG+M20	M20	3,50	3,50	1,30
VLBG+M24	M24	4,50	4,50	1,50
VLBG+M30	M30	6,70	6,70	3,30
VLBG+M36	M36	8,00	8,00	6,20
VLBG+(10)M42	M42	10,0	10,0	6,70
VLBG+(15)M42	M42	15,0	15,0	11,20
VLBG+M48	M48	20,0	20,0	11,60

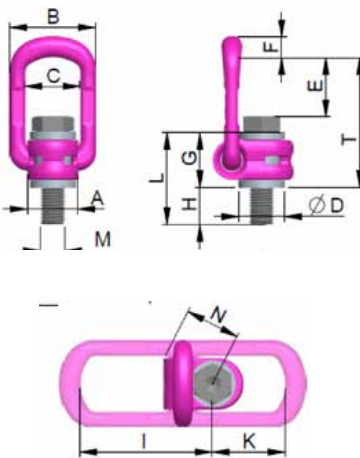

Artikel	A	B	C	D	E	F	G	H	H	I	K	L	L	M	N	T
	[mm]	[mm]	[mm]	[mm]	[mm]	[mm]	[mm]	[mm]	Vario	[mm]	[mm]	[mm]	Vario	[Typ]	[mm]	[mm]
VLBG+M8	30	54	34	24	40	10	29	11	8-76	75	45	40	37-105	M8	32	75
VLBG+M10	30	54	34	24	39	10	29	15	10-96	75	45	44	39-125	M10	32	75
VLBG+M12	32	54	34	26	38	10	29	18	12-116	75	45	47	41-145	M12	32	75
VLBG+M16	33	56	36	30	39	13,5	36	22	16-149	86	47	58	50-185	M16	38	85
VLBG+M20	50	82	54	45	55	16,5	43	32	20-185	113	64	75	65-230	M20	48	110
VLBG+M24	50	82	54	45	67	18	43	37	24-220	130	78	80	69-265	M24	48	125
VLBG+M30	60	103	65	60	67	22,5	61	49	30-279	151	80	110	90-340	M27	67	147
VLBG+M36	77	122	85	70	97	26,5	77	63	36-223	205	110	140	113-300	M30	87	197
VLBG+(10)M42	77	122	82	70	94	26,5	77	73	42-273	205	110	150	119-350	M36	70	197
VLBG+(15)M42	95	156	100	85	109	36	87	63	264-413	230	130	150	351-500	M36	100	222
VLBG+M48	95	156	100	95	105	36	87	73	48-303	230	130	160	135-390	M42	100	222

Anschlagpunkt



Der neue ACP-TURNADO!

- Einzigartige RUD Federmechanik
- Höhere Tragfähigkeiten als vergleichbare Baugrößen
- Bügel um 360° drehbar
- Bügel um 180° schwenkbar

Anschlagpunkt ACP-TURNADO - zum Drehen und Wenden

Der RUD ACP-TURNADO dreht sich dank einer einzigartigen Federmechanik immer sofort in die optimale Krafrichtung. Somit kein ruckartiges Absacken der Last. Die Worst-Case-Position mit ihren hohen Querbelastungen wird verhindert. Maximale Kraftübertragung in alle möglichen Richtungen. Gewinde-Sonderlängen (Vario) auf Anfrage.

Artikel	Gewinde [Typ]	Tragfähigkeit [t]		Gewicht [kg]
		$\frac{\phi}{6}$	$\frac{\phi}{6} \rightarrow$	
ACPT-M8	M8	0,7	0,7	0,36
ACPT-M10	M10	1	1	0,37
ACPT-M12	M12	1,35	1,35	0,38
ACPT-M16	M16	2,5	2,5	0,88
ACPT-M20	M20	4	4	1,41
ACPT-M24	M24	6,3	6,3	3,27
ACPT-M30	M30	8	8	5,69



Artikel	B	C	D	E	F	F	G	H	I	K	L	L	M	N	T
	[mm]	[mm]	[mm]	[mm]	[mm]	Vario	[mm]	[mm]. [SW]	[mm]	[mm].	Vario	[Typ]	[SW]	[mm]	
ACPT-M8	11	10,5	38	30	12	12-77	28	45,3	13	58	40	40-105	M8	5	83
ACPT-M10	11	10,5	38	30	16	16-97	28	50,4	17	58	44	44-125	M10	6	83
ACPT-M12	11	10,5	38	30	19	19-117	28	54,5	19	58	47	47-145	M12	8	83
ACPT-M16	14	14	50	40	22	22-149	36	68	24	76	58	58-185	M16	10	107
ACPT-M20	17	17	50	45	26,5	26,5-186,5	43,5	82,5	30	89	70	70-230	M20	12	118
ACPT-M24	23	23	66	60	34	34-210	55	104	36	121	89	89-265	M24	14	154
ACPT-M30	29	27	75	75	41,5	41,5-271,5	68,5	129	46	148	110	110-340	M30	17	183

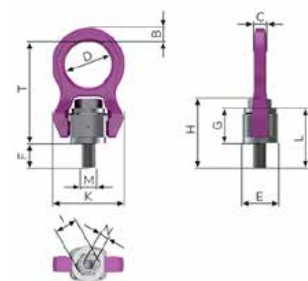



VWBG H Standard



VWBG H Vario

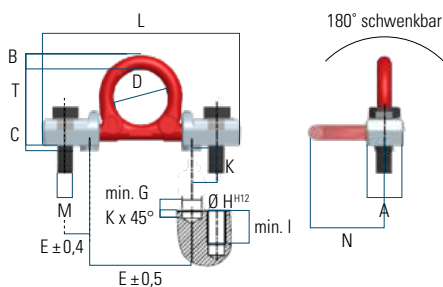
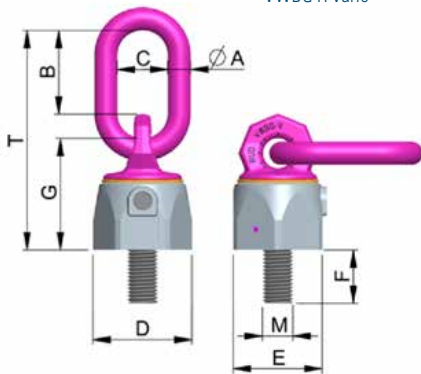

Wirbelbockgewinde

360° drehbar und belastbar. Mit 4-facher Sicherheit! Kugelgelagert. Wirbelbockgewinde mit anderen Gewindelängen sowie für schwere Lasten von 8–40 t (M90) auf Anfrage. Erhältlich auch mit Gewinde-Sonderlänge (Vario).

Artikel	Gewinde [Typ]	Tragfähigkeit [t]		Gewicht [kg]
		$\frac{\phi}{G}$	$\frac{G}{\phi}$	
VWBG-V0,3	M8	0,6	0,3	0,25
VWBG-V0,45	M10	0,9	0,45	0,3
VWBG-V0,6	M12	1,2	0,6	0,5
VWBG-V1,3	M16	2,6	1,3	0,6
VWBG-V2,0	M20	4	2,0	1,1
VWBG-V3,5	M24	7	3,5	2,7
VWBG-V5,0	M30	10	5,0	5,5

Artikel	A [mm]	B [mm]	C [mm]	D [mm]	E [mm]	F [mm]	F Vario	G [mm]	M [Typ]	T [mm]
VWBG-V0,3	8	31	29	30	28	13	8-102	36	M8	76
VWBG-V0,45	8	31	29	36	30	17	10-122	38	M10	78
VWBG-V0,6	10	49	35	42	36	21	12-140	47	M12	107
VWBG-V1,3	13	46	38	48	41	25	16-180	56	M16	114
VWBG-V2,0	13	54	35	62	55	33	20-223	67	M20	137
VWBG-V3,5	18	66	40	81	70	40	24-255	88	M24	173
VWBG-V5,0	22	90	50	99	85	50	30-330	106	M30	221

Ringbockgewinde

Allseitig belastbar. Mit 4-facher Sicherheit!

Artikel	Gewinde [Typ]	Tragfähigkeit [t]		Gewicht [kg]
		$\frac{\phi}{G}$	$\frac{G}{\phi}$	
RBG3	M16	3	3	0,9

Artikel	A [mm]	B [mm]	C [mm]	D [mm]	E [mm]	F [mm]	G [mm]	H [mm]	I [mm]	K [mm]	L [mm]	M [Typ]	N [mm]	T [mm]
RBG3	34	16	5	48	22	92	6	18	30	1	178	M16	71	67

Schraubbarer Anschlagpunkt «PowerPoint»

Doppelt kugelgelagert für ruckfreies Kippen, Drehen und Wenden. Mit 4-facher Sicherheit !
 Passend für alle Anschlagmittel ob Haken, Öse oder Schlinge. Gewinde-Sonderlängen
 (Vario) auf Anfrage.

Artikel	Gewinde [Typ]	WLL Standard [t]		WLL Vario [t]		Gewicht [kg]
		$\frac{\phi}{G}$	G	$\frac{\phi}{G}$	G	
PP-SM12	M12	0,63	0,63	0,63	0,6	0,4
PP-SM16	M16	1,5	1,5	1,5	1,3	0,9
PP-SM20	M20	2,5	2,5	2,5	2,0	1,7
PP-SM24	M24	4,0	4,0	4,0	3,5	3,5
PP-SM30	M30	6,7	5,0	6,7	5,0	7,5
PP-SM36	M36	10,0	8,0	10,0	8,0	9,2

Artikel	A [mm]	B [mm]	C [mm]	D [mm]	E [mm]	F Stand.	F Vario	G [mm]	M [Typ]	T [mm]
PP-SM12	13	75	18	40	36	18	12-140	41	M12	116
PP-SM16	20	97	25	46	41	24	16-180	50	M16	147
PP-SM20	28	126	30	61	55	30	20-223	61	M20	187
PP-SM24	36	150	35	78	70	36	24-255	77	M24	227
PP-SM30	37	174	40	95	85	45	30-330	93	M30	267
PP-SM136	49	208	48	100	90	54	36-300	102	M36	310

Ringbockgewinde

Allseitig belastbar. Mit 4-facher Sicherheit !

Artikel	Gewinde [Typ]	Tragfähigkeit [t]		Gewicht [kg]
		$\frac{\phi}{G}$	G	
VRBG10	M20	10	10	4,1
VRBG16	M30	16	16	11,3

Artikel	A [mm]	B [mm]	C [mm]	D [mm]	E [mm]	F [mm]	G [mm]	H [mm]	I [mm]	K [mm]	L [mm]	M [Typ]	N [mm]	T [mm]
VRBG10	125	22	6	65	143	78	8	30	50	43	213	M20	100	103
VRBG16	170	30	8	90	198	104	10	46	70	63	270	M30	134	131

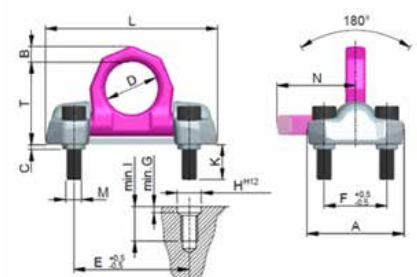
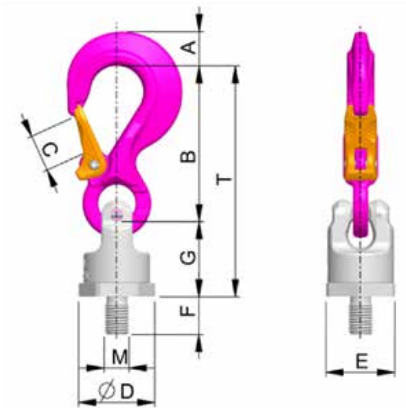

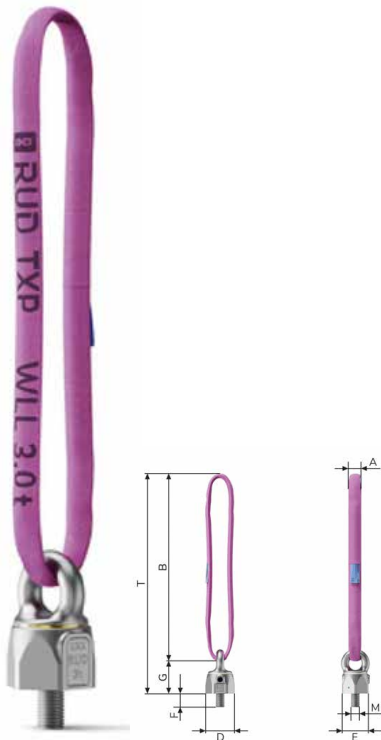

TXP-Textolution-Point - metrisch

Erster textiler Anschlagpunkt mit geprüfter und garantierter Gesamt-WLL.

Typ	Gewinde [Typ]	Rundschlingenlänge [cm]	Tragfähigkeit (t)		Gewicht [kg]
			$\frac{\delta}{G}$	$\frac{G}{\delta}$	
TXP-M16-50	M16	50	1,3	1,3	0,82
TXP-M16-100	M16	100	1,3	1,3	1,06
TXP-M20-50	M20	50	2,0	2,0	1,60
TXP-M20-100	M20	100	2,0	2,0	1,80
TXP-M24-50	M24	50	3,0	3,0	2,60
TXP-M24-100	M24	100	3,0	3,0	2,9

Typ	A [mm]	B [mm]	D [mm]	E [mm]	F [mm]	M [Typ]	G [mm]
TXP-M16-50	35	500	46	41	25	M16	62
TXP-M16-100	35	1000	46	41	25	M16	62
TXP-M20-50	35	500	62	55	34	M20	84
TXP-M20-100	35	1000	62	55	34	M20	84
TXP-M24-50	35	500	78	70	36	M24	97
TXP-M24-100	35	1000	78	70	36	M24	97



TXP-Textolution-Point: der textile Anschlagpunkt für Schützenswertes

Es ist schnell passiert: Beim Bewegen hochwertiger Lasten können Anschlagmittel, z.B. Ketten, Schäkel und Anschlagpunkte, deren empfindliche Oberflächen beschädigen. Mögliche Folgen: Wertverlust, Funktionsbeeinträchtigungen, aufwändige Nacharbeiten. Unsere Lösung: der TXP-Textolution-Point. Die Rundschlinge des textilen Anschlagpunkts vermindert das Risiko schädlicher Kontakte von Stahlkomponenten der Anschlagmittel mit der empfindlichen Lastoberfläche. So sind die Oberflächen geschützt, Werte bleiben erhalten, die Effizienz steigt. Und das bei garantierter WLL.



RS Ringschraube - metrisch

Hochfeste 8-Eck-Ringschraube mit deutlich höherer Tragfähigkeit als DIN 580.

Artikel	Gewinde [Typ]	Tragfähigkeit [t]		Gewicht [kg]
		$\frac{\phi}{6}$	$\frac{6}{\phi}$	
RS-M6	M6	0,4	0,1	0,10
RS-M8	M8	0,8	0,2	0,10
RS-M10	M10	1	0,25	0,10
RS-M12	M12	1,6	0,4	0,18
RS-M14	M14	3	0,75	0,29
RS-M16	M16	4	1	0,30
RS-M20	M20	6	1,5	0,47
RS-M24	M24	8	2	0,89

Artikel	A [mm]	B [mm]	C [mm]	D [mm]	E [mm]	M [Typ]	T [mm]
RS-M6	12	11	10	25	25	M6	34
RS-M8	12	11	10	25	25	M8	34
RS-M10	15	11	10	25	25	M10	34
RS-M12	18	13	12	30	30	M12	41
RS-M14	21	15	14	35	35	M14	48
RS-M16	24	15	14	35	35	M16	48
RS-M20	30	17	16	40	40	M20	55
RS-M24	36	21	20	50	50	M24	70

RM Ringmutter - metrisch

Hochfeste 8-Eck-Ringmutter mit deutlich höherer Tragfähigkeit als DIN 582.

Artikel	Gewinde [Typ]	Tragfähigkeit [t]		Gewicht [kg]
		$\frac{\phi}{6}$	$\frac{6}{\phi}$	
RM-M6	M6	0,4	0,1	0,10
RM-M8	M8	0,8	0,2	0,10
RM-M10	M10	1	0,25	0,10
RM-M12	M12	1,6	0,4	0,18

Artikel	A [mm]	B [mm]	C [mm]	D [mm]	E [mm]	M [Typ]	T [mm]
RM-M6	11	11	10	25	25	M6	34
RM-M8	11	11	10	25	25	M8	34
RM-M10	11	11	10	25	25	M10	34
RM-M12	12	13	12	30	30	M12	41

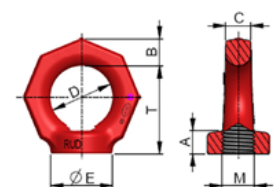
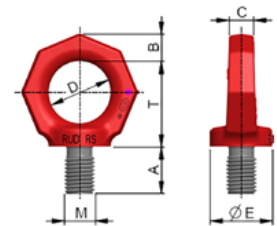

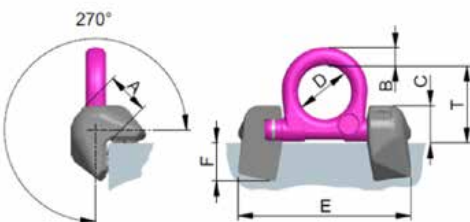
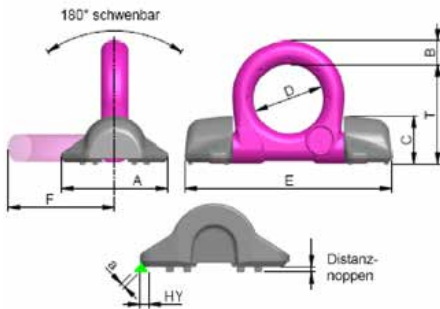

Ringbock schweisbar

Allseitig belastbar, leichte und einfache Schweissmontage.

Artikel	Schweisnaht	Tragfähigkeit [t]		Gewicht [kg]
		$\frac{\phi}{6}$	$\frac{6}{\phi}$	
VRBS 4	HY 4 + a 3	4,0	4,0	0,8
VRBS 6,7	HY 5,5 + a 3	6,7	6,7	1,6
VRBS 10	HY 6 + a 4	10	10	3
VRBS 16	HY 8,5 + a 4	16	16	6,6
VRBS 30	HY 18 + a 4	31,5	31,5	15,6
VRBS 50	HY 25 + a 8	50	50	54

Artikel	A [mm]	B [mm]	C [mm]	D [mm]	E [mm]	F Stand.	T [mm]
VRBS 4	62	14	28	48	135	71	65
VRBS 6,7	88	20	39	60	170	92	84
VRBS 10	100	22	46	65	195	100	95
VRBS 16	130	30	57	90	263	134	127
VRBS 30	160	42	78	130	373	195	178
VRBS 50	240	70	120	230	620	340	313

Ringbock schweisbar für 90°-Kanten

Allseitig belastbar, leichte und einfache Schweissmontage, bis 270° schwenkbar. Eine geschützt liegende Feder hält den Aufhängebügel in jeder gewünschten Lage.

Artikel	Schweisnaht	Tragfähigkeit [t]		Gewicht [kg]
		$\frac{\phi}{6}$	$\frac{6}{\phi}$	
VRBK 4	HY 4 + a 3	4,0	4,0	1,05
VRBK 6,7	HY 5 + a 3	6,7	6,7	2,16
VRBK 10	HY 8 + a 4	10	10	4,4

Artikel	A [mm]	B [mm]	C [mm]	D [mm]	E [mm]	F [mm]	T [mm]
VRBK 4	32	14	28	48	141	30	65
VRBK 6,7	40	20	35	60	181	34	84
VRBK 10	52	22	46	65	212	46	94

Lastbock schweisssbar

Allseitig belastbar, leichte und einfache Schweissmontage. Eine geschützt liegende Feder hält den Aufhängebügel in jeder gewünschten Lage. Durch die Feder wird ausserdem die Geräusentwicklung gedämpft.

Artikel	Schweisssnaht	Tragfähigkeit [t]		Gewicht [kg]
		$\frac{\delta}{G}$	$\frac{G}{\delta}$	
VLBS 1,5	HV 5 + a 3	1,5	1,5	0,35
VLBS 2,5	HV 7 + a 3	2,5	2,5	0,48
VLBS 4	HV 8 + a 3	4	4	0,76
VLBS 6,7	HV 12 + a 4	6,7	6,7	1,9
VLBS 10	HV 16 + a 4	10	10	2,9
VLBS 16	HV 25 + a 6	16	16	6,8

Artikel	A [mm]	B [mm]	C [mm]	D [mm]	E [mm]	F [mm]	G [mm]	H [mm]	T [mm]
VLBS 1,5	33	66	25	38	40	14	33	14	65
VLBS 2,5	36	77	27	45	48	16	40	14	75
VLBS 4	42	87	31	51	52	18	46	16	83
VLBS 6,7	61	115	44	67	73	24	60	22	117
VLBS 10	75	129	55	67	71	26,5	60	26	126
VLBS 16	96	190	69	100	105	40	90	26	174

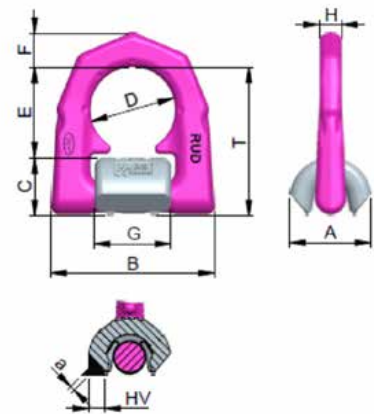

Anschlagpunkt schweisssbar

Der allseitig belastbare starre Anschlagpunkt (kurz «ABA») mit 4-facher Sicherheit gegen Bruch. Verschleissfester dank vergütetem Grundkörper. Oberfläche phosphatiert. Auf Anfrage mit einer WLL bis 31,5 t erhältlich.

Artikel	Grösse Kehlnaht	Tragfähigkeit [t]		Gewicht [kg]
		$\frac{\delta}{G}$	$\frac{G}{\delta}$	
ABA0,8	a = 3	0,8 (2)	0,8 (2)	0,2
ABA1,6	a = 4	1,6 (4)	1,6 (4)	0,44
ABA3,2	a = 6	3,2 (9)	3,2 (9)	1,1
ABA5,0	a = 7	5,0 (12)	5,0 (12)	2,3
ABA10	a = 8	10 (20)	10 (20)	5,3
ABA20	a = 12	20	20	10,7

Tragfähigkeit in () = WLL X in Ringebene

Artikel	A [mm]	B [mm]	C [mm]	D [mm]	E [mm]	F [mm]	T [mm]
ABA0,8	22	12	70	32	12	50	38
ABA1,6	30	16	100	35	16	57	41,5
ABA3,2	41	23	137	50	21	80	59
ABA5,0	51	27	172	60	27,5	99	71,5
ABA10	70	38	228	80	35	130	95
ABA20	90	52	272	115	40	175	135

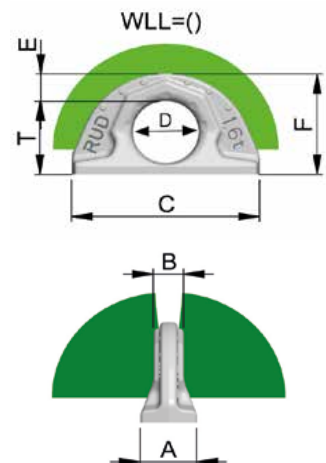



Anschlagwirbel mit Dreh- und Schwenkfunktion DSR - metrisch

Der DSR ist ein dreh- und schwenkbarer Anschlagwirbel aus GRADUP-Stahl und ist für jeden Hebevorgang wie: gerader Zug, mit Hebewinkel, Kippen und Drehen geeignet. Mit 4-facher Sicherheit.

Artikel	Gewinde [Typ]	Tragfähigkeit [t]		Gewicht [kg]
		$\frac{\phi}{G}$	$\frac{G}{\phi}$	
DSR-M6(0.4)UP	M6	0,4	0,2	0,30
DSR-M8(1.0)UP	M8	1,0	0,5	0,30
DSR-M10(1.5)UP	M10	1,5	0,9	0,30
DSR-M12(1.5)UP	M12	1,5	1,3	0,30
DSR-M16(2.8)UP	M16	2,8	2,3	0,90
DSR-M20(2.8)UP	M20	2,8	2,5	0,90
DSR-M24(6.5)UP	M24	6,5	5,5	2,60

Artikel	A [mm]	B [mm]	C [mm]	D [mm]	E [mm]	F [mm]	G [mm]	H [mm]	L1 [mm]
DSR-M6(0.4)UP	33	30	30	38	27	14	53	9,5	15
DSR-M8(1.0)UP	33	30	30	38	27	14	53	9,5	15
DSR-M10(1.5)UP	33	30	30	38	27	14	53	9,5	18
DSR-M12(1.5)UP	33	30	30	38	27	14	53	9,5	21
DSR-M16(2.8)UP	45	40	45	53	38	17	76	13	27
DSR-M20(2.8)U	45	40	45	53	38	17	76	13	30
DSR-M24(6.5)UP	62	55	60	83	55	25	115	19	36

Einfach gelagerte Ringschraube - metrisch

Dank Kugellager zum Heben und Drehen von Lasten geeignet. Mit 4-facher Sicherheit.

Artikel	Gewinde [Typ]	Tragfähigkeit [t]		Gewicht [kg]
		$\frac{\phi}{G}$	$\frac{G}{\phi}$	
SEB-M8(0.8)UP	M8	0,8	0,5	0,24
SEB-M10(1.6)UP	M10	1,6	0,7	0,24
SEB-M12(1.9)UP	M12	1,9	0,9	0,24
SEB-M16(3.2)UP	M16	3,2	1,8	0,80
SEB-M20(6.5)U	M20	6,5	2,7	0,80
SEB-M24(8.0)UP	M24	8,0	3,8	0,80

Artikel	A [mm]	B [mm]	C [mm]	D [mm]	L1 [mm]
SEB-M8(0.8)UP	30	34	60	57	14
SEB-M10(1.6)UP	30	34	60	57	17
SEB-M12(1.9)UP	30	34	60	57	21
SEB-M16(3.2)UP	38	45	88	80	27
SEB-M20(6.5)U	38	45	88	80	30
SEB-M24(8.0)UP	38	45	88	80	36

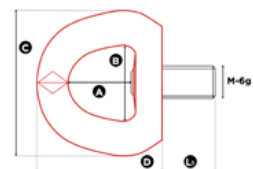
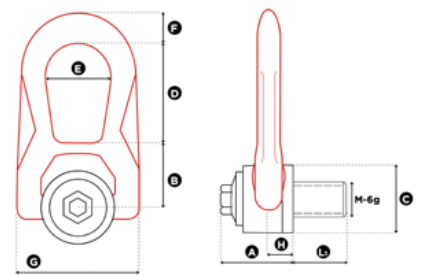

Ringschrauben EXOSET



Ringschrauben

360° drehbar und belastbar. Mit 4-facher Sicherheit! In Kraftrichtung einstellbar, mit Gleitlager. Unverlierbare Innensechskant-Sonderschraube mit mehrmals verwendbarer Selbstsicherung. Inkl. Schlüssel.

Artikel	Gewinde [Typ]	Tragfähigkeit [t]		Gewicht [kg]
		$\frac{\delta}{G}$	$\frac{G}{\delta}$	
XOPSR-03-24	M24	8	3,2	2,05
XOPSR-04-30	M30	12	4,5	4,00
XOPSR-09-42	M42	24	9	9,50
XOPSR-12-48	M48	32	12	13,40

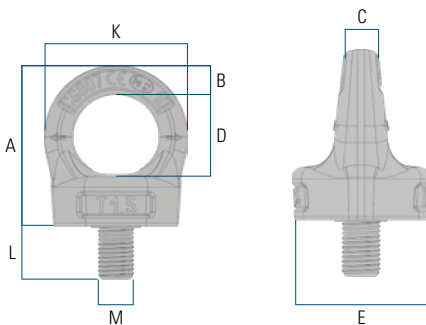

Artikel	A [mm]	B [mm]	C [mm]	D [mm]	E [mm]	K [mm]	L [mm]	M [Typ]
XOPSR-00-08	52,5	8	10	29	32	45	15	M8
XOPSR-00-10	52,5	8	10	29	32	45	15	M10
XOPSR-00-12	64,5	11	11	34	44	56	18	M12
XOPSR-01-16	72,5	13	14,5	39	56	65	24	M16
XOPSR-02-20	81	14	17	42	58	70	30	M20
XOPSR-03-24	98	18	19	52	73	88	36	M24
XOPSR-04-30	123	22	27	62	80	106	45	M30
XOPSR-07-36	162	37	38	80	95	154	54	M36
XOPSR-09-42	188	40	41	90	105	170	63	M42
XOPSR-12-48	210	45	47	95	120	185	72	M48



Ringschrauben

360° drehbar und belastbar. Mit 4-facher Sicherheit! In Kraftrichtung einstellbar, mit Gleitlager. Unverlierbare Innensechskant-Sonderschraube mit mehrmals verwendbarer Selbstsicherung. Ohne Schlüssel.

Artikel	Gewinde [Typ]	Tragfähigkeit [t]		Gewicht [kg]
		$\frac{\delta}{6}$	$\frac{\delta}{6}$	
XOPSR00-08N	M8	0,6	0,3	0,30
XOPSR00-10N	M10	0,8	0,4	0,30
XOPSR00-12N	M12	1,5	0,75	0,46
XOPSR01-16N	M16	3	1,5	0,90
XOPSR02-20N	M20	4,6	2,3	1,15
XOPSR03-24N	M24	6,4	3,2	2,05
XOPSR04-30N	M30	9	4,5	4,00
XOPSR07-36N	M36	14	7	6,70
XOPSR09-42N	M42	18	9	9,50
XOPSR12-48N	M48	24	12	13,40



Artikel	A [mm]	B [mm]	C [mm]	D [mm]	E [mm]	K [mm]	L [mm]	M [Typ]
XOPSR-00-08N	33,7	10	9,8	25	25,5	46	12	M8
XOPSR-00-10N	33,7	10	9,8	25	25,5	46	15	M10
XOPSR-00-12N	41,5	12,5	11,5	30	30,6	55,5	18	M12
XOPSR-01-16N	49,5	14,5	15,7	35	36,5	64,5	24	M16
XOPSR-02-20N	58	16	18	40	42	74,5	30	M20
XOPSR-03-24N	69	20,5	22	49	50	90	36	M24
XOPSR-04-30N	86	25,5	28	60	66	111	45	M30
XOPSR-07-36N	105	32	30	74	77	135	55	M36
XOPSR-09-42N	118	38	37	82	87	158	65	M42
XOPSR-12-48N	137	43	38	95	102	180	72	M48

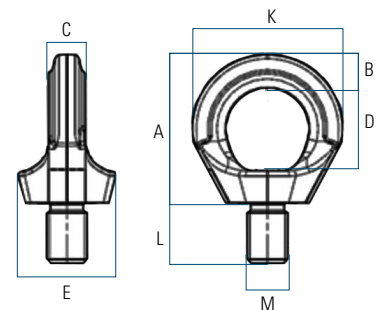

Lastbockgewinde EXOSET

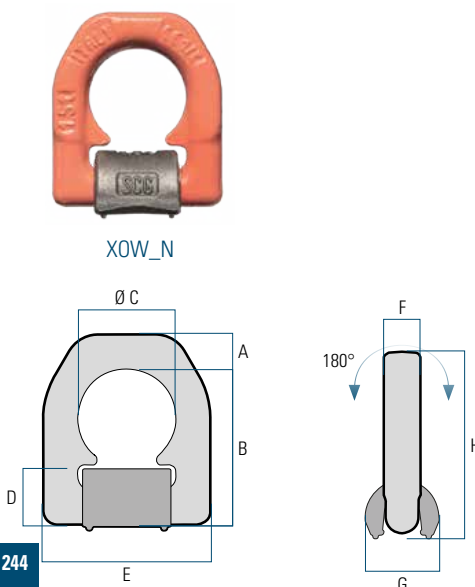
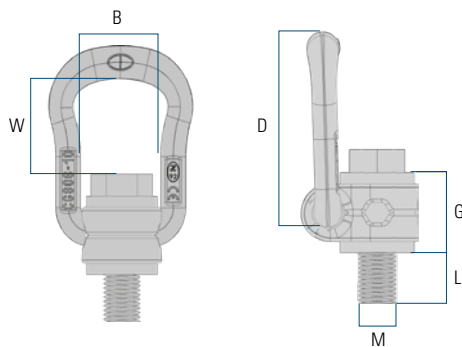
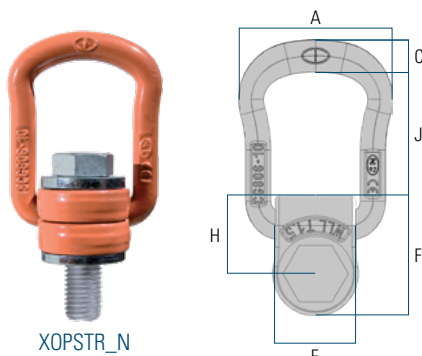

Lastbockgewinde

360° drehbar, in Zugrichtung einstellbar. Mit 4-facher Sicherheit! Lastbügel klappbar, volle Tragfähigkeit in allen Lastrichtungen. In Farbe blau nur noch solange Vorrat lieferbar.

Artikel	Gewinde [Typ]	Tragfähigkeit [t]		Gewicht [kg]
		$\frac{\phi}{G}$	$\frac{G}{\phi}$	
XOPSTR-00-08N	M8	0,5	0,3	0,27
XOPSTR-00-10N	M10	0,9	0,63	0,29
XOPSTR-01-12N	M12	1,33	1	0,50
XOPSTR-01-16N	M16	2	1,5	0,51
XOPSTR-02-20N	M20	3,5	2,5	1,25
XOPSTR-04-24N	M24	4,5	4	1,30
XOPSTR-05-30N	M30	6,7	5	3,25
XOPSTR-07-36N	M36	7	7	3,30
XOPSTR-08-36N	M36	8	8	5,90
XOPSTR-10-42N	M42	10	10	6,50
XOPSTR-15-42N	M42	15	15	11,20
XOPSTR-20-48N	M48	20	20	11,60

Artikel	A	B	C	D	E	F	G	H	L	W	J	M
	[mm]	[mm]	[mm]	[mm]	[mm]	[mm]	[mm]	[mm]	[mm]	[mm]	[mm]	[Typ]
XOPSTR-00-08 (N)	57	34	10	78	24	41	30	26,5	15	43	51	M8
XOPSTR-00-10 (N)	57	34	10	78	24	41	30	26,5	15	42	51	M10
XOPSTR-01-12 (N)	66	38	13,5	85	30	50	36	33	23	40	52	M12
XOPSTR-01-16 (N)	66	38	13,5	85	30	50	36	33	24	38	52	M16
XOPSTR-02-20 (N)	87	55	16	111	48	68	44	42,5	31	54	71	M20
XOPSTR-04-24 (N)	87	55	16	111	48	68	44	42,5	37	51	71	M24
XOPSTR-05-30 (N)	109	66	22,5	145	54	91	65	58,5	45	62	86	M30
XOPSTR-07-36 (N)	109	66	22,5	145	54	91	55	58,5	50	60	86	M36
XOPSTR-08-36 (N)	136	78	28	190	62	108	81	72,5	59	88	115	M36
XOPSTR-10-42 (N)	136	78	28	190	62	108	75	72,5	75	86	115	M42
XOPSTR-15-42 (N)	169	97	36	242	68	131	89	87,5	63	121	151	M42
XOPSTR-20-48 (N)	169	97	36	242	68	131	89	87,5	71	117	151	M48

Lastbock schweißbar

Allseitig belastbar, leichte und einfache Schweißmontage. Mit 4-facher Sicherheit! Eine geschützt liegende Feder hält den Aufhängebügel in jeder Lage. Durch die Feder wird die Geräusentwicklung gedämpft.

Artikel	Schweißnaht	Tragfähigkeit [t]		Gewicht [kg]
		$\frac{\phi}{G}$	$\frac{G}{\phi}$	
XOW1,5N	HV 5 + 3 a	1,5	1,5	0,39
XOW2,5N	HV 7 + 3 a	2,5	2,5	0,59
XOW4N	HV 8 + 3 a	4	4	0,87
XOW6,7N	HV 12 + 4 a	6,7	6,7	2,23
XOW10N	HV 16 + 4 a	10	10	3,33
XOW16N	HV 25 + 6 a	16	16	9,28

Artikel	A	B	C	D	E	F	G	H
	[mm]	[mm]	[mm]	[mm]	[mm]	[mm]	[mm]	Stand.
XOW1,5 (N)	14	65	38	25	66	16	31	79
XOW2,5 (N)	16	75	45	27	77	18	34,5	91
XOW4 (N)	18	84	51	32	87	20	40	102
XOW6,7 (N)	24	117	67,3	44	115	26	58,5	141
XOW10 (N)	31	126	67	55	129	28,5	70,5	157
XOW16 (N)	45	174	100	69	190	42	87	219



Wirbelbockgewinde

360° drehbar und belastbar. Mit 4-facher Sicherheit! Kugelgelagert.

Artikel	Gewinde [Typ]	WLL (t) 0° $\frac{\phi}{G}$	WLL (t) 90° $\frac{G}{\phi}$	Gewicht [kg]
XOPSTBR00-10N	M10	1	0.5	0.5
XOPSTBR00-12N	M12	1.4	0.7	0.5
XOPSTBR01-16N	M16	2.8	1.4	0.5
XOPSTBR02-20N	M20	5	2.5	1
XOPSTBR04-24N	M24	8	4	1.6
XOPSTBR05-30N	M30	10	5.3	2.7
XOPSTBR08-36N	M36	20	10	2.2
XOPSTBR10-42N	M42	18	10	8.3
XOPSTBR12-48N	M48	20	12.5	8.6
XOPSTBR15-56N	M56	36	18	9.1

Artikel	A [mm]	B [mm]	D [mm]	E [mm]	F [mm]	H [mm]	L [mm]	M [mm]	T [mm]
XOPSTBR00-10N	38	30	13	105	46	59	18	10	55
XOPSTBR00-12N	38	30	13	105	46	59	18	12	55
XOPSTBR01-16N	38	30	13	105	46	59	20	16	55
XOPSTBR02-20N	50	34	16	131	57	74	30	20	70
XOPSTBR04-24N	58	40	18	153	70	85	30	24	83
XOPSTBR05-30N	73	50	22	171	83	88	40	30	10
XOPSTBR08-36N	90	50	23	200	91	114	54	36	109
XOPSTBR10-42N	106	70	32	95	116	128	60	42	140
XOPSTBR12-48N	106	70	32	224	116	128	68	48	140
XOPSTBR15-56N	120	70	32	262	120	150	78	56	142

Ringbock schweisssbar

Allseitig belastbar, leichte und einfache Schweißmontage. Mit 4-facher Sicherheit! Aufhängebügel bis 180° schwenkbar. In Farbe blau nur noch solange Vorrat lieferbar.

Artikel	Schweißnaht	Tragfähigkeit [t] $\frac{\phi}{G}$	Gewicht [kg]
XO2W04N	HV 4 + 3 a	4	0,73
XO2W06N	HV 5,5 + 3 a	6,7	1,80
XO2W10N	HV 6 + 4 a	10	3
XO2W16N	HV 8,5 + 4 a	16	5,75
XO2W30N	HV 15 + 4 a	30	16

Artikel	A [mm]	B [mm]	C [mm]	D [mm]	E [mm]	F [mm]	G [mm]	H Stand.
XO2W04 (N)	14	65	48	29	134	14	60	79
XO2W06 (N)	20	83	60	39	169	16	88	103
XO2W10 (N)	22	96	65	48	196	19,5	98	118
XO2W16 (N)	31	126	90	55	264	29	127	155
XO2W30 (N)	42	175	130	79	371	45	157	217



XOPSTBR_N

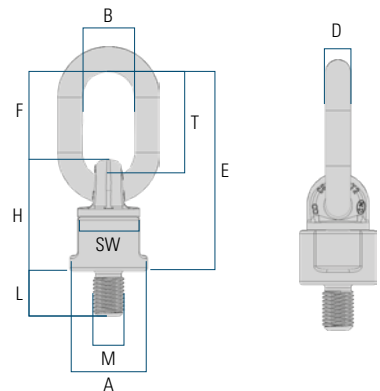

XO2W04_N

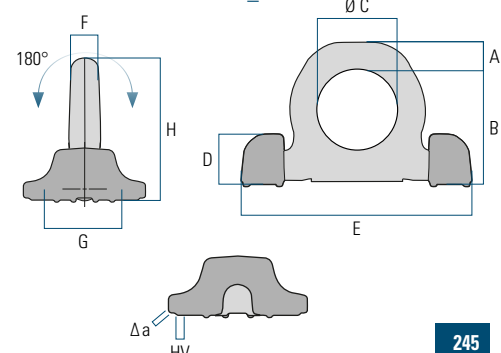

SpanSet®

02

LASTHEBEMITTEL



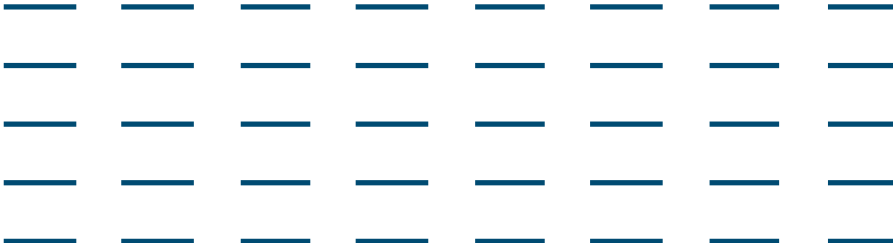

Sicher Heben, Effizientes Arbeiten

Fast alle Hebesituationen sind bereits einmal irgendwo vorgekommen, für annähernd jedes Problem gibt es bereits eine Lösung. So können wir unsere Erfahrung und die vorhandenen Konstruktionen beim Heben von grossen Betonelementen beispielsweise auf das Handling von grossen Rotorblättern in der Windkraftindustrie übertragen und angepasst werden. Wir finden für Sie die richtige Lösung, ob kostengünstige Standardlösung oder Sonderanfertigung.

Effizientes Arbeiten

Tagtäglich werden in Unternehmen wichtige Ressourcen vergeudet, weil geeignete Hebelösungen fehlen. Weiter werden durch unsachgemässes Heben oft teure, vermeidbare Schäden verursacht. Nutzen Sie unsere Beratungskompetenz, um nicht nur sichere, sondern auch noch schnellere und materialschonendere Abläufe in Ihrem Unternehmen zu erreichen. Das durch unsere Beratung erzielte Ergebnis wird Sie in jeder Hinsicht zufriedenstellen. Wir sind der Projektpartner und Problemlöser im Bereich der Lastaufnahmemittel.

Definition Lastaufnahmemittel

Definition Lastaufnahmemittel nach Maschinenrichtlinie: „Ein nicht zum Hebezeug gehörendes Bauteil oder Ausrüstungsteil, das das Ergreifen der Last ermöglicht und das zwischen Maschine und Last oder an der Last selbst angebracht wird oder das dazu bestimmt ist, ein integraler Bestandteil der Last zu werden, und das gesondert in Verkehr gebracht wird“. Ein Lastaufnahmemittel hängt also lose im Kran und ist fest oder lose über Anschlagmittel, also Ketten Seile oder Schlingen, mit der Last verbunden.

Spanset® – Certified Safety

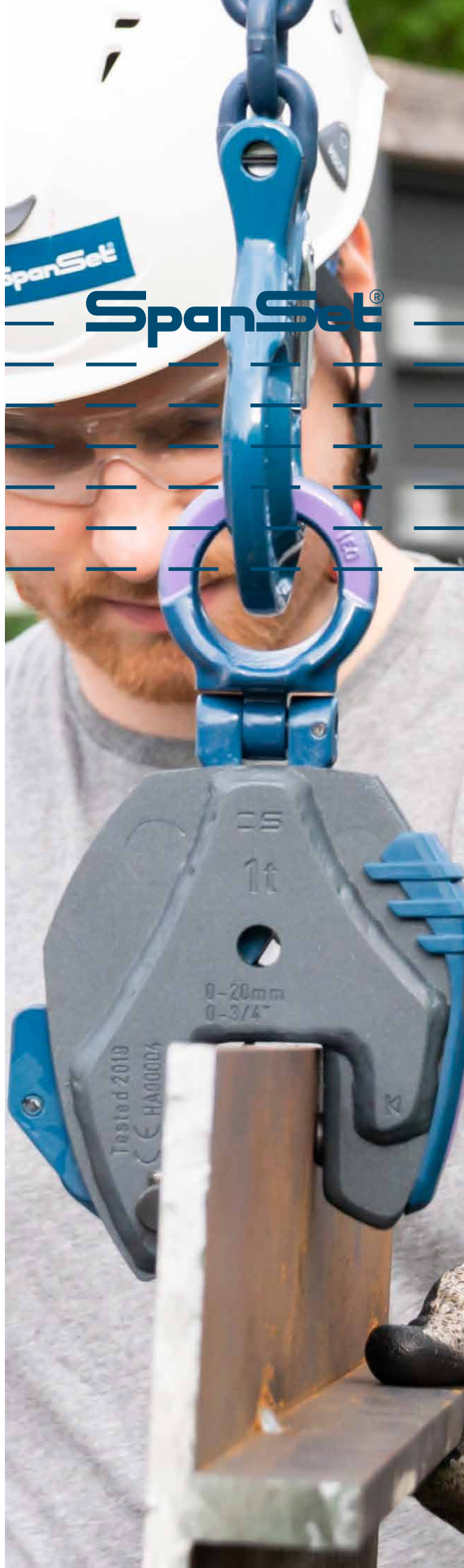

SpanSet®

Exoset universal vertikale Sicherheitshebeklemmen

Verbesserte Sicherheit

Wir haben eine Maximum WLL Anzeige hinzugefügt, die auf dem Tragrings und dem Griff deutlich erkennbar ist. Diese Anzeige erleichtert es dem Benutzer, die Maximalladung zu erkennen, für die die Hebeklemme verwendet werden kann. Zusätzlich haben wir die Sicherheit durch einen Überlastanzeige sowie eine korrosionsbeständige Schicht erhöht. Optional ist eine Abnutzungs-Anzeige erhältlich. Diese Innovationen erhöhen die Sicherheit bei der Arbeit!

Einfachere Bedienung

Wir haben eine Serie von sehr robusten, leichten Klemmen konstruiert. Dies wird durch die Nutzung von Schweisskörpern und hochwertigstem Naxtra Stahl ermöglicht. Der Griff wurde so entworfen, dass der Benutzer die Klemme beim Anbringen an der Platte besser halten kann. Wir haben die Arretierung zum einfacheren Öffnen und Schliessen verbessert und vergrößert. Diese Innovationen verbessern die Ergonomie unserer Exoset Sicherheits-Hebeklemmen.

Vertikaler Plattentransport - Universal

Exoset universal vertikale Hebeklemmen sind für das Heben, Drehen (180°), Bewegen und den vertikalen Transfer von Plattenmaterial, platten und gefertigten Teilen geeignet.

Alle Exoset universal vertikalen Hebeklemmen sind mit einer Feststellvorrichtung sowohl im geöffneten als auch im geschlossenen Zustand ausgestattet, was die vollständige Sicherheit gewährleistet. Der Universal Tragrings ermöglicht es der Klemme, die Ladung aus jeder Richtung zu platzieren und anzuheben.

Exoset Tragrings Achse

Die Exoset Tragrings Achse hat zwei flache Seiten. Aufgrund dieser Konstruktion wird die Reibung besser verteilt und Dellen im Körper können vermieden werden. Diese Konstruktion verlängert die Lebensdauer der Exoset Sicherheits-Hebeklemme.

Spanset® – Certified Safety

Exoset Sicherheitshebeklemmen (EN 13155)

- Erhältlich in den Kapazitäten 0,5t-6t. Höhere WLL und verschiedene Maulöffnungen sind auf Anfrage erhältlich
- Möglichkeit der Verriegelung offen, Verriegelung geschlossen mit Riegel zur Vorspannung der Ladung und anschließender Freigabe des Materials
- Bruchkraftgrenze 6x WLL
- Ladezyklen bis Exoset Universal vertikale Sicherheits-Hebeklemmen nicht mehr verwendet werden können (getestet in vertikaler Position): 2.000.000 Ladezyklen
- Zur Nutzung mit Materialien mit einer Oberflächenhärte bis zu 364 HV, Zugfestigkeit 1200 N/mm².
- Erforderliche Minimum WLL 10% der Maximum WLL
- Temperaturbereich -40°C/104°F - +100°C/212°F
- Jede Klemme wird individuell serialisiert. Seriennummer und Datum der Testung sind permanent auf dem Gehäuse gekennzeichnet
- Bedienungsanleitung und Testzertifikat zu jeder Klemme
- Alle lasttragenden Teile sind mit einem Rückverfolgbarkeitscode
- Individuell geprüft mit dem doppelten Working Load Limit mit Zertifizierung
- Wartungs- und Reparaturhandbuch auf der SpanSet Webseite
- Instandhaltungs- und Revisionssets für alle Klemmen erhältlich. Alle Exoset Sicherheits-Hebeklemmen sind mit RFID ausgestattet
- Exoset Sicherheits-Hebeklemmen sind die einzigen Hebeklemmen weltweit, die von DNV zertifiziert sind
- EVU H für vertikales Heben, Transport und Drehen aller Stahlplatten mit einer maximalen Härte von 473 HV, Zugfestigkeit 1550 N/mm². (z.B. Hardox 400 und 500)
- EVU S für vertikales Heben, Transport und Drehen von Edelstahlplatten. Mit einer maximalen Härte von 364 HV, Zugfestigkeit 1200 N/mm².
- 5 Jahre Garantie (siehe Bedingungen auf www.Spanset.com)
- Siehe weitere Exoset Produkte für die Verbindung zwischen Klemme und Hebezeug

Spezifikationstabelle (Metrisch)

Zu 100% festgeklemmt durch den automatischen Verschluss. Zum Heben und Kippen.

Artikel	WLL [t]	Farbe	Greifbereich [mm]	Masse										Gewicht [kg]
				A	B	C	D	E	F	G	H	I	J	
EVU05	0,5	■	0-16	39	226	134	40	41	22	114	13	20	28	1,9
EVU1	1	■	0-20	39	237	145	52	44	28	127	13	20	28	2,1
EVU2	2	■	0-35	68	375	209	76	61	48	192	18	32	44	7,6
EVU3	3	■	0-40	73	446	262	101	71	55	299	22	42	58	14,8
EVU5	5	■	0-40	73	446	262	101	71	55	299	22	42	62	16,0
EVU6	6	■	0-50	80	549	327	131	97	59	284	37	42	62	24,0
Für sehr harte Materialien - mit universeller Hebeöse														
EVUH05	0,5	■	0-16	39	226	134	40	41	22	114	13	20	28	1,9
EVUH1	1	■	0-20	39	237	145	52	44	28	127	13	20	28	2,1
EVUH2	2	■	0-35	68	375	209	76	61	48	192	18	32	44	7,6
EVUH3	3	■	0-40	73	446	262	101	71	52	299	22	42	58	14,8
EVUH5	5	■	0-40	73	446	262	101	71	52	299	22	42	62	16,0
EVUH6	6	■	0-50	80	549	327	131	97	59	284	37	42	62	24,0
Für rostfreien Stahl - mit universeller Hebeöse														
EVUS05	0,5	■	0-16	39	226	134	40	41	22	114	13	20	28	1,9
EVUS1	1	■	0-20	39	237	145	52	44	28	127	13	20	28	2,1
EVUS2	2	■	0-35	68	375	209	76	61	48	192	18	32	44	7,6
EVUS3	3	■	0-40	73	446	262	101	71	52	299	22	42	58	14,8
EVUS5	5	■	0-40	73	446	262	101	71	52	299	22	42	62	16,0
EVUS6	6	■	0-50	80	549	327	131	97	59	284	37	42	62	24,0

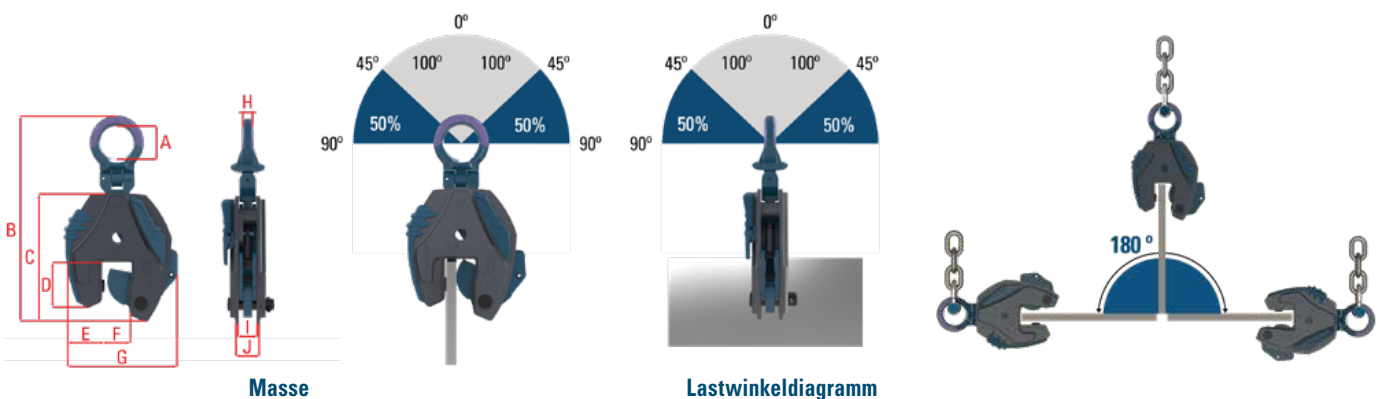

Masse

Lastwinkeldiagramm



EXOSET Sicherheitshebeklemmen (EN 13155, DNV GL)

In vielerlei Hinsicht stellen die Exoset Sicherheits-Hebeklemmen eine Verbesserung gegenüber aktuell erhältlichen Hebeklemmen dar. Als wir mit der Entwicklung der Exoset Sicherheits-Hebeklemmen begannen, waren unsere Hauptziele eine erhöhte Sicherheit in Fertigungsbereichen und die Ergonomie der Klemme. Beim Design der Exoset Klemmen konnten beide Ziele erreicht werden; unsere Anstrengungen wurden darum auch mit dem DNV Zertifikat belohnt. Exoset Sicherheits-Hebeklemmen sind weltweit die einzigen Hebeklemmen, die von DNV zertifiziert wurden.

Artikel	WLL [t]	Farbe der Hebeöse	Greifbereich [mm]	Tragfähigkeit [t]		Gewicht [kg]
				0 - 45°	46 - 90°	
EVU05	0,5	■	0-16	0,5	0,25	1,9
EVU1	1	■	0-20	1	0,5	2,1
EVU2	2	■	0-35	2	1,0	7,6
EVU3	3	■	0-40	3	1,5	14,8
EVU5	5	■	0-40	5	2,5	16,0
EVU6	6	■	0-50	6	3,0	24,0

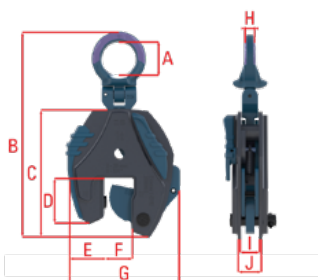
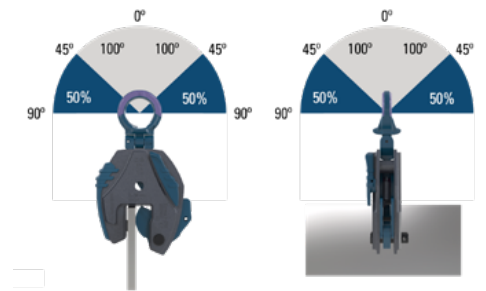

Artikel	Masse [mm]									
	A	B	C	D	E	F	G	H	I	J
EVU05	39	226	134	40	41	22	114	13	20	28
EVU1	39	237	145	52	44	28	127	13	20	28
EVU2	68	375	209	76	61	48	192	18	32	44
EVU3	73	446	262	101	71	55	299	22	42	58
EVU5	73	446	262	101	71	55	299	22	42	62
EVU6	80	549	327	131	97	59	284	37	42	62

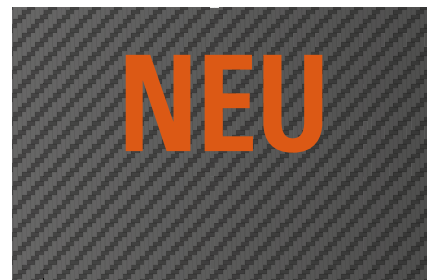

GLADIATOR Sicherheitshebeklemmen (EN 13155, DNV GL)

Gladiator Sicherheitshebeklemmen bieten Verbesserungen in vielen Aspekten im Vergleich zu traditionellen Stahlhebeklemmen. Bei der Entwicklung waren unsere Hauptziele die Gewichtsreduzierung, die Verbesserung der Ergonomie der Klemme und die Verbesserung der Sicherheit in der Werkstatt. Diese Ziele haben wir bei der Gladiator-Klemme mittels eines ultraleichten Gehäuses aus Kohlefaserverbundwerkstoff erreicht. Eine Anstrengung welche mit einem Patent belohnt wurde. Gladiator Sicherheitshebeklemmen sind für den Einsatz rund um den Globus zertifiziert.

Artikel	Farbe der Schutzschicht	WLL [t]	Tragfähigkeit [t]		Gewicht [kg]
			0 - 45°	46 - 90°	
GLADIATOR3	■	3	3	1,5	3,6
GLADIATOR6	■	6	6	3	9,7

- Ausgestattet mit RFID-Chip
- Überlastungsanzeige am Klemmenkörper
- Ultraleichtes Gehäuse
- Farbcodiert in Anlehnung an Textile Hebemittel
- Schlagfeste Schicht zum Schutz der Last
- Einsätze aus gehärtetem legiertem Stahl

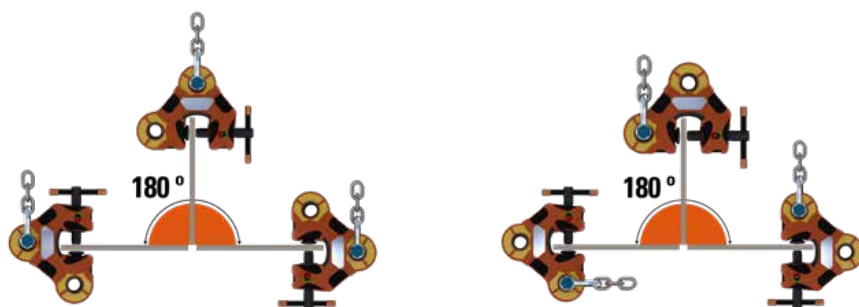
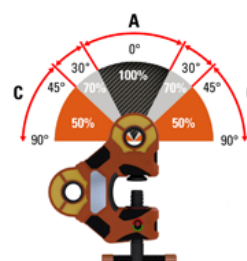
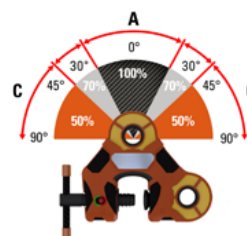

Artikel	Greifbereich [mm]	Masse [mm]							
		A	B	C	D	F	G	H	
GLADIATOR3	0-35	30	203	96	126	263	32	80	
GLADIATOR6	0-50	38	275	125	172	335	57	126	

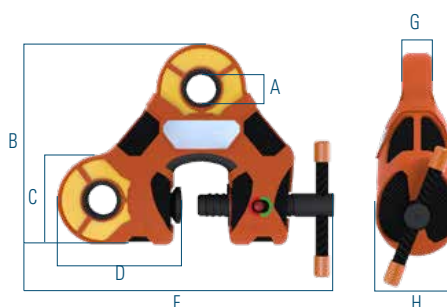



Maximale Zuverlässigkeit für spezielle Hubaufgaben

Die Produkte unseres Partners beweisen seit über 40 Jahren Weltweit ihre Zuverlässigkeit, sind Personenfreundlich und enthalten viele kleine Attribute, die es ihnen ermöglichen, ihren oft sehr anspruchsvollen Arbeitsumgebungen zu widerstehen. Diverse Innovationen bieten Ihnen effektive Lösungen für Ihre Materialhandhabungs-Anwendungen. So sparen Sie Zeit und Geld.

Verwenden Sie immer die richtige Klemme für die richtige Anwendung

Die Tragfähigkeit (WLL), die Maulöffnung und das Datum der Prüflast sind bei jedem Produkt in den Klemmenkörper eingeprägt. Jedes Produkt wird mit einer eindeutigen Seriennummer geliefert, die in die Klemme eingeprägt ist. Diese Nummer ist im Prüfzertifikat mit dem Wartungs und Garantieheft enthalten. IP-Klemmen sind individuell mit der zweifachen Tragfähigkeit getestet. Zusätzlich ist jede Klemme mit einem RFID-Chip ausgerüstet, der die Inspektion erleichtert. Eine IP-Klemme unterscheidet sich in verschiedener Hinsicht von anderen Produkten. Die geschweissten und vergütete Stahlkörper wurden auf Stärke entwickelt und münden in Klemmen, die leichter und kompakter sowie an den benötigten Stellen mit geschmiedeten und vergüteten Komponenten ausgerüstet sind.

Spanset® – Certified Safety



IPBHZ Trägerklemmen (EN 13155)

Die IPBHZ Trägerklemme wird für das horizontale Heben und Transportieren von Stahlbalken eingesetzt. Die Unterseite ist geschlitzt, um den Einsatz der Klemme sowohl am Trägerende als auch von der Flanke her zu ermöglichen. Diese Serie von Klemmen kann für vertikales und horizontales Bewegen eingesetzt werden, für den Transport und die Stapelung verschiedener Typen von Baukonstruktionen wie zum Beispiel: I-Trägern, H-Trägern, Winkeln usw., abhängig von der gewünschten Anwendung.

Artikel	WLL [t]	Greifbereich [mm]	Masse [mm]								Gewicht [kg]
			B	C	D	E	F	G	J	K	
IPBHZ0,75	0,75	0-25	40	148	220	50	130	69	33	22	3
IPBHZ1,5	1,5	0-25	60	200	255	50	153	73	35	28	6
IPBHZ3	3	0-40	80	227	325	70	188	112	38	32	10,5
IPBHZ4,5	4,5	0-40	112	284	413	70	251	116	80	40	25
IPBHZ12	12	0-40	125	466	490	90	317	90	90	47	42

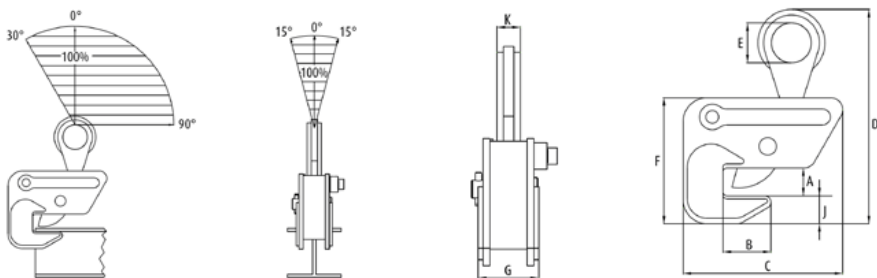

IPTKA universelle Trägerklemmen (EN 13155)

Die neue IPTKA Trägerklemme ist geeignet für das Heben, Ziehen und positionieren von Trägern sowie als Anschlagpunkt für alle seitliche Belastungswinkel bis 90°. Die innovative Konstruktion erlaubt 100% Seitenbelastung in alle Richtungen bis zu 90°. Der Klappkörper mit Selbstverriegelung ist leicht zu schliessen und macht die Handhabung einfach und sicher. Mit der universell einsetzbaren Hebeöse, können Sie die Klemme durch Drehen anziehen und Heben. Erhältlich für eine Vielzahl von Profilgrößen.

Artikel	WLL [t]	Greifbereich [mm]	Masse [mm]										Gewicht [kg]
			B	C	D	E	F	G	H	J	K	L	
IPTKA3/24	3	70-125	24	134	297	89	257	130	6-26	94	22	315	14,2
IPTKA3/54	3	100-205	54	164	322	89	310	130	20-40	94	22	369	16
IPTKA5/24	5	70-125	24	139	296	89	267	130	6-26	94	22	336	16,9
IPTKA5/74	5	100-305	74	179	321	89	450	130	20-40	94	22	-	23,2

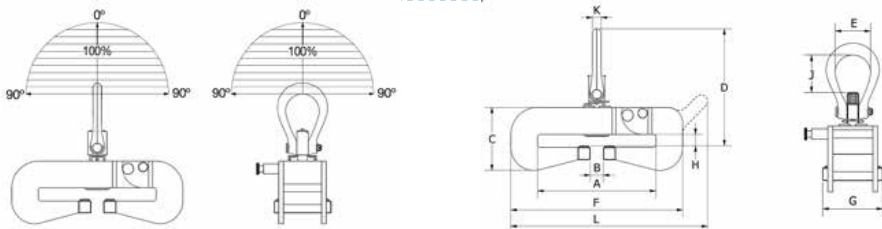

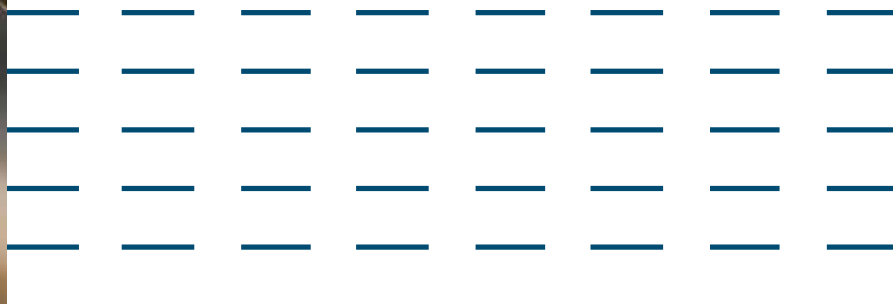

Erfahrung aus der Praxis

Fast alle Hebesituationen sind bereits einmal irgendwo vorgekommen, für annähernd jedes Problem gibt es bereits eine Lösung. So können wir unsere Erfahrung und die vorhandenen Konstruktionen beim Heben von grossen Betonelementen beispielsweise auf das Handling von grossen Rotorblättern in der Windkraftindustrie übertragen und angepasst werden. Wir finden für Sie die richtige Lösung, ob kostengünstige Standardlösung oder Sonderanfertigung.

Erweitertes Sortiment

Nebst den in diesem Katalog aufgeführten Lastaufnahmemitteln, bieten wir Ihnen auch gerne Lösungen aus unserem erweiterten Sortiment an.

Spanset® – Certified Safety

Schiengreifer



Typ PR

Rohrgreifer



Typ TI

Rundmaterialgreifer



Typ RT



Automatische Schongreifer SoftGrip (EN 13155)

Keine Verletzung der zu hebenden Oberflächen. Automatische Verriegelung. Für den Transport von rostfreien Stählen sowie anderen oberflächenempfindlichen Gütern. Die zu hebenden Güter müssen öl- und fettfrei sein.

Artikel	WLL [t]	Greifbereich [mm]	A ^{max} [mm]	B [mm]	C [mm]	E [mm]	F ^{max} [mm]	H [mm]	I [mm]	J [mm]	Gewicht [kg]
SGNX05020	0,5	0–20	221	208	82	105	460	71	41	13	5,4
SGNXR0501	0,5	0–100	308	208	82	105	466	71	41	13	6,5
SGNXR0520	0,5	20–120	327	208	82	105	446	71	41	13	6,6
SGNXR0540	0,5	40–140	348	208	82	105	459	71	41	13	7,0
SGNX15030	1,5	0–30	285	256	104	120	610	87	49	13	11,0

E = Dicke der Klemme

Ihre Vorteile:

- Hinterlässt keine Abdrücke
- Manuelle Entriegelung
- Horizontaler und vertikaler Einsatz
- Epoxidharz Wärmebeschichtung
- Automatische Verriegelung

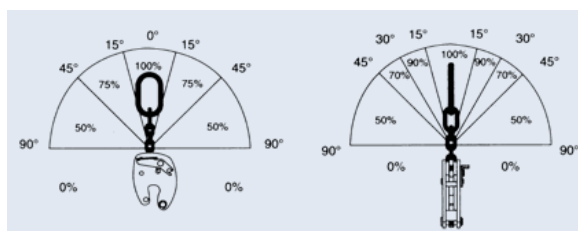

Wichtig: Die angegebenen Tragfähigkeiten gelten für die Anschlagart «einfach direkt» (gerader Zug). Verminderung der Tragfähigkeit je nach Anschlagwinkel.

Automatische Hebeklemme EasyGrip (EN 13155)

Hundertprozentige Klemmung dank automatischer Verriegelung für universellen Transport. Geeignet zum Heben und Wenden von Platten, Stahlträgern, Profilen und Stahlkonstruktionen aus jeder Position.

Artikel	WLL [t]	Greifbereich [mm]	A ^{max} [mm]	B [mm]	C [mm]	E [mm]	F [mm]	G [mm]	H [mm]	I [mm]	Gewicht [kg]
EGNK10020	1,5	0–20	470	120	30	68	82,5	110*	8	60	4,0
EGNK12040	1,5	20–40	493	151	44	81	82,5	110*	8	60	5,8
EGNK14060	1,5	40–60	508	171	44	96	82,5	110*	8	60	6,9
EGNK20030	3,0	0–30	645	190	58	95	122	117	22	68	12,0
EGNK23060	3,0	30–60	662	210	65	113	122	117	22	68	16,0
EGNK26090	3,0	60–90	680	245	70	128	122	117	22	68	17,0
EGNK30040	4,5	0–40	711	250	66	135	140	117	22	68	26,0

F = Dicke der Klemme / * mit Ovalring wie bei KS-Blechklemme

Ihre Vorteile:

- Horizontaler und vertikaler Einsatz
- Härte bis zu 330 HB
- Automatische Verriegelung
- Epoxidharz Wärmebeschichtung
- Manuelle Entriegelung

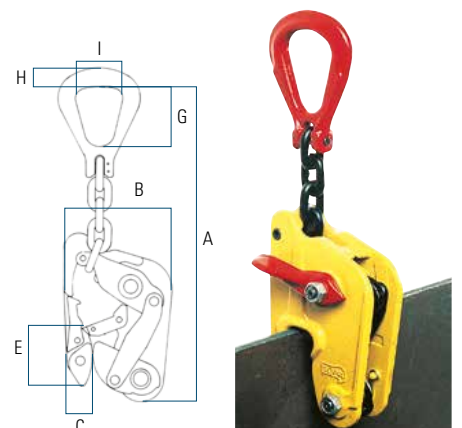
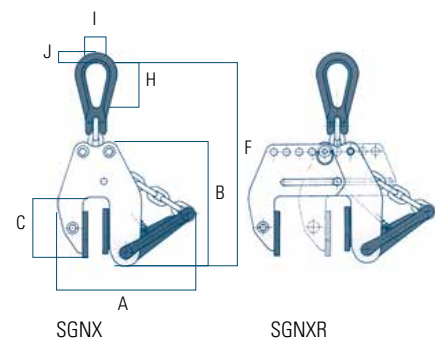

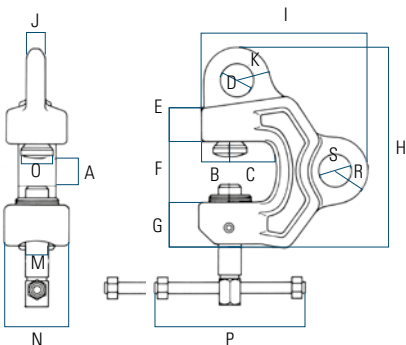
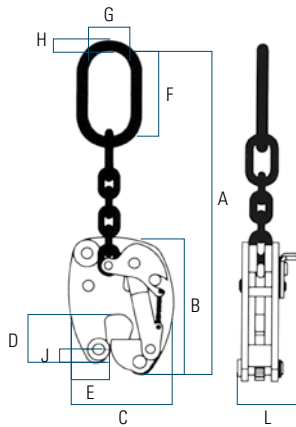

KS-Blechklammen (EN 13155)

Geeignet zum Heben von Platten, Balken, Profilen und Stahlkonstruktionen aus jeder Position, verfügt die KS Klemme über eine Sicherheitsfeder und hinterlässt je nach Gewicht der Last nur auf einer Seite eine Markierung.

Artikel	WLL [t]	Greifbereich [mm]	A ^{max} [mm]	B [mm]	C [mm]	D [mm]	E [mm]	F [mm]	G [mm]	J [mm]	K [mm]	L [mm]	Gewicht [kg]
KS075015	0,75	0–15	300	129	97	45	39	80	40	12	34	53	1,7
KS1020	1	0–20	426	173	128	60	49	110	60	16	43	67	3,8
KS2025	2	0–25	485	218	161	75	62	110	60	19	47	79	6,4
KS3030	3	0–30	595	260	205	94	85	135	75	28	58	96	12,0

K = Dicke der Klemme

Ihre Vorteile:

- Horizontaler und vertikaler Einsatz
- Härte bis zu 330 HB
- Nur einseitige Markierung
- Epoxidharz Wärmebeschichtung
- Manuelle Entriegelung

Universal-Hebeklemme mit Spindel

Mit 2 Anschlussösen. Für vertikales, horizontales Heben, Ziehen, Aufhängen. Einfache Handhabung durch Sicherheitsarretierung. Nicht geeignet für eine Stahlhärte über 33 Rockwell-Skala C.

Artikel	WLL [t]	Greifbereich [mm]	B [mm]	C [mm]	D [mm]	E [mm]	F [mm]	G [mm]	H [mm]	I [mm]	Gewicht [kg]
SBBE2	2	0–40	30	45	32	33	58	50	205	165	3,7
SBBE4	4	5–35	40	50	45	40	60	60	240	170	7,8
SBBE6	6	10–40	48	55	50	45	70	70	280	213	14,5

Weitere Masse

	J [mm]	K [mm]	L [mm]	M [mm]	N [mm]	O [mm]	P [mm]	R [mm]	S [mm]
SBBE2	18	18	115	M24	60	36	150	18,0	32
SBBE4	30	30	130	M36	80	50	150	15,3	31
SBBE6	35	35	133	M40	96	60	150	26,5	32

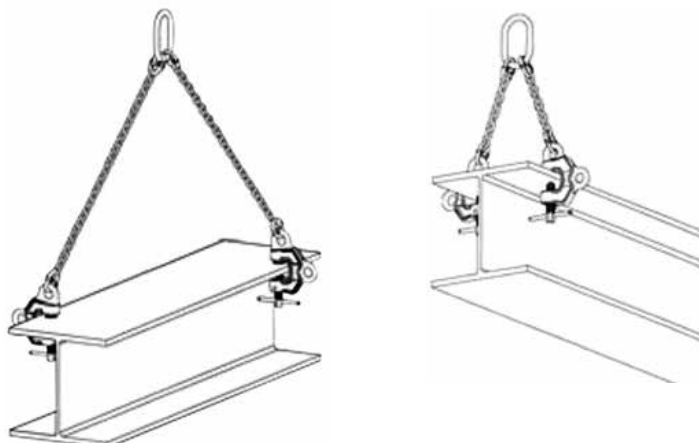

TLH-Blechklemme (EN 13155)

Für horizontales Heben. Nur paarweise einsetzbar. Einsetzbar in einem Neigungswinkel von minimal 22,5° bis maximal 30°. Auf Anfrage auch mit einem Greifbereich von 0–120 mm und 0–150mm lieferbar.

Artikel	WLL [t]	Greifbereich [mm]	A [mm]	B [mm]	C [mm]	D [mm]	E [mm]	F [mm]	G [Ø]	I [Ø]	J [mm]	Gewicht [kg]
TLH1060	0,5	0–60	155	40	12	80	90	12	10	20	80	2,5
TLH2060	1	0–60	165	53	20	100	119	14	12	20	100	5,0
TLH3060	1,5	0–60	182	60	20	100	125	16	12	20	100	6,0
TLH4060	2	0–60	192	69	25	110	125	22	16	20	100	8,0
TLH10060	5	0–60	205	80	30	119	170	35	24	30	120	15,0



F-Haken (EN 13155)

Für horizontales Heben von Stahl- und Gussrohren. Mit runder Auflagefläche für einen besseren Kontakt mit der Last. Nur paarweise einsetzbar.

Artikel	WLL [t]	Greifbereich [mm]	A [mm]	B [mm]	C [mm]	D [mm]	E [mm]	F [mm]	G [mm]	Gewicht [kg]
F2	1	0–60	16	20	42	15	86	84	16	4
F5	2,5	0–75	21,5	27	61	20	101	102	20	10
F7.5	3,75	0–100	23,5	29	61	25	111	104	20	15
F10	5	0–100	29	36	110	30	121	125	28	30
F15	7,5	0–100	34,5	45	110	35	121	132	36	40



F-Haken



F-Haken mit PVC Schutz auf Anfrage lieferbar

Masszeichnung zu TLH-Blechklemme

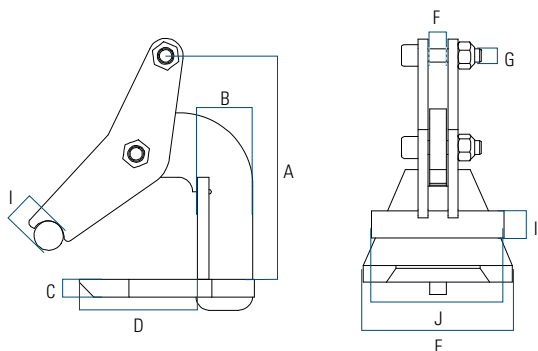

Masszeichnung zu F-Haken

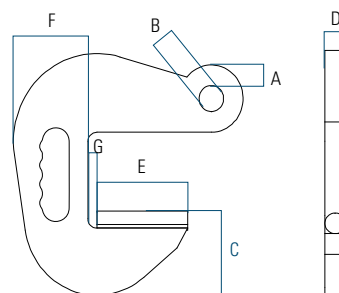



CR-Coilhaken (EN 13155)
 Zum Heben und Wenden von Coils.
 Mit Kippauflage und praktischem
 Handgriff für ein einfacheres Positionieren
 des Coilhakens.

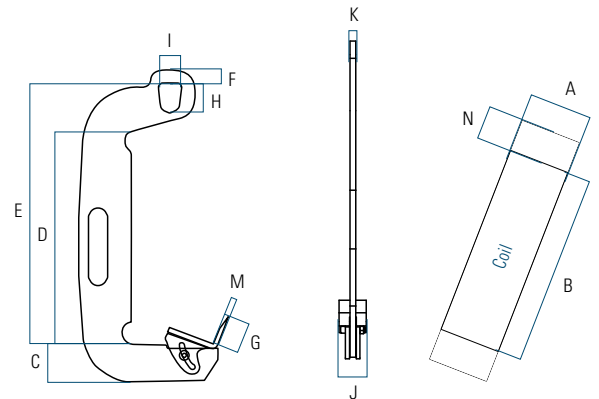

Artikel	WLL [t]	A*		B* [Ø]	C [mm]	D [mm]	E [mm]	F [mm]	G [mm]	H [mm]	I [mm]	J [mm]	K [mm]	L [mm]	M [mm]	N*	Gewicht [kg]	
		min.	max.															
CR05 5-12	0.5	50	120	400	75	400	520	15	65	70	50	60	10	33	11	375		5,5
CR1 7-14	1	70	140	450	100	400	520	20	82	70	50	70	12	34	140	390		9
CR2 10-20	2	100	200	550	100	550	675	30	82	80	60	70	15	37	14	530		16
CR2 16-33	2	160	330	600	100	600	725	30	82	80	60	70	25	47	14	525		31

*A = Breite / B = min. Durchmesser / N = Dicke der Coils [mm]



PL-Profilstahlgreifer (EN 13155)
 Zum Heben von H- und I-Profilstahl.
 Der Greifer öffnet automatisch, sobald
 die Last abgesetzt wird. Nur paarweise
 einsetzbar (Lasttraverse empfohlen).

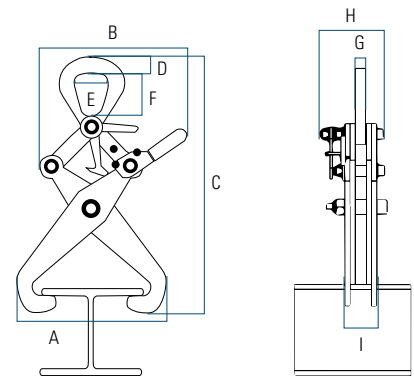

Artikel	WLL [t]	Greifbereich [mm]	A ^{max} [mm]	B ^{max} [mm]	C ^{max} [mm]	D [mm]	E [mm]	F [mm]	G [mm]	H [mm]	I [mm]	Gewicht [kg]
PL1	1	95–200	348	405	504	18	52	69	16	98	42	4,0
PL2	2	120–300	462	405	604	23	64	80	20	119	50	7,5
PL3	3	180–400	627	482	768	36	74	92	25	143	61	15,0
PL4	4	120–300	444	404	622	36	74	92	25	154	73	15,0



KP-automatischer Profilstahlgreifer (EN 13155)
 Zum Heben von H- und I-Profilstahl. Der Greifer
 schliesst sich automatisch, wenn der Profilstahl
 auf der Innenseite der Klemme anschlägt. Der
 Trägersteg bleibt während des Transportes vertikal.
 Einsetzbar in einem Neigungswinkel von minimal
 30° bis maximal 45°.

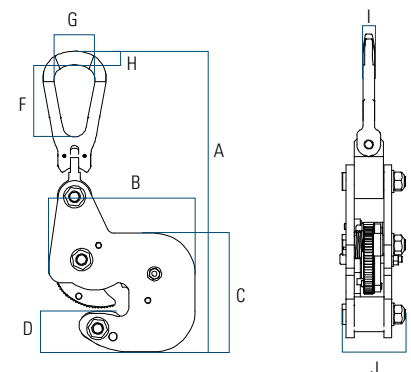

Artikel	WLL [t]	Greifbereich [mm]	A [mm]	B [mm]	C [mm]	D [mm]	F [mm]	G [mm]	H [mm]	I [mm]	J [mm]	Gewicht [kg]
KP1	1.5	0–20	283	144	120	40	71	40.5	13.5	11	62	3,3
KP2	3	0–30	417	214	185	62	115	66	22	20.5	92	9,8

VLF-Fassgreifer (EN 13155)

Für vertikales Heben von Stahlfässern mit einem Durchmesser von 600 mm. Zusammen mit einer Lasttraverse können mehrere Fässer angehoben werden. Einfache Bedienung dank Handgriff.

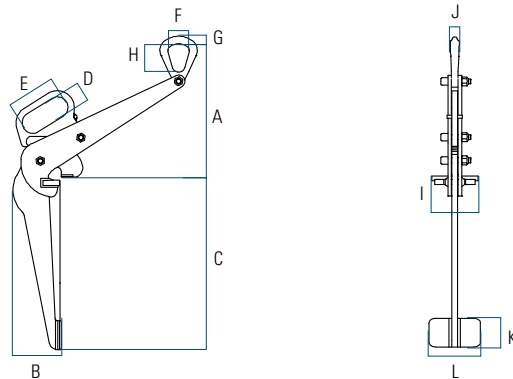

Artikel	WLL [t]	A [mm]	B [mm]	C [mm]	D [mm]	E [mm]	F [mm]	G [mm]	H [mm]	I [mm]	J [mm]	K [mm]	L [mm]	Gewicht [kg]
VLF05	0.5	323	114	417	51	121	52	18	69	80	16	70	90	6.6
VLF08	0.8	345	132	420	46	128	52	18	69	91	16	70	90	8.9

(BE)



VFR-Fassgreifer (EN 13155)

Für vertikales Heben von Stahlfässern mit einem Durchmesser von 400 bis 500 mm (VFR05-5) oder 500 bis 600 mm (VFR05-6). Der Greifer öffnet automatisch, sobald die Last abgesetzt wird. Mit beschichteten Klemmbacken für beste Haftung und zum Schutz der Fässer.

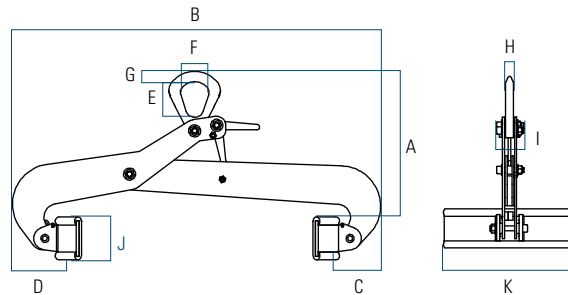

Artikel	WLL [t]	A ^{max} [mm]	B ^{max} [mm]	C ^{max} [mm]	D ^{max} [mm]	E [mm]	F [mm]	G [mm]	H [mm]	I [mm]	J [mm]	K [mm]	Gewicht [kg]
VFR055	0.5	405	725	120	152	80	64	23	20	62	96	270	12
VFR056	0.5	443	824	120	147	80	64	23	20	62	96	320	14



BX-Bordsteingreifer (EN 13155)

Zum manuellen Heben von Bordsteinen. Erhältlich in verschiedenen Varianten. Auf Anfrage Variante zum Heben mit Maschinen in Kombination mit einem Kettengehänge lieferbar.

- BX01 = mit zwei Handgriffen
- BX01D = mit zwei Doppelhandgriffen
- BX02 = mit automatischer Verriegelung und beschichteten Klemmbacken

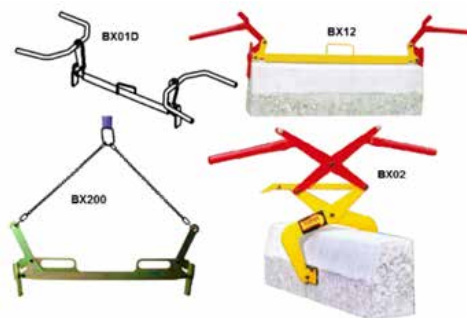

Artikel	WLL [t]	Greifbereich [mm]	Gewicht [kg]
BX011000	0,12	1000	8,5
BX01D	0,10	1000	13,5
BX02	0,20	120–300	10,5

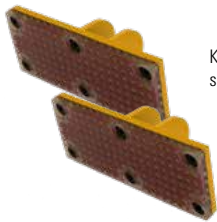

Klemmbacken mit robuster secutex®-Beschichtung

PB-Blockgreifer (EN 13155)

Zum Heben verschiedener quaderförmiger Produkte. Der Greifer öffnet automatisch, sobald die Last abgesetzt wird. Mit Handgriffen für eine einfachere Positionierung des Greifers. Klemmbacken beschichtet für beste Haftung. Auf Anfrage erhältlich mit einer Tragkraft bis 3000 kg.

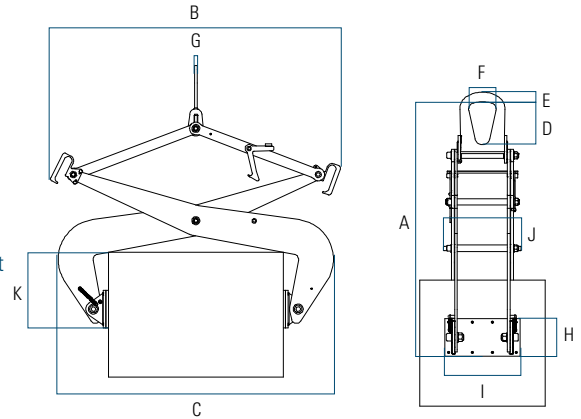

Artikel	WLL [t]	Greifbereich [mm]	A ^{max} [mm]	B ^{max} [mm]	C ^{max} [mm]	D [mm]	E [mm]	F [mm]	G [mm]	H [mm]	I [mm]	J [mm]	K ^{max} [mm]	Gewicht [kg]
PB050100	0.5	0–100	551	600	290	69	18	52	16	96	200	95	150	10
PB0510025	0.5	100–250	684	680	440	69	18	52	16	96	200	95	127	12
PB0520050	0.5	200–500	1031	975	734	80	23	64	20	96	200	95	261	20
PB10200	1	0–200	837	847	484	80	23	64	20	130	200	125	240	25
PB120050	1	200–500	1160	1085	812	80	23	64	20	130	200	123	240	47
PB150080	1	500–800	1370	1200	1146	170	38	110	10	150	300	289	337	71
PB1700100	1	700–1000	1481	1304	1330	170	38	110	10	150	300	286	407	78

Artikel Beschreibung

EKBSPPB Klemmbacken mit robuster secutex®-Beschichtung



Spundwandbohlengreifer

Geeignet für das Aufrichten und den Transport von einzelnen Spundwandbohlen. Der Greifer rastet automatisch in die Bohrung der Spundbohlen ein. Die Entriegelung erfolgt über das 15 m lange Seil am Gerät.

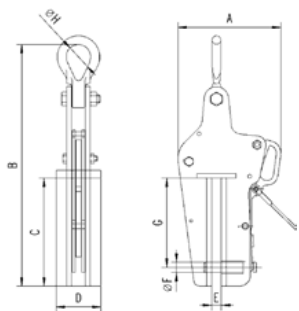

Artikel	WLL [t]	A [mm]	B [mm]	C [mm]	D [mm]	E [mm]	Ø F [mm]	Ø H [mm]	Gewicht [kg]
TCP15	1,5	207	488	218	90	18	20	50	19
TCP3	3,0	226	517	218	100	24	24	63	23
TCP55	5,5	269	575	218	120	24	30	89	33



Hebemagnet (EN 13155)

Die Permanent-Lasthebemagnete sind für das Heben sowohl von Flach- als auch von Rundmaterial geeignet. Sie bedürfen keiner Stromzufuhr und die Magnetkraft bleibt lebenslang erhalten. Nach Magnetisierung wird der Betätigungshebel arretiert. Somit besteht keine Entmagnetisierungsgefahr bei angehobener Last. Der Sicherheitsfaktor beträgt bei empfohlener Last 3:1. Die Haftkraft ist von Material, Dicke und Ebenheit des Werkstückes abhängig. Fragen Sie uns im Zweifelsfalle an.

Artikel	WLL	WLL	Min Dicke Kraft 100 % [mm]	min./max [Ø]	Abmessungen		Gewicht [kg]
	flache Last [kg]	runde Last [kg]			Länge [mm]	Breite [mm]	
HMFIX100	100	50	15	25/60	137	62	4,2
HMFIX300	300	150	20	50/100	199	90	10,8
HMFIX600	600	300	30	100/180	263	115	21,2
HMFIX1000	1000	500	40	150/350	303	150	42,0
HMFIX2000	2000	900	30	120/400	487	176	110,0

Lastsicherungsgeräte (CE2006/42/CE)

Lastsicherungsgeräte ermöglichen bei einer Vielzahl von Anwendungen eine effiziente Lösung, um den Sturz einer Last automatisch zu stoppen. Sie bieten einen zusätzlichen Schutz beim Ausfall des Primärsystems beim Zurückhalten oder Befördern von Lasten. Lastsicherungsgeräte sind dank dem automatischen Rückzugssystem für statische und bewegliche Lasten geeignet. Im Falle eines Ausfalls des Primärsystems und eines darauf folgenden Sturzes aktiviert und verriegelt die Bremse die Last auf einer kurzen Strecke zwischen 30 cm und 1 m.

Artike	Maximale Last [kg]	Seillänge [m]	Dimensionen [mm]			Gewicht [kg]
			Länge [L]	Breite [B]	Tiefe [T]	
NCHLL100/10	100	10	340	189	128	6
NCHLL100/20	100	20	415	245	144	10
NCHLL100/30	100	30	500	285	146	15
NCHLL200/10	200	10	340	189	128	6
NCHLL200/15	200	15	415	245	144	10
NCHLL200/20	200	20	415	245	144	10
NCHLL200/30	200	30	500	285	146	15
NCHLL250/10A	250	10	340	189	128	6
NCHLL250/15	250	15	415	245	144	8
NCHLL250/20	250	20	415	245	144	10
NCHLL250/30	250	30	500	285	146	15
NCHLL320/10	320	10	415	245	144	10
NCHLL320/15	320	15	415	245	144	13
NCHLL320/25	320	25	500	285	146	15
NCHLL400/15	400	15	500	285	146	15
NCHLL400/25	400	25	500	285	156	17
NCHLL500/10	500	10	500	285	146	16
NCHLL500/15	500	15	500	285	146	16
NCHLL500/20	500	20	500	285	156	17



HMFIX2000



HMFIX100-1000



NCHLL250/10A

NCHLL500

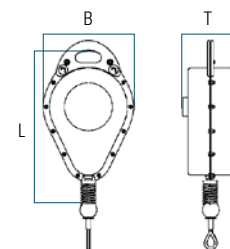

Zusätzliche Informationen

- Standard Abrollgeschwindigkeit 20 m pro Minute
- Robustes Stahlgehäuse mit Beschichtung
- Schnellverschlussbremse mit zwei Klinken
- Integrierter Stossdämpfer
- Verkürzter Bremsweg
- Bis zu 50 Zyklen pro Tag

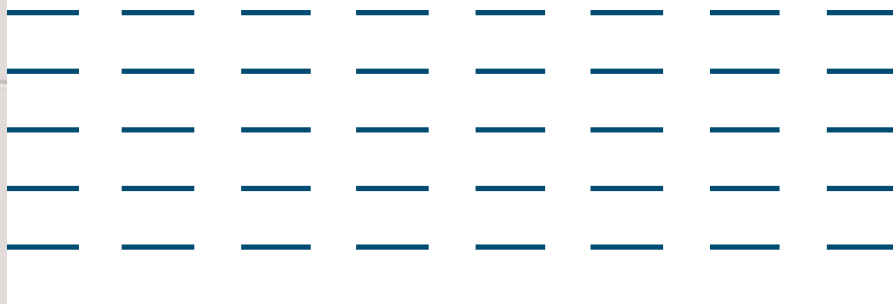

Einfaches und sicheres Heben

Unsere Schachtzangen, auch Betonrohrgehänge oder Rohrgehänge genannt, erleichtern Ihnen das Heben und Versetzen von Schachtringen und Schachthälsen (Konen). Die innovativen Entwicklungen dieser Geräte schützen Sie vor Unfällen. Das Öffnen und Verriegeln erfolgt durch die speziellen Techniken vollautomatisch.

Rohrgehänge Typ RSV

Die Schachtzange des Typ RSV, für das Versetzen von Fertigschächten nach DIN 4034, Teil 1 verfügt über eine innovative Sicherheitsarretierung. Durch eine Feder in jedem Spannbügel wird ein unbeabsichtigtes Lösen der Zange verhindert. Ein praktischer Handgriff an jeder Klemme vereinfacht Handhabung und die Hohlbauweise sorgt für ein geringeres Gewicht sowie eine höhere Verdrehungssteifigkeit. Durch eine Gewindespindel kann der Spannungsbereich einfach und schnell angepasst werden.

Rohrgehänge Typ SZM/SZA

Mit dem Rohrgehänge Typ SZM/SZA ist die Einstellung des Spannungsbereiches nicht mehr notwendig. Unfälle durch falsch eingestellte Klemmen sind ausgeschlossen. Ein weiterer Vorteil: Durch einen Offenhalter muss die Klemme beim Anschlagen und Lösen nicht mehr gehoben werden. Die Schachtzange kann für alle gängigen Schachtringe nach DIN 4034, Teil 1 verwendet werden. Das Rohrgehänge Typ SZA kann zudem auch für Schachtringe nach DIN 4034, Teil 1 verwendet werden. Eine grosse Übersetzung garantiert bei beiden Modellen für eine optimale Sicherheit.

Spanset® – Certified Safety

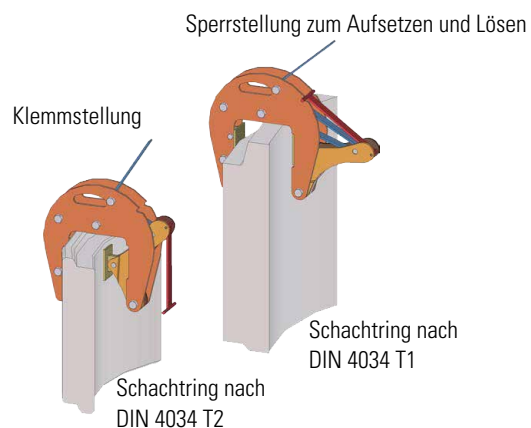



Betonrohrgehänge mit Kette

3-strängig, mit Aufhängeöse und Klauen mit Sicherheitsarretierung

Artikel	WLL [t]	Greifbereich [mm]	Kettenlänge [m]	Schacht-Nennweite [m]	Gewicht [kg]
RSV1,5	1,5	40–120	1,50	0,4–2,0	31
RSV3	3,0	50–180	1,60	0,4–2,0	53
RSVL3	3,0	50–180	2,20	0,4–3,0	57

Weitere Typen auf Anfrage

Betonrohrgehänge mit Gurtband

3-strängig, mit Aufhängeöse und grosser Übersetzung für optimale Sicherheit. Die Einstellung des Spannbereichs ist nicht mehr notwendig. Durch einen Offenhalter muss die Klemme beim Anschlagen und Lösen nicht mehr gehoben werden.

Artikel	WLL [t]	Greifbereich [mm]	Bandlänge [m]	Schacht-Nennweite [m]	Gewicht [kg]
SZM 1,5	1,5	40–120	1,45	0,8 - 2,0	28
SZA3	3	60–180	1,45	0,8 - 2,0	40
SZAL3	3	60–180	2,05	0,8 - 2,8	41

Ersatzteile

3-Strang-Ersatzbänder zu Betonrohrgehängen (ohne Klemmen, inkl. Ovalring). Weitere Ersatzteile auf Anfrage.

Artikel	Beschrieb
EG3SSZA1,5	3-Strang-Ersatzgehänge zu SZM 1,5
EG3SSZA3	3-Strang-Ersatzgehänge zu SZA 3
EG2SSZA2	2-Strang-Ersatzgehänge zu SZA 2





Laufkatze

Ohne Haspel-Kettenantrieb, Breite verstellbar. Schnelle und einfache Montage dank entfernter Kurbel. Auf Anfrage für Trägerbreite bis 320 mm und mit einer Tragkraft von 10000 kg. Fragen Sie uns an.

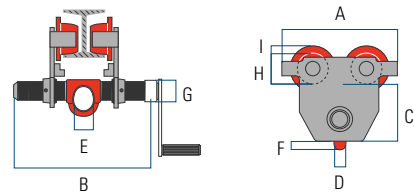

Artikel	WLL [kg]	Trägerbreite F [mm]	A [mm]	B [mm]	C [mm]	D [mm]	E [mm]	F [mm]	G [mm]	H [mm]	I [mm]	Gewicht [kg]
LK5000A	500	50-220	225	324	88	16	25	16	27	62	15	8,5
LK10000A	1000	58-220	252	334	103	17	30	17	30	62	15	10,5
LK20000A	2000	66-220	300	342	127	21	40	18	38	80	18	18
LK30000A	3000	74-220	360	358	177	21	48	18	45	97	15	32
LK50000A	5000	90-220	400	372	192	31	58	23	52	110	20	48,5

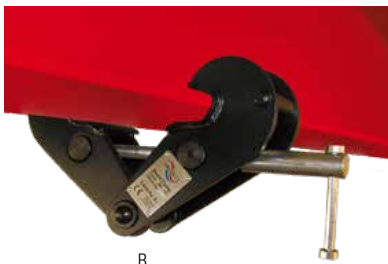

Trägerklemme

Mit verstellbarem Klemmbereich zum Heben und Ziehen. Mit Spindel für schnelle Montage.

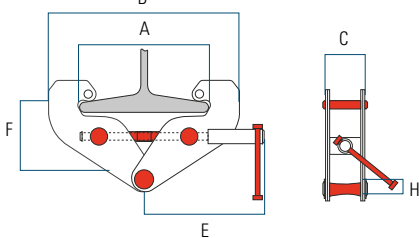

Artikel	WLL [kg]	Trägerbreite A [mm]	B [mm]	C [mm]	E [mm]	F [mm]	H [mm]	Gewicht [kg]
BK-020	2000	75-230	192-367	102	194	102-154	20	4,8
BK-030	3000	80-345	243-520	132	241	133-223	22	9,8
BK-050	5000	80-345	243-520	142	241	133-223	28	11,6
CK-030*	3000	80-320	232-455	122	255	180-225	23	9,2

*Farbe: gelb

Laufkatze

Mit Haspel-Kettenantrieb, Breite verstellbar. Schnelle und einfache Montage dank entfernter Kurbel. Standard-Haspelkette Länge 2,5 m, kann individuell verlängert werden. Auf Anfrage für Trägerbreite bis 320 mm und mit einer Tragkraft von 20000 kg. Fragen Sie uns an.

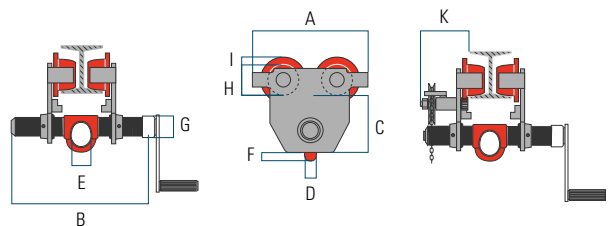

Artikel	WLL [kg]	Trägerbreite F [mm]	a [mm]	b [mm]	c [mm]	d [mm]	e [mm]	f [mm]	g [mm]	h [mm]	i [mm]	k [mm]	Gewicht [kg]
LK1000MA	1000	58-220	252	334	103	17	30	17	30	62	15	100	19
LK2000MA	2000	66-220	300	342	127	21	40	18	38	80	18	120	22,5
LK3000MA	3000	74-220	360	358	177	21	48	18	45	97	15	135	37,5
LK5000MA	5000	90-220	400	372	192	31	58	23	52	110	20	145	48,5



Alukran inkl. Laufkatze

Die Gelenkverbindungen ermöglichen einen schnellen Auf- und Abbau. Einfach Stützen ausklappen und gewünschte Höhe einstellen. Stützen und Träger sind aus Aluminium. Die übrigen Teile sind aus Stahl, lackiert. Die Höhe der vier teleskopierbaren Stützen ist über Steckbolzen im Abstand von 10 cm und über einen Bereich von max. 118 cm einstellbar. Die Laufkatze ist kugelgelagert und mühelos von Hand verschiebbar. Ohne Kettenflasenzug.

Artikel	WLL [kg]	Gewicht [kg]
WAK750	750	85
WAK1500	1500	105

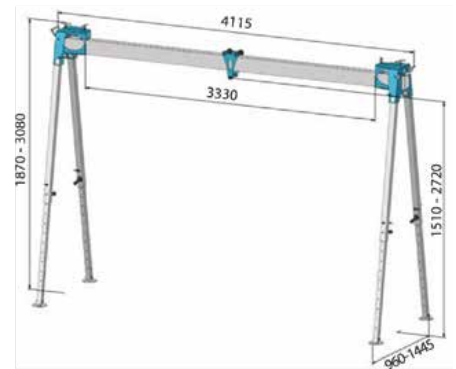

Lastdreibein DW

Mit drehbarem Aufhänger. Aus Aluminium, einfach zu transportieren, da teleskopierbar. Standardausführung mit Fussspitzen, gegen Aufpreis mit Gummipplatten und Sicherungskette. Bei Lieferung mit Gummipplatten entfallen die Fussspitzen. Mit integrierter Seilwinde inkl. Seil und drehbarem Lasthaken. DW20 + DW50 mit 5 m Gesamthub. DW53, DW100 und DW104 mit 7 m Gesamthub.

Artikel	WLL [kg]	Stützenlänge [m]	Lichte Höhe* [m]	Gesamthub [m]	Spreizweite [m]	Gewicht [kg]
DW20	200	1,18-1,88	0,94-1,58	5,00	0,95-1,50	20
DW50	500	2,10-2,50	1,70-2,10	5,00	1,50-2,00	35
DW53	500	2,40-3,00	2,00-2,50	7,00	1,90-2,50	45
DW100	1000	2,40-3,00	1,90-2,40	7,00	1,90-2,50	45
DW104	1000	2,85-4,00	2,40-3,40	7,00	2,20-3,00	69

* bei max. Spreizung 25°



Lastdreibein DK

Mit drehbarem Aufhänger. Aus Aluminium, einfach zu transportieren, da teleskopierbar. Standardausführung mit Fussspitzen, gegen Aufpreis mit Gummipplatten und Sicherungskette. Bei Lieferung mit Gummipplatten entfallen die Fussspitzen. Ohne Kettenflasenzug.

Artikel	WLL [kg]	Stützenlänge [m]	Lichte Höhe* [m]	Spreizweite [m]	Gewicht [kg]
DK25	250	1,18-1,88	0,94-1,58	0,95-1,50	10
DK50	500	1,50-2,50	1,15-2,05	1,20-1,95	17
DK53	500	1,76-3,00	1,45-2,63	1,43-2,39	20
DK100	1000	1,78-3,00	1,38-2,54	1,65-2,35	27
DK104	1000	2,25-4,00	1,86-3,44	1,79-3,07	36

* bei max. Spreizung 25°

Zubehör zu Lastdreibeinen

Artikel
Gummipplatten
Gummipplatten und Kettensicherung





Kettenflaschenzug

Robustes Design, mit drehbaren Sicherheitshaken mit Kugellager und verzinkter Kette. Standardhubhöhe 3 m, kann individuell verlängert werden.

Artikel	WLL [kg]	Ø Kette [mm]	Kettenstränge	A [mm]	B [mm]	C [mm]	H [mm]	Gewicht [kg]
KF500300N	500	5 x 15	1	132	112	23	340	9
KF1000300N	1000	6 x 18	1	156	134	27	390	12
KF1500300N	1500	8 x 24	1	196	150	31	470	19
KF2000300N	2000	6 x 18	2	156	134	35	560	18
KF3000300N	3000	8 x 24	2	196	150	39	630	28
KF5000300N	5000	10 x 30	2	229	171	45	730	41

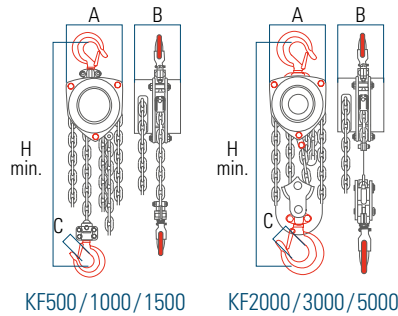

KF500/1000/1500

KF2000/3000/5000



HH250150N

Hebelkettenzug

Robustes Design, mit drehbaren Sicherheitshaken mit Kugellager, Leerlaufschaltung und verzinkter Kette. Standardhubhöhe 1,5 m, kann individuell verlängert werden.

Artikel	WLL [kg]	Ø Kette [mm]	Kettenstränge	A [mm]	B [mm]	C [mm]	D [mm]	E [mm]	F [mm]	H [mm]	Gewicht [kg]
HH250150N	250	4 x 12	1	91	70	71	157	21	28	233	2,8
HH750150N	750	6 x 18	1	147	87	126	268	26	37	310	7
HH1500150N	1500	7 x 21	1	178	105	146	368	31	45	360	11
HH3000150N	3000	10 x 30	1	203	110	193	348	40	55	485	21
HH6000150N	6000	10 x 30	2	203	110	235	348	45	65	620	30

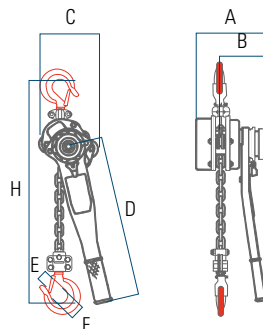

Kettenflaschenzug

Mit drehbaren Sicherheitshaken mit Kugellager und verzinkter Kette.
Standardhubhöhe 3 m.

Artikel	WLL [kg]	Ø Kette [mm]	Kettenstränge	A [mm]	B [mm]	C [mm]	H [mm]	Gewicht [kg]
STM-005	500	6x18	1	137	138	28	270	7,8
STM-010	1000	6x18	1	162	147	26	317	10
STM-015	1500	8x24	1	183	170	32	399	16
STM-020	2000	8x24	2	194	170	32	414	14

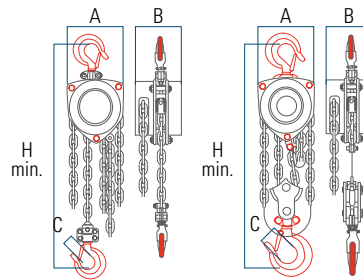

Hebelkettenzug

Robustes Design, mit drehbaren Sicherheitshaken mit Kugellager, Leerlaufschaltung und verzinkter Kette.
Standardhubhöhe 1,5 m.

Artikel	WLL [kg]	Ø Kette [mm]	Kettenstränge	A [mm]	B [mm]	C [mm]	D [mm]	E [mm]	F [mm]	H [mm]	Gewicht [kg]
RTM-008	750	6x18	1	148	88	135	290	26	37	320	7,7
RTM-015	1500	8x24	1	176	102	162	420	32	45	380	11,8
RTM-030	3000	10x30	1	195	109	211	420	38	50	480	21

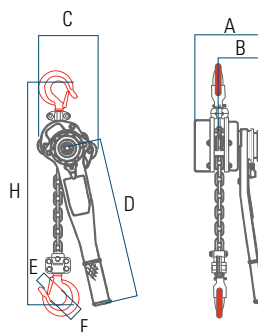



Original Tirfor-Handseilzug (2006/42/CE)

Universell einsetzbares Gerät zum Heben, Ziehen und Spannen. Robust und zuverlässig für millimetergenaues Arbeiten beim Heben und Senken. Mit Teleskop-Hebelrohr. Ohne Seil.

Artikel	WLL [kg]	Zugkraft [daN]	Masse [mm]	Hebelrohr Länge [mm]	Spezialseil Ø [mm]	Gewicht [kg]
HST508	800	1250	420 x 250 x 59	400–690	8,3	6,6
HST516	1600	2500	530 x 315 x 127	650–1150	11,5	13,5
HST532	3200	5000	620 x 355 x 130	650–1150	16,3	24

(E)



Spezialseil zu Tirfor-Handseilzug (2006/42/CE)

Auf Haspel, einseitig mit Sicherheitshaken, anderseitig mit einem Spitz. Passend auf original Tirfor-Handseilzüge. Standardlängen bis 30 m. Spezialseile über 30 m auf Anfrage.

Artikel	WLL [kg]	Zugkraft [daN]	Länge [m]	Seil Ø [mm]	Gewicht [kg]
S10M/T508	800	1250	10	8,0	3,1
S20M/T508	800	1250	20	8,0	6,1
S30M/T508	800	1250	30	8,0	9,2
S10M/T516	1600	2500	10	11,5	5,8
S20M/T516	1600	2500	20	11,5	11,5
S30M/T516	1600	2500	30	11,5	17,3
S10M/T532	3200	5000	10	16,0	8,2
S20M/T532	3200	5000	20	16,0	16,3
S30M/T532	3200	5000	30	16,0	24,5

(E)



Umlenkrolle

verzinkt, aufklappbar

Artikel	WLL [kg]	Für Seil Ø [daN]	Seilrolle Ø [mm]	Lichte Höhe [mm]	Gewicht [kg]
URPC16	1600	8–10	100	180	2,2
URPC32	3200	11–13	150	260	4
URPC50	5000	14–17	200	330	8,1

(E)



Umlenkrolle

verzinkt, aufklappbar mit Bolzen und Splint

Artikel	WLL [kg]	Für Seil Ø [mm]	Seilrolle Ø [mm]	Lichte Höhe [mm]	Gewicht [kg]
URAJN10	1000	7,5–8	80	254	2,5
URAJN20	2000	9–11	80	285	3,5
URAJN30	3000	12–16	110	342	7,8
URAJN50	5000	12–16	110	390	8
URAJN80	8000	16–20	150	450	17,5
URAJN125	12500	20–24	150	525	25
URAJN125G	12500	24–28	200	790	29

(E)

Umlenkrolle
mit Scheibenöffnung und Haken

Artikel	WLL [kg]	Für Seil Ø [mm]	Seilrolle Ø [mm]	Lichte Höhe [mm]	Gewicht [kg]
URNP10	1000	8–10	100	284	3,2
URNP20	2000	12–16	150	384	7,6
URNP30	3000	16–20	180	450	11
URNP50	5000	20–24	250	650	34

(E)



Umlenkrolle
verzinkt, aufklappbar mit Bolzen und Splint

Artikel	WLL [kg]	Für Seil Ø [mm]	Seilrolle Ø [mm]	Höhe l [mm]	Gewicht [kg]
URETA20	2000	9–10	79	92	1,6
URETA50S	5000	12–14	114	142	4,5
URETA50M	5000	12–14	165	167	7
URETA80S	8000	17–19	142	182	8,5
URETA80M	8000	17–19	209	216	13,5
URETA80L	8000	17–19	262	245	18

Weitere Grössen auf Anfrage.

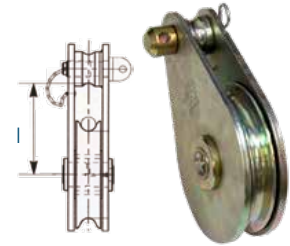

Umlenkrolle
verzinkt aufklappbar mit Haken

Artikel	WLL [kg]	Für Seil Ø [mm]	Seilrolle Ø [mm]	Höhe l [mm]	Gewicht [kg]
URETC20	2000	9–10	79	218	1,6
URETC50S	5000	12–14	114	318	4,5
URETC50M	5000	12–14	165	369	7
URETC80S	8000	17–19	142	397	8,5
URETC80M	8000	17–19	209	431	13,5
URETC80L	8000	17–19	262	457	18

Weitere Grössen auf Anfrage.

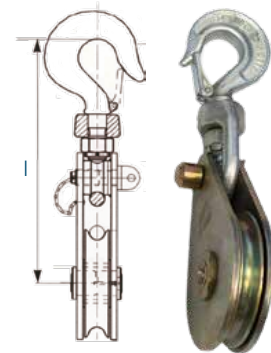

Umlenkrolle
verzinkt, aufklappbar mit Schäkkel

Artikel	WLL [kg]	Für Seil Ø [mm]	Seilrolle Ø [mm]	Höhe l [mm]	Gewicht [kg]
URETM2	2000	9–10	79	219	1,6
URETM50S	5000	12–14	114	327	4,5
URETM50M	5000	12–14	165	378	7
URETM80S	8000	17–19	142	400	8,5
URETM80M	8000	17–19	209	434	13,5
URETM80L	8000	17–19	262	460	18

Weitere Grössen auf Anfrage.

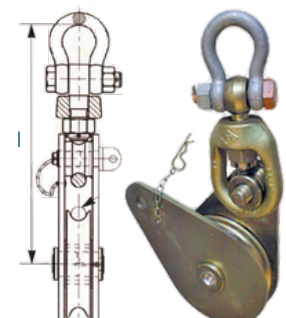



SpanSet®

02

Zugkraftmessgeräte



Präzision für schwere Lasten

Die Zugkraftmessgeräte des Typs Dynafor, zur Messung von Zugkräften und zur Lastenanzeige sind zuverlässige Helfer bei der Wareneingangskontrolle, bei Materialprüfungen aber auch als Kontrollinstrument von verschiedenen Hubvorgängen. Mittels eines Dehnungsmessstreifens, welcher die Verformung eines Metallkörpers unter Zugbelastung misst, werden Zugkräfte und Lasten ermittelt. Die genannten Dehnungsmessstreifen erzeugen ein zur Last proportionales, elektrisches Signal. Dieses Signal wird von einem Mikroprozessor verarbeitet und dann in kg, t, lbs, daN und weiteren Masseinheiten auf dem Display angezeigt.

Anschlagmittel lassen sich einfach mit handelsüblichen Schäkeln verbinden, was die Handhabung vereinfacht. Die universell einsetzbaren Dynafor-Messgeräte sind sehr stabil, stoss- und wetterfest und können daher auch auf Baustellen eingesetzt werden. Eine leichte Bedienung durch die klar strukturierte Menüführung sowie umfangreiches Zubehör machen Dynafor Messgeräte zu den beliebtesten auf dem Markt.

Kalibrierungen

Dank unserer neuen 50 t-Prüfbank können wir Ihnen einen noch besseren Service bieten. Die sehr hohe Präzision ermöglicht uns Kalibrierungen sowie eine Polynomkorrektur an den Messgeräten durchzuführen (vom Hersteller anerkannter Service). Für diese Vorgänge können wir eine Standard-Kalibrierungsbescheinigung oder ein Zertifikat gemäss ISO376 ausstellen.

Spanset® – Certified Safety



Auswahlhilfe für Dynafor™ Zugkraftmessgeräte

Unser Sortiment an Zugkraftmessgeräten ist ideal für den Einsatz bei Industrie- und Infrastrukturanwendungen. Unsere Produkte werden nach den höchsten Standards getestet und durch ein erfahrenes Ingenieurteam unterstützt. Mit einem breiten Leistungsbereich von 20 kg bis 250 t sind unsere Lösungen zuverlässig, robust und können für die Integration in Ihr vorhandenes Hebesystem angepasst werden. Die Dynafor™ Zugkraftmessgeräte sind für absolute Genauigkeit, Langlebigkeit und Qualität bekannt und gewährleisten jederzeit eine sichere Anwendung. Weltweit vertrauen Fachleute verschiedener Branchen auf Dynafor™.

Nr. & Modell	Messbereich [t]	Präzision [Abweichung]	Anzeige [Display]	IP-Klasse	Funktionen
2 Dynafor Industrial	1/ 3.2 / 6.3 12.5 / 20	0,3% vom Endwert	Integriert	IP 65	Standardfunktionen: <ul style="list-style-type: none"> ■ Tara ■ Einheiten ■ Spitzenwert ■ Automatische Abschaltung
3 Dynafor Pro	1 / 3.2 / 6.5 15 / 25 / 50 100 / 250	0,2% vom Endwert	6 Smartphone 5 (HDD optional)	IP 65 (IP 67) (als Option)	<ul style="list-style-type: none"> ■ Alle Standardfunktionen ■ Einstellbare automatische Abschaltung ■ Verbindung mehrerer Messgeräte und Anzeigen.
4 Dynafor Expert	0.5 / 1 / 2 3.2 / 5 6.3 / 10	0,1% vom Endwert	6 Smartphone 5 (HDD optional)	IP 65 (IP 67) (als Option)	<ul style="list-style-type: none"> ■ Alle Standardfunktionen ■ Einstellbare automatische Abschaltung ■ Verbindung mehrerer Messgeräte und Anzeigen.

Erweiterte Auswahlhilfe

Dank unterschiedlichem Zubehör profitieren Sie von der kompletten Vielseitigkeit der Dynafor Pro und Dynafor Expert Modelle. Sämtliche Dynafor-Modelle können mit handelsüblichen Schäkeln oder mit speziellen Wirbelhaken kombiniert werden.

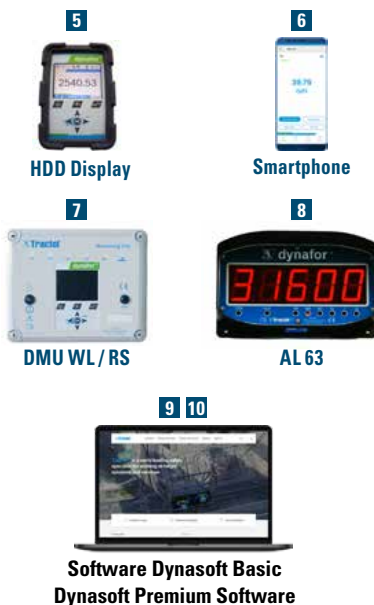

Zusatzrüstung	Funktion	Passend zu Modell-Nr.
HDD Display	Farbdisplay mit Hintergrundbeleuchtung	5
HDD Display	Überwachung von 5 Grenzwerten	5
Dynafor Pro + Dynafor Expert (HDD Display)	Verbindung mehrerer Messgeräte/Anzeigen	3 4
Android & iOS Apps : Dynafor - Load Cell Monitoring	Smartphone Verbindung	6
DMU WL / RS (Display Monitoring Unit)	5 Schwellwert- und Relaisüberwachung (Alarmer, Lampen, Abschaltung von Geräten, ...)	7
Display AL 63	LED Fernanzeige (Gute Sichtbarkeit)	8
Tragbares HDD Displays & Software Dynasoft Basic	Datenauswertung HDD Displays (Grenzwert + Datenerfassung)	9
Tragbares HDD-Display & Dynasoft Premium Software	Datenerfassung am PC (1 bis 16 Messgeräte)	10



Dynafor-Industrial

- Zugkraftmessgerät mit integrierter LCD-Anzeige
- Ziffernhöhe 18 mm
- Genauigkeit min. ±0,3% vom Endwert
- Temperaturbereich -20 bis 50 °C
- Schutzart IP 65 (stoss- und wasserfest)
- Taraunterdrückung über den gesamten Messbereich
- Automatische Nullstellung beim Einschalten
- Abschaltautomatik nach 20 Minuten
- Auswahl von 4 Masseinheiten (kg, t, lbs, daN)
- Stromversorgung mittels drei 1,5-V-Batterien, geringer Stromverbrauch - bis zu 350 Betriebsstunden ohne Batteriewechsel

Artikel	Messbereich [t]	Genauigkeit [± kg]	Kleinste Anzeige [kg]	Abmessungen [L x B x T in mm]	Gewicht [kg]	Schäkel (optional)
DFIN1T	1	3	1	191 x 84 x 22	0,75	GP 3,25 t
DFIN3,2T	3,2	9,6	2	191 x 100 x 22	0,93	GP 3,25 t
DFIN6,3T	6,3	18,9	5	236 x 122 x 22	1,44	GP 6,5 t
DFIN12,5T	12,5	37,5	10	277 x 121 x 45	3,22	GP 13,5 t
DFIN20T	20	60	20	342 x 147 x 45	4,95	GP 25 t



Dynafor-Pro

- Hohe Präzision: gewährleistet eine Präzision von 0,2 %: die Marktreferenz
- Schock- und witterungsbeständig: der Dynafor-Pro kann dank seiner hervorragenden Schock- und Feuchtigkeitsbeständigkeit im Innen- und Aussenbereich eingesetzt werden und entspricht dem Schutzindex IP64
- Sehr einfach zu bedienen
- Fernauslesung von Daten mit HDD-Display, drahtloser Reichweite bis zu 400m oder mit jedem Smartphone, ausgestattet mit kostenloser App, bis zu 30m dank Bluetooth
- Auswahl von 6 Masseinheiten (kg, t, lbs, shortton, daN, kN)
- Betriebstemperatur: -20 bis +50 °C

Artikel	Messbereich [t]	Genauigkeit [± kg]	Kleinste Anzeige [kg]	Abmessungen [L x B x T in mm]	Gewicht [kg]	Schäkel (optional)
DFPR1T	1	2	0,2	216 x 79 x 39	0,7	GP 1,5 t
DFPR3,2T	3,2	6,4	0,5	216 x 92 x 39	0,86	GP 3,25 t
DFPR6,5T	6,5	13	1	248 x 113 x 39	1,6	GP 6,5 t
DFPR15T	15	30	5	319 x 119 x 62	3,66	GP 17 t
DFPR25T	25	50	10	357 x 132 x 65	5,33	GP 25 t
DFPR50T	50	100	20	446 x 152 x 91	11,5	GP 50 t
DF100T	100	200	50	559 x 196 x 133,5	27,5	GP 100 t
DFPR250T	250	500	100	797 x 329 x 180	79,9	GP 250 t



Smartphone-APP inklusive. HDD-Display optional erhältlich, Details finden Sie auf der nächsten Seite.



Dynafor - Vielseitig einsetzbar

Als vertrauenswürdige Marke wird Dynafor seit Jahrzehnten in einer Vielzahl von Anwendungen eingesetzt. Unsere Lösungen sind äusserst vielseitig und für zahlreiche Anwendungen und Branchen geeignet:

- Industrie
- Baustellen
- Hafengebiet
- Transportzentren
- Überkopfwägung
- Lastausgleich
- Prüfung von Kraftmessungen
- Prüfung von Wassersacklasten
- Sicherheits- und Hebeanwendungen
- Heavylift-Projekte
- Lastüberwachung an Hebezeugen
- Schleppanwendungen

In Kombination mit unserem kabellosen Zubehör kann der Dynafor von einfachen bis hin zu anspruchsvollen und komplexen Projekten eingesetzt werden, die bis zu 16 gleichzeitig arbeitende Wägezellen erfordern. Dies ist von Vorteil bei Anwendungen, bei denen eine besonders grosse Last gleichmässig auf mehrere Hebevorrichtungen verteilt werden muss.

In Unserem Sortiment finden Sie auch Zubehör wie Transportkoffer, Wirbelhaken und Schäkkel. Wir freuen uns auf Ihre Anfrage.

Spanset® – Certified Safety



Wirbelhaken



Transportkoffer



Dynafor-Zugkraftmessgerät Expert

- Hohe Genauigkeit: min. ±0,1% vom Endwert
- Sicherheitsfaktor 4:1,
- Temperaturbereich -20 bis +40 °C
- Schutzart IP 65 (stoss- und wasserfest)
- Funkreichweite bis zu 80 m
- Anschluss am PC durch eingebauten USB-Port
- Auswahl von 6 Masseinheiten (kg, t, lbs, shortton, daN, kN)
- Inklusive Fernlesegerät und Transportkoffer
- Geringer Stromverbrauch – je nach Einsatz 300 bis 1000 Betriebsstunden
- Optional: In Schutzart IP 67 lieferbar

Artikel	Messbereich [t]	Genauigkeit [± kg]	Kleinste Anzeige [kg]	Abmessungen [L x B x T in mm]	Gewicht [kg]	Schäkel (optional)
DFEX0,5T	0,5	0,5	0,1	248 x 100 x 100	2,3	GP 3,25 t
DFEX1T	1	1	0,2	248 x 100 x 100	2,3	GP 3,25 t
DFEX2T	2	2	0,5	248 x 100 x 100	2,3	GP 3,25 t
DFEX3,2T	3,2	3,2	0,5	248 x 100 x 100	2,3	GP 3,25 t
DFEX5T	5	5	1	290 x 100 x 100	3,4	GP 6,5 t
DFEX6,3T	6,3	6,3	1	290 x 100 x 100	3,4	GP 6,5 t
DFEX10T	10	10	2	341 x 100 x 100	6,5	GP 13,5 t



Smartphone-APP inklusive. HDD-Display optional erhältlich, Details finden Sie nachfolgend.

Kabelloses Display Typ Dynafor-HDD (passend zu Dynafor Pro & Dynafor Expert)

- Einzel- & Multisensor-Ablesung mit Summenfunktion
- Tara-Funktion
- Max-Modus-Funktion
- Ergonomische Schnittstelle
- Einstellbare Hintergrundbeleuchtung
- Manuelle Datenaufzeichnung mit bis zu 100 Messungen
- Autonomie bis zu 48 Stunden
- Ausgestattet mit wiederaufladbarer Batterie. Inklusive Ladegerät.
- Schutz-Klasse IP 65
- Auswahl von 6 Masseinheiten (kg, t, lbs, shortton, daN, kN)
- Alarmeinstellung mit dem eingebauten Summer
- Manuelle Datenaufzeichnung mit bis zu 100 Messungen
- Kann in Kombination mit der Grossanzeige AL128 und DMU für modulare Lösungen verwendet werden.
- Verbindung von 4 Dynafor gleichzeitig möglich
- Funkreichweite bis zu 400m



Artikel	Zifferngrösse [mm]	Länge [mm]	Breite [mm]	Tiefe [mm]	Gewicht [kg]	Material
DFHDD	13	149,3	98,3	26,6	0,45	ABS V0

SpanSet®

02 LASTTRAVERSEN





Standard- oder Individuallösungen

Die richtige Beratung ist immer auch eine Frage der eigenen Möglichkeiten. Gemeinsam mit AXZION-GKS, einem Mitglied der Spanset®-Gruppe, sind wir als Hersteller in der Lage, für Sie die richtige Lösung zu finden. Eine Vielzahl modifizierter Standard- oder Individuallösungen spricht hier eine klare Sprache.

Wir erfüllen alle Sicherheits- und Qualitätsanforderungen

Immer wieder werden die Gefahren und Haftungsrisiken beim Heben und Bewegen von schweren Lasten nicht ausreichend beachtet – für die Verantwortlichen und Betroffenen mit manchmal dramatischen Folgen. Schon die Auswahl eines ungeeigneten Herstellerbetriebes kann zur persönlichen Haftung des verantwortlichen Personenkreises führen. Wir tragen für Sie die Verantwortung. Sie kaufen bei einem Betrieb, der absolut normkonform arbeitet. Angefangen vom grossen Scheweiseignungsnachweis nach DIN 18800 und DIN 15018 für statische und dynamische Tragwerke über das Material-Abnahmeprüfzeugnis EN 10 204/3.1b bis hin zu Werkszeugnis, Bedienungsanleitung und CE-Konformitätserklärung.

Unser Know-how ist Ihr Vorteil

Bei der qualitativen Auslegung der Lastaufnahmemittel und der Auswahl der Zubehörteile machen wir keine Kompromisse. Nutzen Sie unsere Beratungskompetenz, um nicht nur sichere, sondern auch schnellere und materialschonendere Abläufe in Ihrem Unternehmen zu erreichen.

Wir finden für Sie die richtige Lösung, ob kostengünstige Standardlösung oder Individualanpassung. Fragen Sie uns an.

Spanset® – Certified Safety

Lasttraversen

Warum braucht man eine Traverse ?

- Zur Reduzierung und Vermeidung von Neigungswinkeln.
- Reduzierung der Kräfte, die auf Anschlagpunkte und Anschlagmittel wirken.
- Reduzierung der Bau- und Nutzhöhe.
- Reduzierung der Pendelbewegungen und der Schrägstellung der Last.

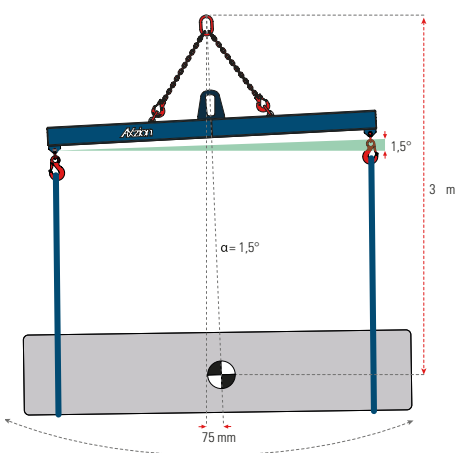
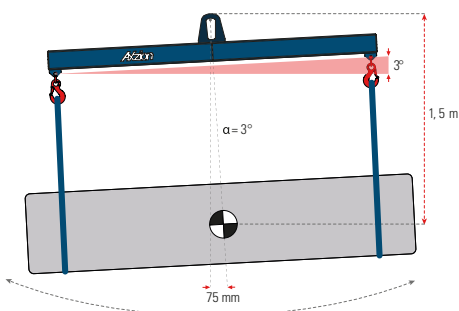

Schrägstellung unter Last

Der Lastschwerpunkt liegt dabei immer genau unter dem Kranhaken. Bei aussermittigem Lastschwerpunkt stellt sich die Traverse schräg, hier sollte eine verstellbare Aufhängung gewählt werden. Die spindelverstellbare Variante lässt sich unter Last verstellen (max. Schräghang beachten), diese Lösung spart Zeit und ist besonders sicher. Die verfügbare freie Hubhöhe sollte weitgehend ausgenutzt werden. Je weiter der Abstand Kranhaken zu Lastschwerpunkt ist, desto geringer ist die Schrägstellung der Traverse auch bei aussermittigem Lastschwerpunkt. Wählen Sie hier die Rundschlingen- oder Kettenaufhängung. Gemäss EN 13155 ist eine Schrägstellung unter Last von maxi. 6° zulässig.

Traversen Aufbau

Bei ebenen Lasten (Stabstahl, Träger etc.) kommen balkenförmige Traversen zum Einsatz. Sind die Lasten voluminös (Maschinen, Kisten etc.), dann wählt man eine räumliche Traverse, dieses sind u.a. eine H-Traverse oder eine Rahmen-Traverse.

Aufhängung kransenseitig

Die kransenseitige Aufhängung orientiert sich in der Hauptsache an der Art des vorhandenen Kranhakens. Ob Einfach-Haken oder Doppel-Haken, für jede Art gibt es viele passende Varianten. Bolzen-und Augenaufhängung werden an die

jeweilige Kranhakengrösse angepasst, die Vario-Aufhängung mit hochfestem Aufhängering ist einfach und auch nachträglich anpassbar und passen in fast jeden Kranhaken. Manchmal weiss man noch nicht, wie die Hebebedingungen sind. Anschweisspunkte, Schäkkel oder Doppelpoller ermöglichen eine nachträgliche und einfache Montage vorhandener Gehänge, die Anpassung an die vorhandene Kranhakenhöhe und Art ist somit kein Problem.

Anschlagpunkte lastseitig

Die lastseitigen Anschlagpunkte werden nach Art und Anzahl der Anschlagmittel ausgewählt. Zur direkten Verbindung mit der Last dienen Schäkkel oder Bolzen. Bei der Verwendung von Gehängen mit zentralem Aufhängekopf werden Einfach- oder Wirbelhaken verwendet. Wenn Hebebänder oder Drahtseile mit Endschlaufen zum Einsatz kommen, dann sind die Anschweiss- haken die optimale Lösung. Für grosse Rundschlingen oder Drahtseil-Grummets empfehlen wir die Doppel-Poller mit grossem Auflageradius. Wechselt die Grösse der Last, dann sollten verstellbare Anschlagpunkte eingesetzt werden. Durch eine geeignete Positionierung ist auch eine Anpassung an einen aussermittigen Lastschwerpunkt möglich, bitte beachten Sie hier unbedingt die ungleichmässige Lastverteilung. Die selbst-justierende Variante stellt sich selbsttätig auf den jeweiligen Abstand ein, diese Lösung spart Zeit und ist besonders sicher.

Nomenklatur der Balkentrasse

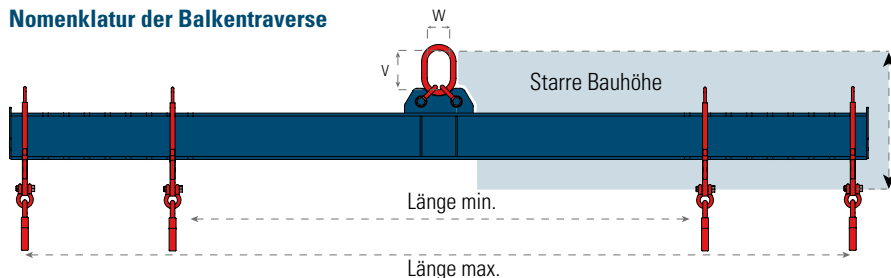



Kippgefahr

Beim Anschlag ist immer auch die Höhenschwerpunktlage der Last zu beachten und einer kritischen Beurteilung zu unterziehen. Unbedenklich ist, wenn der Lastschwerpunkt tiefer liegt als die Anschlagpunkte. Sofern der Lastschwerpunkt oberhalb der Anschlagpunkte liegt, besteht die Gefahr des Überschlags. Achtung: Wird hier falsch angeschlagen, kann es zum Umschlagen des Systems kommen. Jedes Lastaufnahmemittel besitzt eine „starre Bauhöhe“. Die starre Bauhöhe ist das Mass zwischen der „Kontaktstelle des Kranhakens bis nächster darunter liegender Scharnierpunkt“, d. h. der Höhenbereich der Traverse unterhalb des Kranhakens, der sich geometrisch beim Pendeln der Last nicht verändern kann.

Bauhöhen

Niedrige „starre Bauhöhen“ haben Traversen mit Augenaufhängung (1). Höhere „starre Bauhöhen“ haben Traversen mit einer Mehrstrangaufhängung (2). Die Starre Bauhöhe der Traverse muss immer deutlich grösser sein, als das Mass „Anschlagpunkt bis Höhenschwerpunkt der Last“. Bei H-Traversen sind beide räumliche Achsen zu beurteilen.

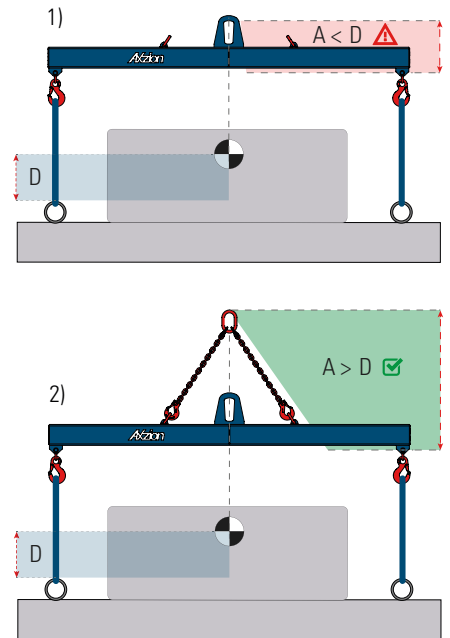

Auswahl Kranhaken nach DIN 15401 und DIN 15402

Einfachhaken Typ 1

Haken-Nummer	Mass b	Mass h	Hakenmaulweite
z.B. GSN xx			geöffnete Falle Mass a
z.B. STB xx	[mm]	[mm]	[mm]
05	24	31	28
08	29	37	34
1	32	40	34
1,6	38	48	40
2,5	45	58	41
4	53	67	49
5	60	75	55
6	67	85	55
8	75	95	69
10	85	106	76
12	95	118	84
16	106	132	97
20	118	150	110
25	132	170	132
32	150	190	137
40	170	212	167
50	190	236	188
63	212	265	
80	236	300	
100	265	335	
125	300	375	

Doppelhaken Typ 2

Haken-Nummer	Mass b	Mass h	Hakenmaulweite
z.B. GSN xx			geöffnete Falle Mass a
z.B. STB xx	[mm]	[mm]	[mm]
05	22	27	
08	26	33	
1	28	36	
1,6	34	43	
2,5	40	50	30
4	48	60	31
5	53	67	38
6	60	75	48
8	67	85	47
10	75	95	57
12	85	106	60
16	95	118	63
20	106	132	73
25	118	150	87
32	132	170	108
40	150	190	112
50	170	212	130
63	190	236	
80	212	265	
100	236	300	
125	265	335	

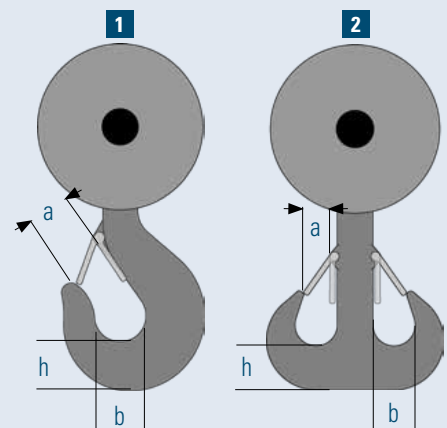



ohne Aufpreis auch in
Gelb RAL1006, lieferbar

Standard-Balkentraverse, verstellbar

Die Axzion Standard Balkentraversen in verstellbarer Ausführung sind Lasttraversen mit Aufhängung für Einfachhaken DIN 15401 und lastseitig mit zwei verstellbaren Einfachhaken. Die Augenaufhängung kann individuell an Ihre Kranhaken größe angepasst werden. Erhältlich mit einer Tragfähigkeit bis 20 Tonnen.

Mustervariante	WLL [kg]	L min. [mm]	L max. [mm]
ATX 0100 0100 0	1000	500	1000
ATX 0100 0200 0	1000	1000	2000
ATX 0100 0300 0	1000	1500	3000
ATX 0100 0500 0	1000	2500	5000
ATX 0200 0100 0	2000	500	1000
ATX 0200 0200 0	2000	1000	2000
ATX 0200 0300 0	2000	1500	3000
ATX 0200 0500 0	2000	2500	5000



ohne Aufpreis auch in
Gelb RAL1006, lieferbar

Standard-H-Traverse, verstellbar

Die Axzion Standard H-Traversen in verstellbarer Ausführung sind Lasttraversen mit Aufhängung für Einfachhaken DIN 15401 und mit vier verstellbaren Einfachhaken. Die Augenaufhängung kann individuell an Ihre Kranhaken grösse angepasst werden. Erhältlich mit einer Tragfähigkeit bis 20 Tonnen.

Mustervariante	WLL [kg]	L min. [mm]	L max. [mm]	B min. [mm]	B max. [mm]
AHT 2000 1000 1000	2000	500	1000	500	1000
AHT 2000 2000 1000	2000	1000	2000	500	1000
AHT 2000 2000 2000	2000	1000	2000	1000	2000
AHT 2000 5000 1000	2000	3000	5000	500	1000
AHT 2000 5000 2000	2000	3000	5000	1000	2000
AHT 2000 5000 5000	2000	3000	5000	3000	5000
AHT 5000 1000 1000	5000	500	1000	500	1000
AHT 5000 2000 1000	5000	1000	2000	500	1000
AHT 5000 2000 2000	5000	1000	2000	1000	2000
AHT 5000 5000 1000	5000	3000	5000	500	1000
AHT 5000 5000 2000	5000	3000	5000	1000	2000
AHT 5000 5000 5000	5000	3000	5000	3000	5000

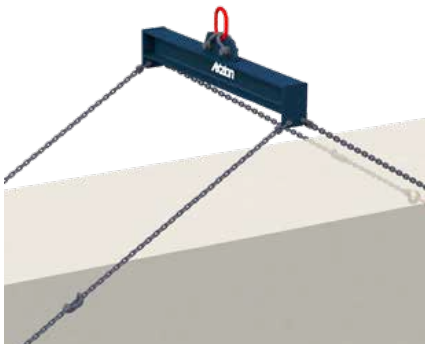

Containertraverse Standard

Robuste Traverse geeignet für das Heben von 10", 20" oder 40" ISO-Containern. Kranseitig mit Vario-Aufhängung, Lastseitig ausgerüstet mit 2x2 Ketten GK 10 oder GK 8 komplett mit Containerhaken. Auf Anfrage auch mit Verkürzungshaken lieferbar.

Mustervariante	WLL [t]	Containermass [Fuss]	Augenbreite [mm]
CTR 2000 0020 0	20	20	140
CTR 2000 0040 0	20	40	140
CTR 4000 0020 0	40	20	200
CTR 4000 0040 0	40	40	200



Auf Anfrage: Containertraverse mit mechanischer Zentralverriegelung

Die Traverse ist ein preisgünstiger Kompromiss für alle Personen, die kein Container-Terminal besitzen und mit vorhandener Krananlage Container heben wollen. Anschlag an den oberen ISO-Containerecken des 20" Containers. Arbeitsbreiten : 10", 20", 40" Standard-ISO-Container. Kranseitig mit Augenaufhängung, einstellbar auf Lastschwerpunkt in Längsrichtung durch einfaches Verfahren des Krans. Lastseitig mit 4 Stück ISO-Bolzen, zur Verriegelung 90° drehbar.



Spreiztraverse mit Schäkelleiste

Robuste Bauform, Arbeitsbereich durch Umhängen der Schäkel einstellbar. Kranseitig mit VLBS, geeignet für 2 Strangehänge(nicht im Lieferumfang enthalten). Lieferbar mit einer WLL bis 20 t, fragen Sie uns an.

Mustervariante	WLL [kg]	Länge [mm]	Höhe t [mm]	Eigengewicht [kg]
ASS 0300 0200 0	3000	2000	95	47
ASS 0300 0500 0	3000	5000	155	240
ASS 0500 0200 0	5000	2000	140	78
ASS 0500 0500 0	5000	5000	200	346



Eco-Spreiztraverse, starr

Unsere einfachste Spreiztraverse schont Ihr Budget, dank der einfachen Bauart können wir Ihnen einen günstigen Preis bieten. Die Traverse ist auf das Wesentliche beschränkt und bietet Ihnen für die gelegentliche, einfache Anwendung eine gute Alternative. Inklusive 2-Strang-Kettengehänge.

Mustervariante	WLL [t]	Länge [mm]
STS 2800 200	2,8	2000
STS 4200 200	4,2	2000
STS 7000 200	7,0	2000



Doppelhaken, einfache Bauart

Anschlagmittel, z. B. Rundschlingen oder Hebebänder, dürfen im Haken nicht aufeinanderliegen, da die unteren Anschlagmittel sonst gequetscht werden und somit die Gefahr der Beschädigung besteht. Durch den Einsatz des Doppelhakens können die Anschlagmittel auf die beiden Haken verteilt werden.

Mustervariante	WLL [t]	Breite [mm]	Augenhöhe [mm]	Maulweite [mm]	Eigengewicht [kg]
DOH 0200 0000 1	2	130	65	40	404
DOH 0400 0000 1	4	190	85	50	544
DOH 1000 0000 1	10	270	120	94	482
DOH 2000 0000 1	20	360	160	94	773
DOH 3500 0000 1	35	450	190	122	921



Axzion Doppelhaken, mit hochfestem Aufhängering

So machen Sie aus Ihrem Einzelhaken einen Doppelhaken. Auch als 4-fach-Haken lieferbar. Grössere Tragfähigkeiten auf Anfrage.

Mustervariante	WLL [t]	Breite [mm]	Augenhöhe [mm]	Maulweite [mm]	Eigengewicht [kg]
DOH 1000 0000 0	10,0	240	140	45	24
DOH 1500 0000 0	15,0	240	140	56	42
DOH 2000 0000 0	20,0	250	150	63	47



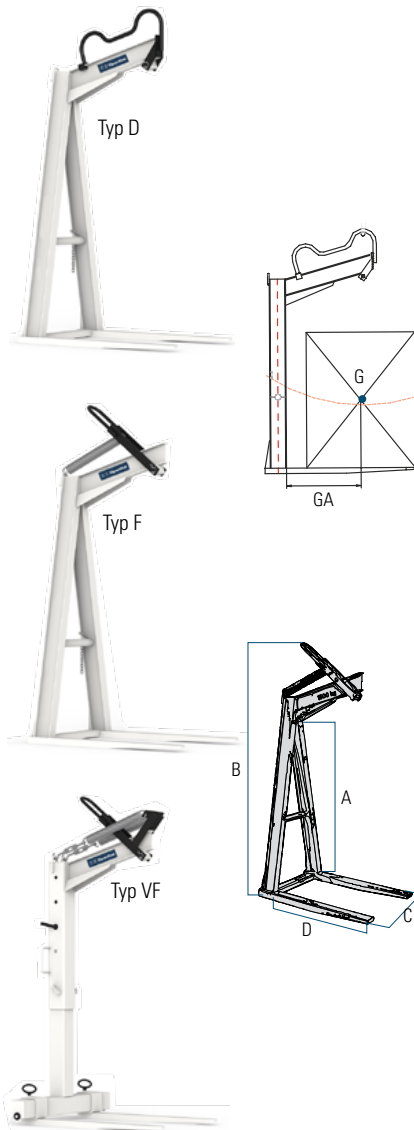

Krangabeln

Unsere Qualitätskrangabeln überzeugen durch Bedienerfreundlichkeit, optimales Handling und höchstmögliche Sicherheit. Erhältlich sind die belastungsgeprüften Krangabeln mit einer Tragkraft von 1000 bis 3000 kg.

- Typ D:** mit Doppelbügel
- Typ F:** mit Federlastausgleich
- Typ V:** höhen- und seitenverstellbar
- Euro:** zum Heben von Paletten in Längsrichtung

Artikel	WLL [t]	Typ D	Typ F	Typ V	Gewicht [kg]
BG1012 D	1				83
BG1012 F	1				90
BG1814 D	1,8				108
BG18 VD	1,8				155
BG1814 F	1,8				110
BG18 VF	1,8				164
BG3014 D	3,0				158
BG30 VD	3,0				243
BG3014 F	3,0				183
BG30 VF	3,0				256
BG15 VD-Euro	1,5				170
BG15 VF-Euro	1,5				179
BG1514 D-Euro	1,5				121
BG1514 F-Euro	1,5				124

Artikel	A [mm]	B [mm]	C [mm]	D [mm]	GA [mm]
BG1012 D	1200	1780	680	950	550
BG1012 F	1200	2120	680	950	550
BG1814 D	1400	1980	680	930	550
BG18 VD	1200-1700	1780-2280	340-940	970	550
BG1814 F	1400	2320	680	930	550
BG18 VF	1200-1700	2120-2620	340-940	970	550
BG3014 D	1400	1980	710	940	550
BG30 VD	1200-1700	1780-2280	410-940	960	550
BG3014 F	1400	2320	710	940	550
BG30 VF	1200-1700	2120-2620	410-940	960	550
BG15 VD-Euro	1200-1700	1780-2280	340-940	1150	650
BG15 VF-Euro	1200-1700	1780-2280	340-940	1150	650
BG1514 D-Euro	1400	2000	580	1192	600
BG1514 F-Euro	1400	2330	580	1192	600

GA = Max. Schwerpunkt-Abstand

Ersatzteile zu Krangabeln

Artikel	Bezeichnung
LSKBG	Lastsicherungskette
ZFBG	Zugfeder
DBBG	Doppelbügel (zu Typ D)
FABG	Federlastbügel (zu Typ VF + F)
UBG	Unterlagsscheibe zu Federlastausgleich
BBG	Bolzen zu Federlastausgleich
SBG	Splinte zu Federlastausgleich



Palett-Schutznetz mit Umreifungsgurt

für die Verschiebung von palettiertem, loser Ladung. Das Haltenetz verhindert das Herabfallen einzelner loser Stücke der obersten Lagen, z. B. Ziegel oder Backsteine, ab Paletten.

1. Netz über die Ladung legen
2. Mit dem beiliegenden 8 m langen Umreifungsgurt fixieren

Artikel	Abmessungen [m]	Maschenweite [mm]
PSN45	1,5 x 2,1	45



Staplertraversen UNO

Aufstecktaschen für zwei Gabelstaplerzinken, Sicherung durch zwei Klemmschrauben, mittig angeordnet, ein dreh- und schwenkbarer Ösenhaken mit Sicherung (nicht unter Last drehbar), verzinkte Ausführung

Artikel	WLL [t]	L [m]	V [mm]	W [mm]	m [mm]	t [mm]	Gewicht [kg]
23010038	1,0	440	60	120	23	220	12
23020040	2,0	480	60	160	27	280	14
23030041	3,0	500	87	180	87	315	18
23050042	5,0	520	108	200	108	425	25

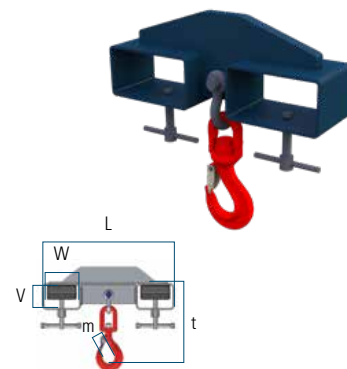

BIGBAG Traverse Standard oder aus Edelstahl

Robuste Bauart, passend für Big Bags. Kranseitig mit Augenaufhängung für Einfachhaken DIN 15401; Lastseitig mit vier Brennhaken für die BigBag-Schlaufen.

Artikel	Version	WLL [kg]	Breite max. [mm]	Eigengewicht [kg]
BBT01000900	Standard	1000	900	20
BBT02000900	Standard	2000	900	25



The logo for SpanSet, featuring the brand name in a bold, white, sans-serif font with a registered trademark symbol. The logo is positioned in the upper left quadrant of the page, overlaid on a background of industrial shelving units. The shelving units are made of grey metal and have red and yellow safety caps on the vertical beams. The background is a close-up, slightly blurred view of the shelving structure, showing the repeating pattern of beams and cross-braces.

SpanSet[®]

PRALLSCHUTZ

PRALLSCHUTZ

Anfahrerschutz



Anfahrerschutz SAS-B

SAS-B ist nach vorne gerundet ausgeführt. Es erleichtert so das Einfahren in die Regale, speziell bei beengten Platzverhältnissen. Andere Abmessungen auf Anfrage.

Artikel	B [mm]	Länge [mm]	Gewicht [kg]
SAS.B.0082	82	1000	9,2
SAS.B.0087	87	1000	9,2
SAS.B.0102	102	1000	15,3
SAS.B.0112	112	1000	16,4

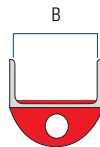

Prallschutzleisten SPL

secutex-Prallschutz mit innen liegendem Lochblech lässt sich auf unterschiedliche Art verschrauben oder vernieten. So erreichen Sie im Handumdrehen einen universellen Prallschutz. Vielfältig einsetzbar z. B. auf Auffangmulden, Blechkisten, Ablagegestellen, Coilhaken, Stapler oder als Eckenschutz, Wand- und Flächen-schutz. Zuschnitt nach Mass. Weitere Typen auf Anfrage erhältlich.

Artikel	Breite [mm]	Dicke [mm]	Länge max [mm]
SPL-FMA	50 - 300 in 10 mm Schritten	10, 15, 20, 30, 40, 50, 60,	3000*
	350 - 1000 in 50 mm Schritten	70, 80, 90, 100, 150	

*Meterpreise nur für Fertigungslängen von 3 m. Bei Längen unter 3 m, Zusatzkosten pro Zuschnitt.

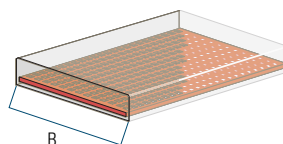



Zinkenschutz-Schuhe

Schützen die Last, verhindert das Verrutschen und dämpft den Lärm. Die Zinkenschutz-Schuhe lassen sich ganz einfach und praktisch aufschieben und wieder abnehmen. Weitere Ausführungen auf Anfrage erhältlich. Wir freuen uns auf Ihre Anfrage

Ausführung	Beschrieb
SZ-S	Die normale Ausführung ist für den flexiblen Einsatz konzipiert. Sie bietet eine einfache und schnelle Handhabung und ist für die meisten Anwendungen optimal ausgelegt. Der secutex-Zinkenschutzschuh hat keine tragende Funktion. Auch als Edelstahlversion speziell für die Lebensmittelindustrie erhältlich.
SZ-SSL	Speziell entwickelter Zinkenschutzschuh für hohe Beanspruchung. Robuste Profilstahlkonstruktion, besonders für den harten Dauereinsatz.
SZ-G	Die Ausführung Gewebe ist sehr leicht und speziell für den flexiblen Einsatz ausgelegt. Hinweis: Befestigungsbügel auf Anfrage. Die Standardausführung hat keinen Befestigungsbügel.
SZ-HR	Für runde Lasten wie Betonrohre, Drahtgebilde etc. sind Sie bestens gerüstet mit der Version Halbrund. Die angeschrägten Zinkenspitzen erleichtern das Einfahren in die Last.

Für jede Last den passenden Zinkenschutz-Schuh!

- secutex-Zinkenschutzschuhe mit secutex-Beschichtung bieten den besten Schutz für die Last.
- Die secutex-Beschichtung ist besonders rutschhemmend, die Last kann deshalb kaum verrutschen.
- Sie ist stark lärmschluckend, dämpfend und besonders verschleißfest, so dass ein dauerhafter Einsatz gewährleistet ist.
- Der secutex-Zinkenschutzschuh wird mit einem Handgriff auf den Zinken geschoben und ist ebenso leicht abnehmbar. Durch das eingegossene Lochblech ist er als Armierung besonders robust und widerstandsfähig.
- Der secutex-Zinkenschutzschuh hat keine tragende Funktion.
- Zusätzlich können Sie auch den Gabelrücken mit secutex-Beschichtung ausrüsten.

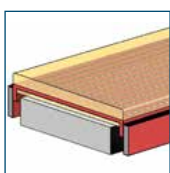

Zinkenschutzschuh Standard

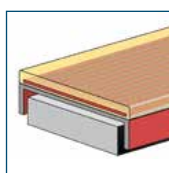

Zinkenschutzschuh Schwerlast



Standard: Flexo-Spitze schützt Last & Zinkenschutz.



Optiona: Einfahrtasche aus Stahl für den Dauereinsatz

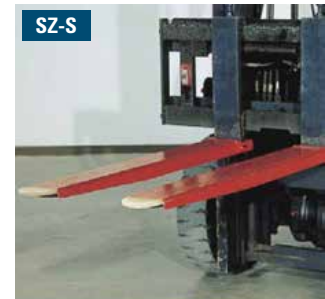

SpanSet®

**Permanente
Sicherungssysteme**



Professionalität bringt Sicherheit

Für alle Arbeiten, bei denen eine Absturzgefahr besteht, sind Sicherungsmassnahmen notwendig. Dies gilt insbesondere für Montage-, Reparatur- und Unterhaltsarbeiten in der Höhe. Überall, wo diese Arbeiten regelmässig vorgenommen werden müssen, ist das Anbringen eines festinstallierten Sicherungssystems eine wirtschaftliche und sichere Lösung. Unabhängig vom jeweiligen Sicherungssystem gewährleistet nur eine professionelle Planung und Installation Sicherheit. Spanset® bietet Ihnen genau diese Leistungen und sorgt damit für ein Gefühl völliger Sicherheit.

Aluminium-Sicherheitsgeländer

Gerade für die Flachdächer von Industrieanlagen gelten strenge Sicherheitsbestimmungen. Durchaus zu Recht, denn oft genügt schon ein falscher Schritt für einen folgenschweren Unfall. Natürlich kann man auch eine Sicherung per Seil und Auffanggurt vornehmen, aber der dementsprechende Aufwand ist gross und wartungsintensiv. Fest installierte Sicherheitsgeländer bieten dagegen einen kompletten und dauerhaften Schutz. Im Gegensatz zur Sicherung per Seil ist aber so vor allem eine wesentlich höhere Bewegungsfreiheit bei Arbeiten auf dem Flachdach gewährleistet. Erst einmal installiert, kann man sich durch solche Absturzsicherungen völlig frei bewegen – ganz so als würde man zu ebener Erde arbeiten.

Seilsysteme

Rostfreie Drahtseile als eigentliche Lebenslinien bieten einen durchgehenden Schutz. Der Benutzer klinkt sich mittels Auffanggurt und Verbindungsmittel in den Laufwagen ein, der das Überfahren der Zwischenverankerungen und auch das Umfahren von Ecken erlaubt. Dies gewährleistet freie Hände und eine grosse Beweglichkeit. Der Einsatz kann horizontal, vertikal oder geneigt erfolgen. Speziell konzipierte Systeme für Leitern, Dächer und Masten runden die Einsatzgebiete ab. Die integrierten Falldämpfer reduzieren die auftretenden Kräfte auf die Verankerungen und das System. Die Freiheit des Planers wird nicht eingeschränkt und die Vielfalt der Lösungsmöglichkeiten wird den Ansprüchen moderner Architektur gerecht.

Spanset® – Certified Safety



Seitenschutzgeländer – für einen sicheren Kollektivschutz

Bei der Planung von technischen Anlagen auf Dächern, wie beispielsweise Photovoltaikanlagen, wird häufig nicht an die Sicherheit der Personen gedacht, die für die Instandhaltung und Wartung der Anlagen verantwortlich sind. Damit deren Sicherheit gewährleistet werden kann, wird ein professionell geplantes Absturzicherungssystem benötigt.

Wir haben die Lösung für Sie. Ein Kollektivschutz aus selbsttragenden Geländern, die als Absperrung dienen sollen und besonders einfach auf hoch gelegenen Arbeitsbereichen angebracht werden können. Ein Durchbohren der Gebäudeabdichtung ist überflüssig, da jeder Geländerpfosten durch eine Stütze mit einem Gegengewicht verbunden ist. Um Schweissarbeiten bei der Montage vor Ort zu vermeiden, hat man die Montageart des mechanischen Verbolzens gewählt. Die qualitativ hochwertigen Geländer aus wetterfestem Aluminium wurden gemäss den Normen EN 14122-3, EN 13374 (Klasse A) und DIN 14094-2 konzipiert und sind in verschiedenen Ausführungen erhältlich: gebogen, angewinkelt oder gerade. Das angewinkelte Geländer ist vom Boden aus nicht sichtbar. Gerne beraten wir Sie ausführlich und planen für Sie einen Kollektivschutz, der Ihren Anforderungen optimal gerecht wird. Zusätzlich zu der selbsttragenden Ausführung, können wir auch fest installierte Seitenschutzgeländer installieren. Wir bieten Lösungen für die unterschiedlichsten Dachvarianten, egal ob Sandwich-, Stehfalz-, Bördelfalz- oder Flachdächer mit Metalldachtragschalen. Sie werden sehen: Wir haben immer eine Lösung die passt.

Hochwertig und formschön

Die selbsttragenden Seitenschutzgeländer aus Aluminium, für nicht-öffentlich genutzte Flachdächer, bieten eine praktische Kollektivsicherung ohne Durchdringung der Dachhaut. Dank der vormontierten Klemmen können die Seitenschutzgeländer schnell aufgebaut werden. Das Ergebnis ist eine formschöne Lösung zum permanenten und kollektiven Schutz vor Absturz. Fragen Sie uns an, wir bieten Ihnen umfassende und kompetente Unterstützung von der Planung bis zur Ausführung.

Hochwertig und formschön

Die Optik des Geländersystems ist sehr filigran und integriert sich besonders in der lackierten Ausführung (250 RAL-Farben zur Wahl) perfekt in die Gebäudearchitektur.



Spanset® – Certified Safety

HÖHENSICHERUNG

Seitenschutzgeländer

Fragen Sie uns an, wir beraten Sie gerne und planen Ihr Projekt.

Frau Anita Widmer
Telefon +41 44 929 70 14
anita.widmer@spanset.ch



Sicherheitsgeländer Barrial® selbsttragend standard (EN 14122-3, EN 13374, Klasse A, DIN 14094-2) aus Aluminium für nicht-öffentlich genutzte Flachdächer. Das Sicherheitsgeländer Barrial® kann ohne Dachdurchdringung installiert werden. Durch sein geringes Flächengewicht kann es beinahe auf jedem Flachdach aufgebaut werden. Dank vormontierten Klemmen kann das Sicherheitsgeländer schnell und damit kostengünstig aufgebaut werden. Auf das langlebige Sicherheitsgeländer Barrial® gewähren wir 10 Jahre Garantie.

Artikel	Material	Farbe
Barrial Standard	Aluminium	unlackiert

Richtpreis exkl. Montage, exkl. Fussleiste

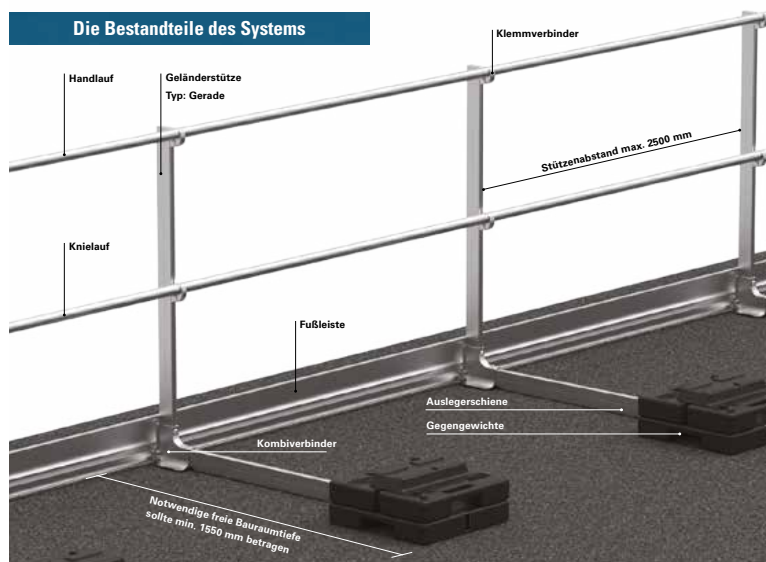

Die Bestandteile des Systems

Variable Stützenvarianten

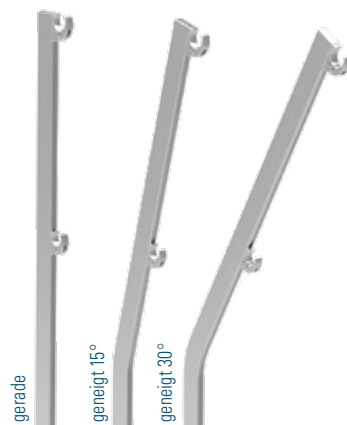

Praktische Verbindungsteile



Praktischer Kombi-Verbinder



Gegengewicht aus 100% recyceltem PVC

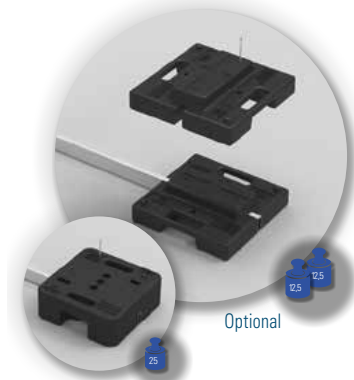

Praktischer Klemmhalter



HÖHENSICHERUNG

Seitenschutzgeländer



Für starre Lichtkuppeln



Standardumwehrung für Lichtkuppeln mit Oberlichtfunktion.

Für Lüftbare Lichtkuppeln / RWA

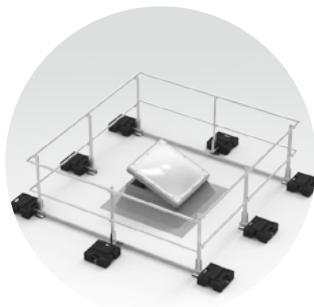

Variante in variablen Grössen mit genügend Freiraum für aufklappbare Lichtkuppeln und RWA.

Für Lichtkuppeln mit Dachzugang

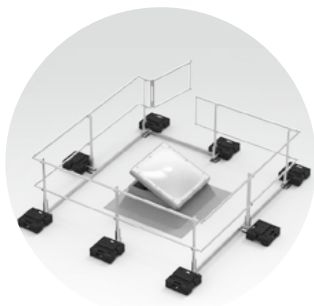

Ausführung mit selbstschliessender Türöffnung zur Sicherung von Lichtkuppeln mit Ausstiegsfunktion.

Barrial® Lichtkuppelumwehrung standard (EN 14122-3, EN 13374, Klasse A, DIN 14094-2)

Diese freistehende, kollektive Absturzsicherung aus Aluminium ist für den Einsatz an Lichtkuppeln, Dachlücken und RWA gedacht. Die Module sind leicht zu montieren, besonders wirtschaftlich und machen Sicherheit jederzeit verfügbar. Wenn es um die Umwehrung von Gefahrenstellen geht, sind Sie mit dem Barrial-System in Form von Dachrand- und Lichtkuppelumwehrungen auf der sicheren Seite.

Artikel	Material	Farbe	Standardumwehrung [mm]
Barrial Lichtkuppelumwehrung	Aluminium	unlackiert	1500 x 1500

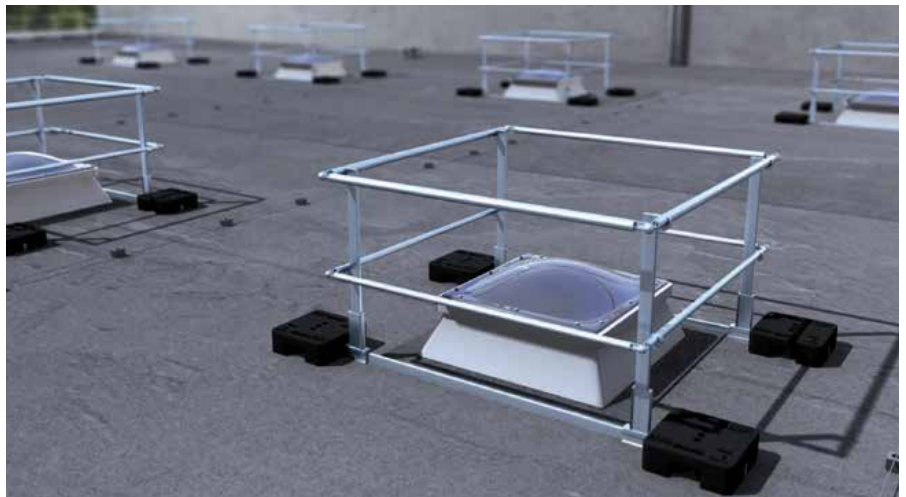

Türöffnung für den Dachzugang

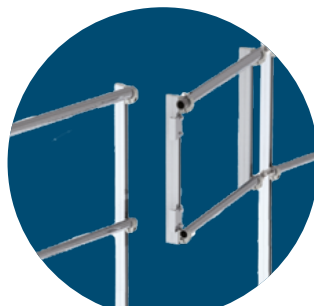

Die Barrial Türöffnung für den Zugang zu Dachflächen hat eine Durchgangsbreite von 800 mm in der Standardausführung. Sonderausführungen auf Anfrage möglich.

Modulares Baukastensystem

Barrial-Lichtkuppelumwehrungen sind geeignet für:

- Starre Lichtkuppeln
- Lüftbare Lichtkuppeln
- Lichtkuppeln mit Dachzugang
- RWA

Auch für individuelle Lösungen beraten wir Sie gerne. Dank dem modularen System lassen sich die Umwehrungen individuell an verschiedene Grössen und Ausführungen anpassen.

HÖHENSICHERUNG

Seitenschutzgeländer



Lackierte Ausführung

Die Optik des Geländersystems ist sehr filigran und integriert sich besonders in der lackierten Ausführung (250 RAL-Farben zur Wahl) perfekt in die Gebäudearchitektur.



Barrial® fix standard – Ein System, das immer passt! (EN 14122-3, EN 13374, Klasse A, NF E85-015)

Das Sicherheitsgeländer Barrial erfüllt alle gesetzlichen Vorgaben und lässt sich in einer grossen Bandbreite von Branchen einsetzen. Vom Wohnungsbau über Hotels bis zu Krankenhäusern oder Sporthallen kann man sich mit dem System Barrial auf effiziente und langlebige Absturzsicherung verlassen. Das Zertifizierungssiegel GS garantiert zusätzlich einen hohen Grad an Sicherheit des Systems. Preis auf Anfrage.

Montagebereich Fusstyp	Stützenvarianten				Brüstungsabdeckung [optional]	Fussleiste [optional]	Gedämmte Attika
	gerade	gerundet	geneigt	klappbar			
Attika Innenseite							
Fuss A	■	■	■	■	■		
Fuss Ac	■	■	■	■	■		■
Fuss Ae	■	■	■	■	■		
Fuss A5	■	■	■	■			
Fassade							
Fuss A		■	■			■	
Fuss Ae		■	■			■	
Fuss A5		■	■			■	
Attika Oberseite							
Fuss Z	■	■	■	■	■	■	
Fuss Zc	■	■	■	■	■	■	■
Fuss Zd	■	■	■	■	■	■	■
Fuss M	■	■	■	■		■	
Dachfläche							
Fuss D	■	■	■	■	■	■	■
Metalldach							
Tragschale	■	■	■	■		■	
Deckenschale	■	■	■	■		■	
Bördelfalz	■	■	■	■		■	
Klemmfalz	■	■	■	■		■	
Sandwichdach	■	■	■	■		■	
Stehfalz	■	■	■	■		■	

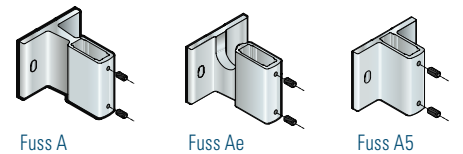

Fuss A

Fuss Ae

Fuss A5

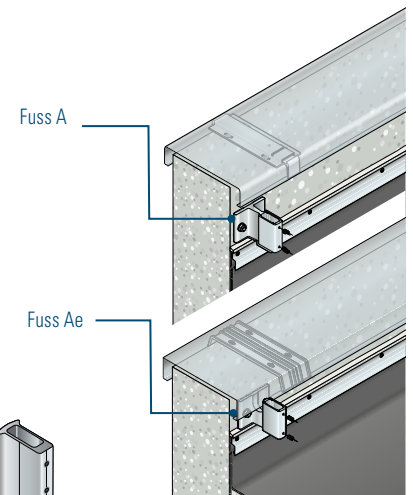

Fuss A

Fuss Ae

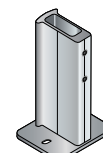

Fuss M

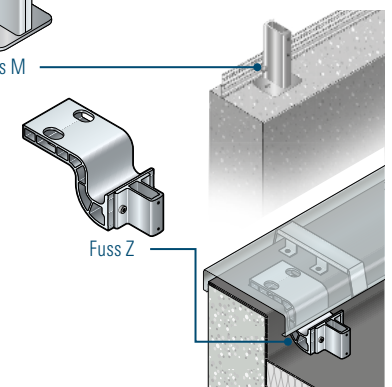

Fuss Z

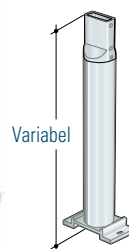

Variabel

Fuss D



Dichtungsmanschette



Steigleitern mit Rückenschutz – für einen sicheren Aufstieg

Steigleitern sind immer dann Ihre passende Steigtechniklösung, wenn Gebäude, Anlagen oder Maschinen einen dauerhaften Zugang erfordern. Steigleitern sind robust, langlebig, effizient und erlauben einen sicheren Auf- und Abstieg, auch bei grossen Höhen. Eine neue und hochstabile Befestigungstechnik des wichtigen Rückenschutzes ist die moderne Antwort auf gestiegene Anforderungen in punkto Wirtschaftlichkeit. Steigleitern planen wir in enger Abstimmung mit dem Auftraggeber, je nach Einsatzort und -zweck. Denn gute Projektierung ist die halbe Steigtechniklösung.

Ortsfeste Leitern mit grosser Steighöhe müssen eine Absturzicherung aufweisen. Ein Rückenschutz oder eine Steigschutzeinrichtung sind zwingend bei baulichen Anlagen und Schächten ab 5 m Steighöhe. Bei maschinellen Anlagen ab 3 m Steighöhe. Das untere Ende des Rückenschutzes muss mind. 2.2 m aber nicht mehr als 3 m über der Einstiegsebene liegen. Am oberen Ende ist der Rückenschutz bis auf die Höhe des Handlaufs hochzuziehen. Schliesslich muss der Rückenschutz so gestaltet sein, dass Personen nicht hindurchfallen können. Der Rückenschutz ist einer Steigschutzeinrichtung vorzuziehen, da er als kollektive Schutzmassnahme permanent vorhanden ist. Steigschutzeinrichtungen eignen sich für Schachtleitern oder für grosse Gesamtsteighöhen, z.B. an Masten. Die Steigschutzeinrichtung ist fest mit der Steigleiter verbunden (Steigschutzschiene). Sie muss in Verbindung mit einer persönlichen Schutzausrüstung gegen Absturz verwendet werden, die von jedem Benutzer angelegt werden muss, bevor er die Steigleiter benutzen darf (siehe auch Norm SN EN 353-1 und Norm SN EN 363).

Spanset® – Certified Safety



Vorgaben gemäss EKAS 315.7

- bei baulichen Anlagen und Schächten ab 5 m Steighöhe.
- bei maschinellen Anlagen ab 3 m Steighöhe

Einzügige Steigleiter-Anlagen (DIN 18 799-1, DIN 14 094-1, EN ISO 14 122-4)

bis 10 m Steighöhe, aus Aluminium eloxiert. Installierbar als stationärer Zugang zu Gebäuden und Maschinen bis 10 m Höhe, auch als Fluchtweg einsetzbar und zugelassen. Kombinierbar mit einer Steigschutzschiene als Sicherungssystem gemäss DIN EN 353-1, nach DIN 18 799-1 und DIN EN ISO 14 122-4, auch bei mehr als 10 m Steighöhe als einzügige Steigleiter ausführbar. Preis auf Anfrage.

Artikel	Material	Leiterlänge inkl. Ausstiegsholm [m]	Steighöhe [m]
STAGE01	Aluminium eloxiert	5,9	4,8
STAGE02	Aluminium eloxiert	6,7	5,6
STAGE03	Aluminium eloxiert	7,6	6,5
STAGE04	Aluminium eloxiert	8,5	7,4
STAGE05	Aluminium eloxiert	9,6	8,5
STAGE06	Aluminium eloxiert	10,7	9,6

Mehrzügige Steigleiter-Anlagen (DIN 18 799-1, DIN 14 094-1, EN ISO 14 122-4)

bis 20 m Steighöhe, aus Aluminium eloxiert. Installierbar als mehrzügige Zugangslösung mit Umstiegsplattform für Gebäude und Maschinen. Bis 20 m Höhe, auch als Fluchtweg einsetzbar und zugelassen. Sicherungsschranken, Zustiegssicherungen sowie Podeste können je nach Anforderung ausgewählt werden. Steigleiterausführungen, die vom Standardangebot abweichen, montieren wir auf Anfrage. Preis auf Anfrage.

Artikel	Material	Leiterlänge inkl. Ausstiegsholm [m]	Steighöhe [m]
STAGM01	Aluminium eloxiert	11,8	10,7
STAGM02	Aluminium eloxiert	12,9	11,8
STAGM03	Aluminium eloxiert	13,7	12,6
STAGM04	Aluminium eloxiert	14,9	13,8
STAGM05	Aluminium eloxiert	16,0	14,9
STAGM06	Aluminium eloxiert	16,8	15,7
STAGM07	Aluminium eloxiert	17,9	16,8
STAGM08	Aluminium eloxiert	19,1	18,0
STAGM09	Aluminium eloxiert	20,2	19,1





Spanset® Safeline HT-8 – ein Qualitätsprodukt für Ihre Sicherheit

Das Spanset® Safeline HT-8 ist ein permanentes horizontales Seilsicherungssystem, welches zwischen zwei festen Punkten gespannt wird. Das so gespannte Drahtseil dient als Rückhalte- und Sturz-Auffangsystem für maximal 4 Benutzer. Das Safeline HT-8 wurde als langes durchgehendes Seilsicherungssystem mit hoher Vorspannung von bis zu 4 kN entwickelt. Der daraus resultierende Vorteil liegt darin, dass bei korrekter Installation auf einer geeigneten Struktur keine Zwischenseilführungen verbaut werden müssen. Das System ist zudem für Neigungen von bis zu 15 Grad ausgelegt.

Bei baulichen Beschränkungen kann das System sehr einfach den Installationsanforderungen angepasst werden, um maximale Sicherheit zu gewährleisten. Das Safeline HT-8 wurde dazu entwickelt, dem Benutzer eine grösstmögliche Bewegungsfreiheit entlang des installierten Systems zu bieten. Aufgrund der hohen Vorspannung des Drahtseils können auch schwerere Verbindungsmittel wie beispielsweise Höhensicherungsgeräte ohne ein übermässiges Durchhängen des Seils verwendet werden. Das mitgelieferte Laufelement des HT-8 gewährleistet, dass das Sicherungssystem dem Benutzer bei Arbeiten in der Höhe stets folgt. Dadurch reduziert sich die Verletzungsgefahr durch Pendeln erheblich. Das Safeline HT-8 hält jedem Absturz innerhalb des Wirkungskegels stand und ist damit ein äusserst sicheres und auch einfach zu installierendes Seilsicherungssystem für viele Anwendungen.

Spanset® – Certified Safety

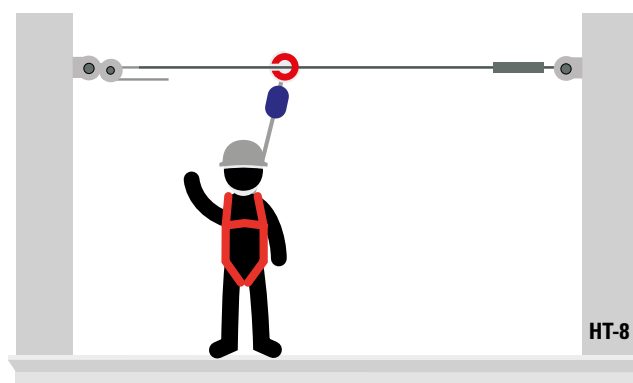

Spanset® Safeline HT-8

Fragen Sie uns an, wir beraten Sie gerne und Planen Ihr Projekt.

Frau Anita Widmer
Telefon +41 44 929 70 14
anita.widmer@spanset.ch

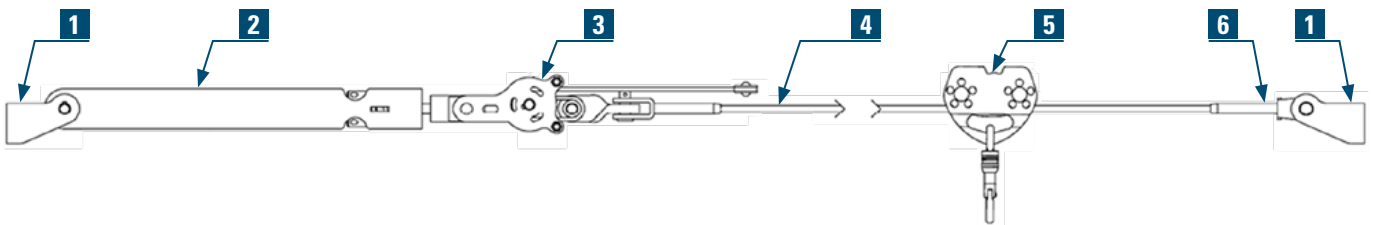

Seilsicherungssystem HT-8 (EN 795:2012 Typ C)

Zwischenhalterungen innerhalb eines Seilsystems sind in den meisten Fällen sehr störend, da der Seilläufer diese Zwischenhalterungen nicht sauber überfahren kann. Zusätzlich werden diese Systeme oft mit Höhensicherungsgeräten betrieben, und damit diese präzise und reibungsarm über das Seil laufen, benötigt man hierfür eine hohe Vorspannung im Seilsystem. Hier hat SpanSet® angesetzt und ein neues, einzigartiges System, das HT8, für die Überkopfmontage entwickelt. Das System kann bis zu einer maximalen Seillänge von 40 m ohne Zwischenhalter montiert werden.

Artikel	Länge [max.]	Anzahl Benutzer [max.]	Anzahl Laufelemente
SLS20510	40 m	4*	2
LW00900-153	Edelstahlseil, Länge nach Wahl (max. 40 m). Preis pro Meter		

* Für die maximale Anzahl Benutzer werden zusätzliche Laufelemente benötigt.

Seilsicherungssystem HT-8 (EN 795:2012 Typ C)

Die Kombination einer gleichmässigen Verteilung der Kräfte entlang des Systems, verbunden mit der Gewissheit, dass die HT-8 Horizontalsicherung dem Benutzer maximale Sicherheit bietet, macht das Safeline HT-8 zur idealen Lösung für sämtliche modernen Horizontalsicherungs- Installationen, Modernisierungen oder auch das komplette Ersetzen älterer Sicherungen. Fragen Sie uns an, wir beraten Sie gerne.

Nr.	Beschrieb
1	Endanker
2	Vorspannungsindikator mit integrierter Spannschraube
3	Falldämpfer
4	Edelstahlseil 8 mm1x19 (bitte separat bestellen)
5	Laufelement
6	Gabel-Schraubverbindung

Merkmale und Vorteile HT-8

- Ausgelegt für 4 Benutzer mit einem Körpergewicht von bis zu 140 kg.
- Systemlängen von bis zu 40 m ohne Zwischenseilführungen.
- Das System ist für Neigungen von bis zu 15 Grad ausgelegt.



Abnehmbares Laufelement

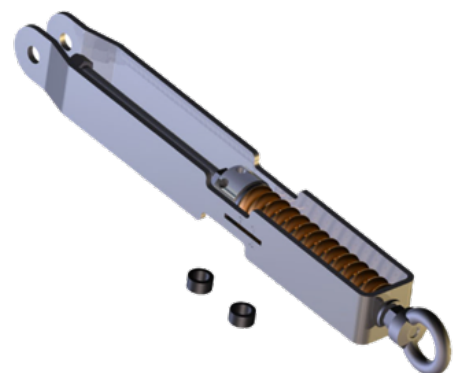

Ein technisches Highlight des HT8 ist eine Spannvorrichtung, die eine Vorspannung von bis zu 400 daN ermöglicht, um einen möglichst geringes durchhängen des Seils zu gewährleisten – Insbesondere bei einem Einsatz von Höhensicherungsgeräten. Ein weiteres technisches Highlight des HT8 ist eine Auslegung des Systems für bis zu vier Nutzern. Dies ist durch den variablen Einsatz von drei verschiedenen Falldämpfern möglich. Begrenzung der Kraft auf die angrenzenden Bauteile, Endkräfte, die ins Bauwerk reduziert, oder Auffangwerte, die für den Nutzer gewährleistet werden müssen – dies wird alles durch den Einsatz eines Falldämpfers, welcher die Kraft in den Endpunkten begrenzt.

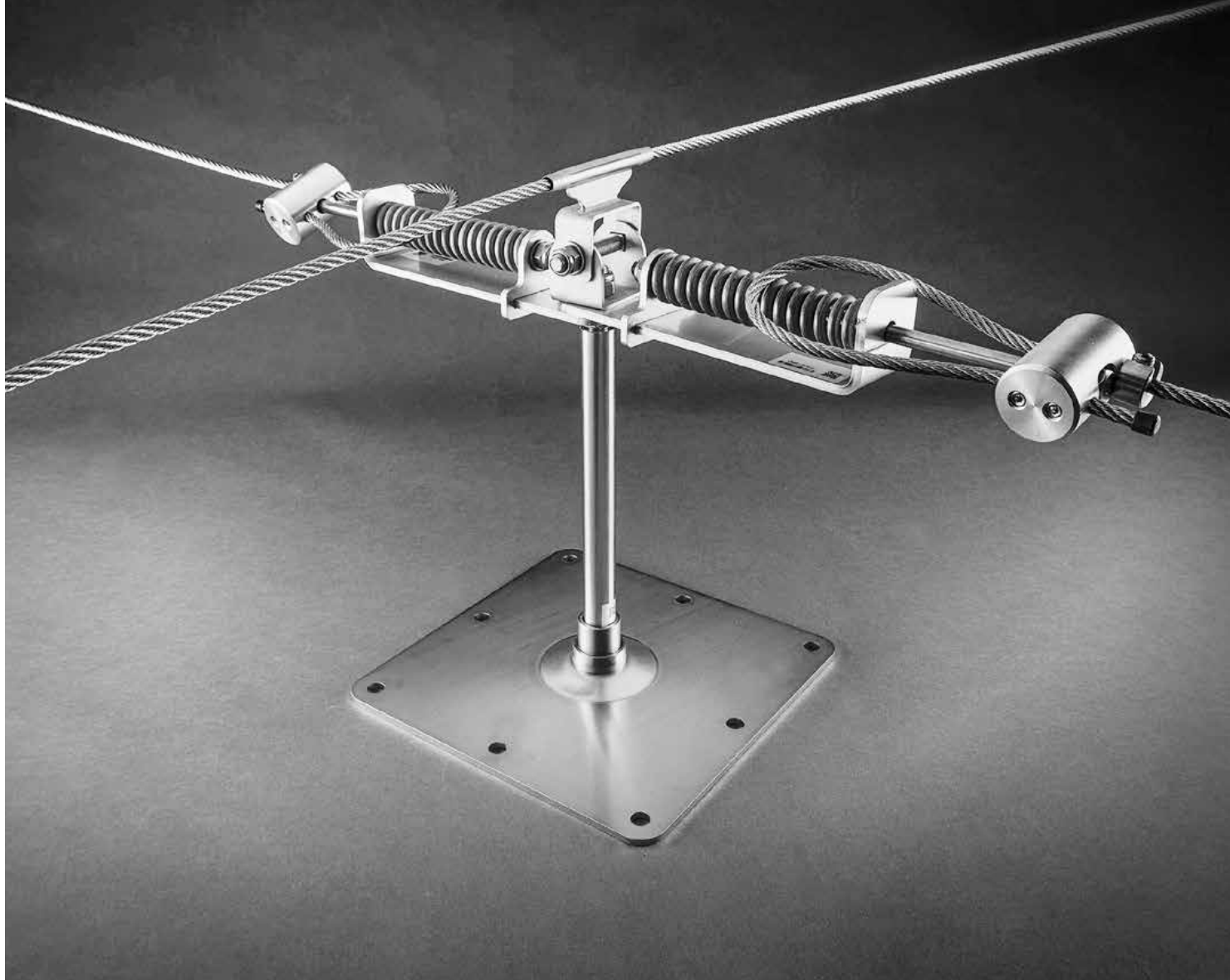

Greenline – Lösungen für die Absturzsicherung am Arbeitsplatz

Unser neues Greenline Portfolio bietet Ihnen innovative Absturzsicherungssysteme für Dach und Fassade. Die SpanSet Höhensicherungsabteilung entwickelt seit über 20 Jahren einzigartige und anspruchsvolle Lösungen, die Massstäbe in puncto Personensicherheit und Service setzen – bei allen anfallenden Arbeiten in absturzgefährdeten Bereichen – auf Dächern oder an Gebäudefassaden.

Zunehmende gesetzliche Regelungen auf nationaler und internationaler Ebene belegen die wachsende Bedeutung professioneller Sicherungssysteme. Denn Abstürze aus grosser Höhe gehören bis heute zu den häufigsten Ursachen für tödliche Unfälle am Arbeitsplatz.

Und genau hier setzen die Lösungen des neuen Greenline Portfolios an, höchsten Sicherheitsnormen entsprechend, für die Praxis entwickelt, in der Praxis erprobt. Ob Betondecken, Trapeztragschalen, Stahlkonstruktionen, etc. – wir liefern zu jedem Untergrund die passende Lösung dank unseren zertifizierten Produkten und der fachmännischen Beratung. Die neuen Greenline Seilsysteme bieten für fast jede Dach- & Fassadekonstruktion eine optimale Lösung mit der grösstmöglichen Bewegungsfreiheit und das in nahezu unbegrenzter Länge.

Unsere Absturzsicherungsprodukte sind vom TÜV weit über Norm geprüft und entsprechen internationalen Standards.

Spanset® – Certified Safety

Weitere Informationen zu unserem Greenline Portfolio finden Sie auf unserer zweiten Webseite:

<https://spanset-systems.ch>



Greenline Combi Modular - Montage auf Hohldiele

Aus Edelstahl, inklusive Befestigungsset und Anschlagöse GOESE. Geeignet für bis zu 4 Personen.

Artikel	Länge der Stütze [mm]	Ø der Stütze [mm]	Masse Grundplatte [mm]	Betonqualität [Mindestanforderung]	Spiegeldicke [mm]
GCH30	300	16	210 x 250	C30/37	≥ 30
GCH40	400	16	210 x 250	C30/37	≥ 30
GCH50	500	16	210 x 250	C30/37	≥ 30
GCH60	600	16	210 x 250	C30/37	≥ 30
GCH70	700	16	210 x 250	C30/37	≥ 30



Greenline Combi Modular - Montage auf Stahlbeton

Aus Edelstahl, inklusive Befestigungsset und Anschlagöse GOESE. Geeignet für bis zu 4 Personen.

Artikel	Länge der Stütze [mm]	Ø der Stütze [mm]	Masse Grundplatte [mm]	Betonqualität [Mindestanforderung]	Betonstärke [mm]
GCS30	300	16	210 x 250	C20/25	≥ 120
GCS40	400	16	210 x 250	C20/25	≥ 120
GCS50	500	16	210 x 250	C20/25	≥ 120
GCS60	600	16	210 x 250	C20/25	≥ 120
GCS70	700	16	210 x 250	C20/25	≥ 120



Greenline Combi Modular - Montage auf Massivholz

Aus Edelstahl, inklusive Befestigungsset und Anschlagöse GOESE. Geeignet für bis zu 4 Personen.

Artikel	Länge der Stütze [mm]	Ø der Stütze [mm]	Masse Grundplatte [mm]	Bauteildicke [mm]
GCM30	300	16	210 x 250	≥ 100
GCM40	400	16	210 x 250	≥ 100
GCM50	500	16	210 x 250	≥ 100
GCM60	600	16	210 x 250	≥ 100
GCM70	700	16	210 x 250	≥ 100



Greenline - Anschlagösen zu Stützen

Aus Edelstahl, passend zu allen Stützen.

Artikel	Winkel [Grad]
GOESE	0° (Standard)
GOESE30	30° (Gebogen)



GOESE



GOESE30

HÖHENSICHERUNG

Greenline – Seilsysteme



Planung, Konstruktion und Umsetzung

Unsere Abteilung «Permanente Höhengsicherung» ist spezialisiert auf die Planung, Konstruktion und Umsetzung von individuellen und effizienten Sicherheitskonzepten und Seilsystemen. Gerne finden wir auch für Sie einfache oder innovative Lösungen wenn es um den Bereich Arbeitsschutz geht.

Seilsystem auf Hohlziele

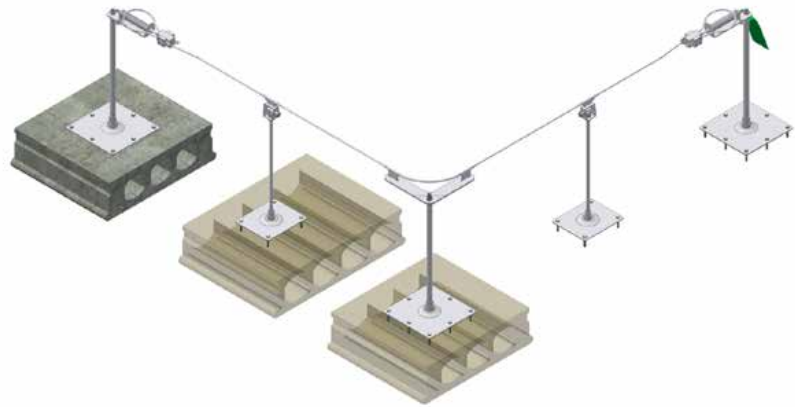

Seilsystem auf Stahlbeton





Unser Montageteam

Unser Montageteam arbeitet mit viel Engagement und Know-How. Dank langjähriger Erfahrung, präziser Arbeitsweise und fundierten Berufskennnissen können wir Ihnen eine ausgezeichnete Leistung garantieren. Nach Abschluss der Montage werden wir für eine fachmännische Instruktion sorgen.

Seilsystem auf Massivholz



Seilsystem auf Trapeztragschale



HÖHENSICHERUNG

Greenline – Seilsysteme



**Für jeden Dachaufbau
die passende Lösung**

Durch unsere langjährige Erfahrung in Entwicklung, Planung und Konstruktion von Absturzsicherungen sind wir in der Lage schnelle Lösungen für spezielle Kundenanfragen zu entwickeln. Fragen Sie uns einfach an, wir finden auch für Ihr Dach genau das Richtige.

Seilsystem auf Doppelsteh- & Rundfalzdach

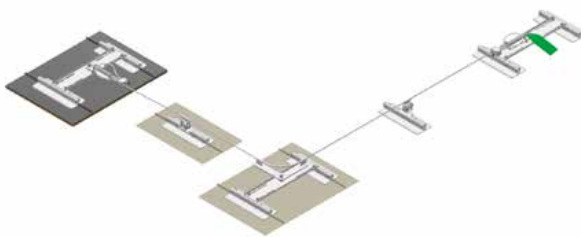

Seilsystem auf Sandwichelement & Trapezdeckenschale

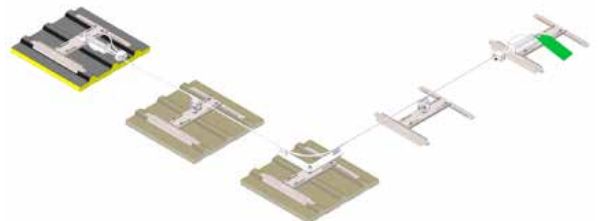

Seilsystem auf OSB/Rauschalung & Mehrschichtplatte



Seilsystem auf Firstbereich



Seilsystem auf Steildach



Seilsystem an Fassade



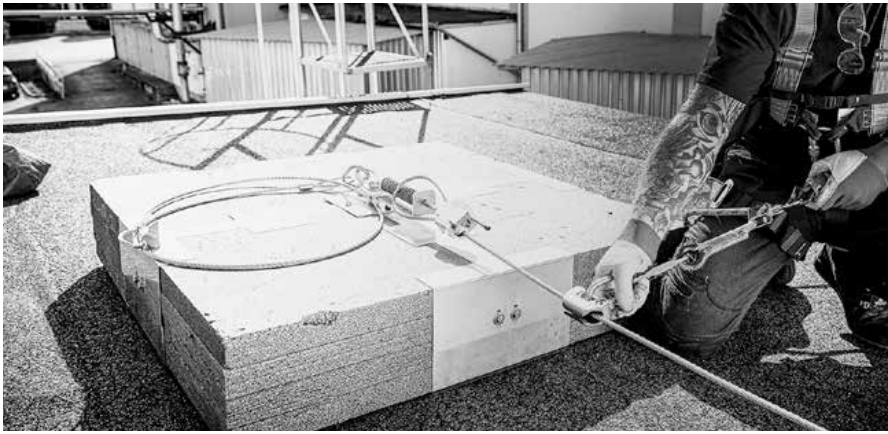

Greenline STONEKIT - Auflastgehaltener Anschlagpunkt

Aus Edelstahl. Lieferung ohne Betonplatten. Geeignet für bis zu 2 Personen. Inkl. Anschlagöse 30°.

Artikel	Auflast [Menge und Masse der Betonplatten]	Max. Deckenbelastung [kg/m ²]
STONEKIT	16 Stück / 500 x 500 x 50 mm	450

Seilsystem auf «STONEKIT»

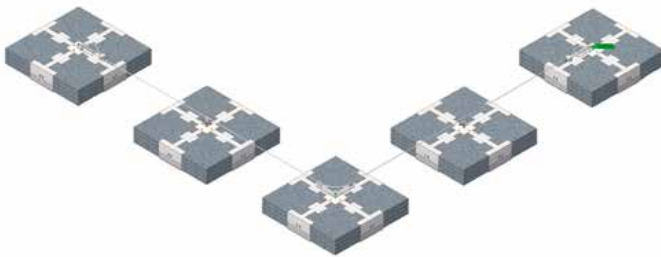

Greenline EVERGREEN- Auflastgehaltener Anschlagpunkt

Für Kies- und Grünbeschüttung aus Edelstahl/PPE. Geeignet für bis zu 2 Personen. Inkl. Anschlagöse.

Artikel	Gewicht der Beschüttung [kg/m ²]
EVERGREEN	≥ 80

Seilsystem «EVERGREEN»

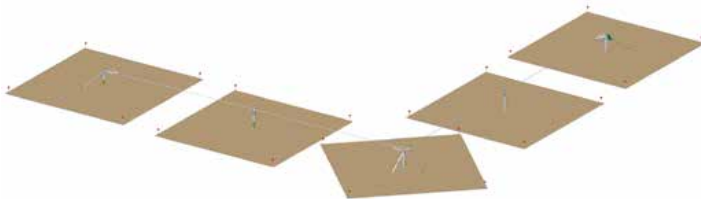

Weitere Informationen zu unserem Greenline Portfolio finden Sie auf unserer Webseite:

<https://www.spanset.ch>





Spanset® Safeline S-8 – massgeschneidertes Arbeiten in der Höhe

Das Spanset® Safeline S-8 kann auf beinahe jede Gebäudestruktur individuell angepasst werden, mit dem Ziel eine massgeschneiderte Lösung für das Arbeiten in der Höhe zu schaffen. Das innovative Seilsicherungssystem S-8 bietet eine Vielzahl an Komponenten welche für die jeweilige Architektur verwendet werden können. Dazu gehören Zwischenseilführungen, welche ein Durchhängen des Seiles begrenzen, Winkelseilführungen für die Montage an Ecken und weitere Komponenten die auch Installationen mit Neigungen von bis zu 15 Grad möglich machen. Diese einzigartigen Merkmale des Safeline S-8 ermöglichen dem Benutzer permanent mit dem System verbunden zu bleiben. Ein wichtiges Bauteil ist dabei das von Spanset® eigens entwickelte Laufelement. Dieses gleitet mühelos über das ganze Seilsystem damit der Benutzer jederzeit gesichert ist. Das horizontale Seilsicherungssystem Safeline S-8 kann sowohl als Rückhaltesystem wie auch als Sturz-Auffangsystem eingesetzt werden.

Das nach EN795:2012 Klasse C geprüfte System ist für verschiedene Dachtypen wie beispielsweise Verbund-, Stehfalz- und Membrandächer geeignet und besteht aus hochwertigen Edelstahlkomponenten. Ein fachmännisch installiertes Safeline S-8 kann dadurch über zehn Jahre als zuverlässiges permanentes Sicherungssystem eingesetzt werden. Selbstverständlich sind wir auch für die vorgeschriebene Jahreskontrolle Ihr kompetenter Partner und kümmern uns um die Wartung und Instandhaltung Ihres massgeschneiderten Safeline S-8.

Spanset® – Certified Safety

Spanset® Safeline S-8



Merkmale und Vorteile

- Ausgelegt für bis zu 6 Benutzer mit einem Körpergewicht von bis zu 140 kg.
- Geeignet für Systeme mit einer Spannweite über 40 m mittels zusätzlichen Seil- und Eckführungen.
- Auch für Neigungen von bis zu 15 Grad.

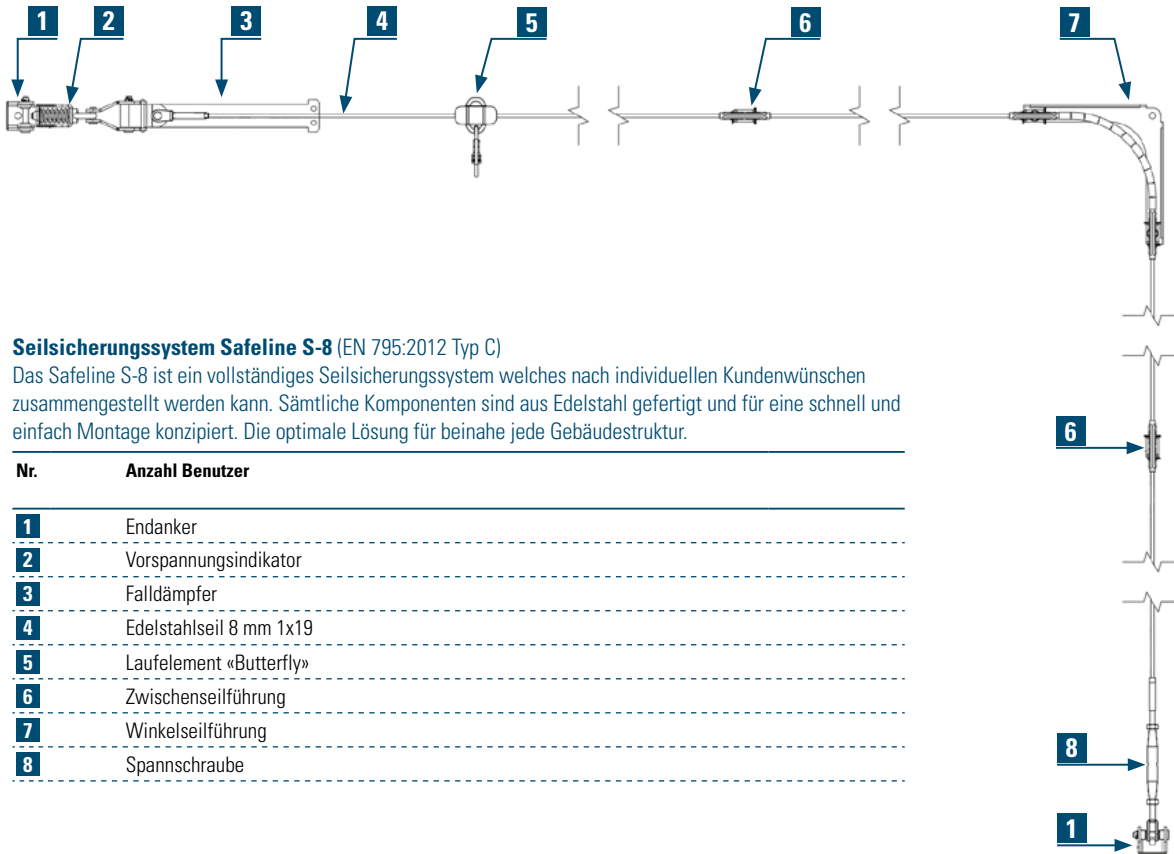

Seilsicherungssystem Safeline S-8 (EN 795:2012 Typ C)

Das Safeline S-8 ist ein vollständiges Seilsicherungssystem welches nach individuellen Kundenwünschen zusammengestellt werden kann. Sämtliche Komponenten sind aus Edelstahl gefertigt und für eine schnell und einfach Montage konzipiert. Die optimale Lösung für beinahe jede Gebäudestruktur.

Nr.	Anzahl Benutzer
1	Endanker
2	Vorspannungsindikator
3	Falldämpfer
4	Edelstahlseil 8 mm 1x19
5	Laufelement «Butterfly»
6	Zwischenseilführung
7	Winkelseilführung
8	Spannschraube



Laufelement Art. 9002



Laufelement Art. 9003



Durchsturz­sicherung mit Stil – easy fix elegance Edelstahl­netze

Gebäudebetreiber sind gesetzlich verpflichtet für die Sicherheit im Dachbereich Sorge zu tragen. Der Begriff Durchsturz­sicherung bezieht sich auf Oberlichtensicherung und der Lichtkuppelsicherung zur Verhinderung von Abstürzen von Mensch und Material. Gesetzgeber sehen in diesen Bereichen einen besonderen Arbeitsschutz für Reinigungsarbeiten und Wartungstätigkeiten vor, da diese mit zu den gefährlichsten Tätigkeiten zählen. Zur Absturz­sicherung des Personals bei Reinigungen, Service-Tätigkeiten an technischen Aufbauten und Schneeräumungen auf Dächern erkennen die gesetzlichen Unfallversicherungen das System easy-fix als zuverlässiges Sicherheitssystem an.

Dächer rücken in den Fokus

Auch zukünftig werden Dachflächen immer intensiver genutzt. Neben Öffnungen für Beleuchtung und Belüftung werden Photovoltaikanlagen, Solaranlagen, Messeinrichtungen und Antennen, Blitzschutzanlagen oder Begrünungen installiert und erfordern zunehmend mehr Wartungsarbeiten auf dem Dach. Lichtkuppeln und Lichtbänder aus Polycarbonat gelten gemäss EN1873 nur als „Durchsturz­sicher beim Einbau“, ein dauerhafter Schutz ist somit nicht gegeben! Durch die geänderte Rechtslage liegt das steigende Unfallrisiko durch Durchsturz oder Durchbruch im Verantwortungsbereich der Gebäudeeigentümer bzw. der Betreiber eines Gebäudes. Gemäss geltender Normen und Richtlinien ist es unerlässlich, die sensiblen Bereiche der Lichtkuppeln und Lichtbänder gegen die Durchbruchgefahr bei Betreten oder einem Absturz von Personen oder Gegenständen dauerhaft abzusichern.

Vermeiden Sie Unfälle mit schweren Folgen und daraus resultierende Kosten durch eine Durchsturz­sicherung des easy-fix-Systems von Kober Bauwerkschutz! Wir freuen uns auf Ihre Anfrage und beraten Sie sehr gerne bei allen Fragen zur Sicherheit rund um Lichtkuppeln und Lichtbänder.

Spanset® – Certified Safety

HÖHENSICHERUNG

Durchsturz­sicherung easy-fix elegance

Merkmale und Vorteile

- Hochwertige Optik
- Hohe Lichtdurchlässigkeit > 96%
- Zertifizierter Schutz vor Durchsturz auch bei geöffneten Lichtkuppeln
- Geeignet für Neubauten zur Nachrüstung bestehender Lichtkuppeln



Durchsturz­sicherung easy-fix elegance

Die Edelstahl­netze «easy-fix elegance» bieten eine zertifizierte Durchsturz­sicherung für Lichtbänder und Lichtkuppeln. Fast alle Größen und Formen können angefertigt werden und werden anschliessend von unserem kompetenten Montageteam bei Ihnen installiert. Gegen Aufpreis auch in Ihrer Wunschfarbe erhältlich.

Artikel	Edelstahl­netz [Ø]	Randseil Edstahl [Ø]	Maschenweite [mm]
EasyFix-E	2mm	4mm	100



10 gute Gründe für easy-fix:

- hochwertige dauerhafte
- Durchsturz­sicherung
- Hergestellt in Österreich
- Geprüfte Qualität: AUVA, DGUV, EN 1090-1
- ETA* Zulassungen
- Durchsturz­sicherung sowohl bei offener als auch geschlossener
- Lichtkuppel
- Einfache Montage, leichter Transport
- Hohe Lichtdurchlässigkeit
- Individuelle Massanfertigung
- Passend für fast alle Lichtkuppeln & Lichtbänder
- Kundenbetreuung & Service
- Installation durch unser kompetentes Montageteam

* European Technical Assessment



SpanSet[®]

Kollektive Höhensicherung

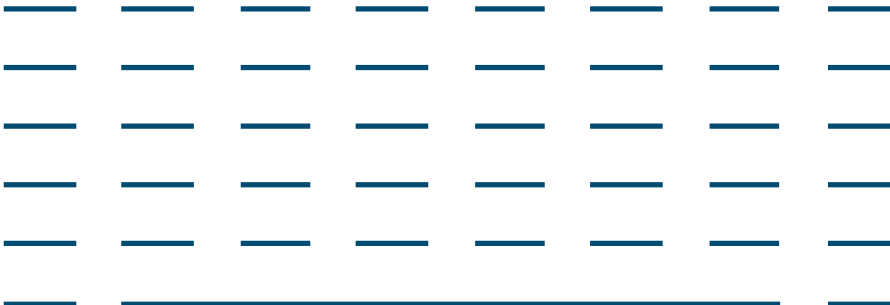

Kompetente Beratung und Montage

Ob Hebetechnik, Ladungssicherung oder Höhengsicherung: Die Anforderungen an die Arbeitssicherheit steigen ständig. Damit Sie ebenso sicher wie zuverlässig arbeiten, beraten wir Sie gerne umfassend. Insbesondere bei der kollektiven Höhengsicherung ist umfassenderes Wissen gefragt. Bei SpanSet profitieren von aktuellstem Know-how und den Ergebnissen aus unserer Forschung und Produktentwicklung. Unsere Experten erarbeiten für Sie Sicherheitskonzepte, die exakt auf Ihre Bedürfnisse ausgelegt sind und Ihnen die Arbeit ganz konkret erleichtern.

Verkauf, Vermietung und Montage von Auffangnetzen

Auffangnetze nach der Europäischen Norm 1263-1 hergestellt, bieten erstklassigen, zuverlässigen Schutz, wenn sie richtig ausgewählt, installiert und gewartet werden. Deshalb dürfen nur Fachleute, die ausreichend geschult und eingearbeitet worden sind, Auffangnetze installieren und warten. Fehlerhafte Montage kann zu Unfällen und Verletzungen führen – und das Haftungsrisiko liegt beim Ausführenden! Unsere Mitarbeiter sind für die besonderen Anforderungen bei Montagen speziell ausgebildet. Sie können Architektenpläne lesen und daraus die Vorgaben für die Netzmontagen ableiten. Wir haben eine grosse Anzahl Netze zur Vermietung und Montage am Lager. Rufen Sie uns an, wir reagieren sofort! Ob vorab Belastungsrechnungen erforderlich sind, ob die Netzgrößen noch nicht feststehen oder ob sich der Bau noch in der Planungsphase befindet – Sie erhalten von uns alle notwendigen Informationen.

Temporäre Sicherungssysteme

In unserem Sortiment finden Sie verschiedene Sicherungssysteme für den temporären Einsatz. Dazu gehört beispielsweise unser Horizontal-Seilsicherungssystem Tempoline für gerüstloses Bauen sowie Schutznetze für die Zonenabschränkung. Auch für den Schalungsbau und das Be- und Entladen von Fahrzeugen bietet Ihnen SpanSet zuverlässige Lösungen. Gerne helfen wir Ihnen bei der Evaluation und Analyse der Absturzgefahren an Ihrem Arbeitsplatz und bieten Ihnen unsere fachmännische Beratung und Unterstützung, um den komplexen Anforderungen an die Sicherheit und der Einhaltung der gesetzlichen Vorschriften gerecht zu werden.

Spanset® – Certified Safety



Spanset® Auffangnetze – erstklassiger Schutz für Ihr Bauprojekt

Auffangnetze verhindern, dass Personen auf Baustellen abstürzen oder herabfallende Gegenstände verletzt werden. So lassen sich Personenunfälle mit schweren oder sogar tödlichen Verletzungen sowie das Herunterfallen von Gegenständen in die Unterbereiche von Baustellen vermeiden. Was immer Sie planen, in welcher Bauphase sich Ihr Projekt befindet, bei Sicherheitsfragen ist SpanSet für Sie da. Gemeinsam mit Ihnen erarbeiten wir anhand Ihrer Pläne oder vor Ort Konzepte, die Ihnen und Ihren Arbeitern grösstmögliche Sicherheit bietet. Eines ist sicher, Arbeitssicherheit macht nur Sinn, wenn sie geplant wird. Unfallverhütung auf der Baustelle ist Ihre Aufgabe. Und Unfallverhütung auf der Baustelle ist unsere Kompetenz. Standardgrössen der Netze zum Verkauf und eine grosse Anzahl Netze zur Vermietung halten wir ständig an Lager. Individuelle Netzgrössen stellen wir gerne für Sie her. So können Sie auch bei höchst schwierigen Bauvorhaben exakt passende Netze benutzen.

Normgerechte Auffangnetze

Unsere Netze werden nach der Europäischen Norm EN 1263-1 gefertigt. Diese gilt für Schutznetze und Schutznetzzubehör, die bei Bau- und Montagearbeiten Verwendung finden, und legt fest: Definition, Prüfverfahren für Seil- und Maschenhöchstzugkräfte, Ermittlung der Energieaufnahme und Auswertung. Jedes Schutznetz muss sowohl mit dem Namen des Herstellers oder Importeurs als auch mit dem Herstellungsmonat und –jahr versehen sein. Die Netze müssen einmal pro Jahr geprüft werden. Dazu schicken Sie einen der eingearbeiteten Prüffäden an uns, um die Garnhöchstzugkraft testen zu lassen. Den jährlichen Prüftermin finden Sie auf der Prüfetikette am Netz oder nach der ersten Prüfung auf dem Ihnen zugestellten Prüfzeugnis. Ausserdem repariert SpanSet fachgerecht Schutznetze mit defekten Maschen, abgenutzten Randseilen. Bitte beachten Sie, dass Sie defekte Netze nicht mehr einsetzen dürfen!

Spanset® – Certified Safety

ENTWICKLUNG

HERSTELLUNG

BERATUNG/PLANUNG

VERKAUF/VERMIETUNG

MONTAGE

Fragen Sie uns an, wir beraten Sie gerne und Planen Ihr Projekt.

Herr Jürg Leuenberger
 Telefon +41 79 958 56 80
 juerg.leuenberger@spanset.ch



Auffangnetze (EN 1263-1)

Typ S, aus hochfestem Polypropylen-Multifilament PPS, knotenlos, mit Randseil 12 mm (Bruchkraft 30 kN), quadratische Maschenstellung (parallel). Früher: Form C, Energieaufnahme A2: 2,3 kJ.

- Standardfarbe blau, andere Farben auf Anfrage lieferbar
- Sondergrössen oder feinmaschige Auflegenetze auf Anfrage lieferbar

Artikel	Materialstärke [mm]	Maschenweite [mm]	Abmessungen [m]	Farbe
PAN5	5	100	5 x 10	blau
PAN6	5	100	6 x 10	blau
PAN10	5	100	10 x 10	blau
PAN-MA	5	100	auf Wunsch	blau



Aufhängeseil (EN 1263-1)

Hochfestes Polyamid-Seil, weiss, Ø 12 mm, geflochten. Speziell für die Montage von Auffangnetzen nach EN 1263-1. Auf Spule zu 100 m.

Artikel	Durchmesser [mm]	Länge [m]	Festigkeit [kN]	Farbe
PA12-100	12	100	30	weiss



Professionelle Montage

Auffangnetze sind unter Einhaltung der Vorschriften möglichst dicht unterhalb der zu sichernden Arbeitsplätze, am Rand, im Abstand von maximal 2,5 m aufzuhängen. Verlangen Sie unsere Montageanleitung oder überlassen Sie die Montage unseren Spezialisten. Auffangnetze nach EN 1263-1 bieten nur zuverlässigen Schutz, wenn sie norm- und fachgerecht installiert und gewartet werden. Deshalb dürfen nur Fachleute, die ausreichend geschult und eingearbeitet worden sind, Auffangnetze installieren und warten. Fehlerhafte Montage kann zu Unfällen und Verletzungen führen – und das Haftungsrisiko liegt beim Ausführenden! Wo immer Sie Ihre Mitarbeiter sichern müssen, unser speziell ausgebildetes Montageteam montiert die Auffangnetze professionell gemäss den Vorgaben der EN 1263-2.

Fragen Sie uns an, wir beraten Sie gerne und planen Ihr Projekt.

Herr Jürg Leuenberger
Telefon +41 79 958 56 80
juerg.leuenberger@spanset.ch



Temporäre Installation von SpanSet

Gerne installieren wir das temporäre horizontale Sicherungssystem HSL für Sie. Unser erfahrenes Team plant und realisiert für Sie die Installation und unterstützt Sie bei der Ausarbeitung von passenden Lösungen.



Vermietung Personen-Auffangnetze (EN 1263-1)

Unsere Personen-Auffangnetze können Sie mieten. Gerne bieten wir Ihnen auch eine professionelle Montage der Personen-Auffangnetze. Fragen Sie uns an, wir senden Ihnen gerne eine Offerte.

Artikel	Beschrieb
---------	-----------

DL-MPA	Personen-Auffangnetze in diversen Abmessungen.
--------	--

Vermietung Steigzonensicherung (EN 795)

Gerne installieren wir das temporäre Horizontale-Sicherungssystem «HSL» für Sie. Unser erfahrenes Team plant und realisiert für Sie die Installation und unterstützt Sie bei der Ausarbeitung von passenden Lösungen. Fragen Sie uns an, wir senden Ihnen gerne eine Offerte.

Artikel	Beschrieb
---------	-----------

DL-MPA	Steigzonensicherung mit einer Spannweite bis 20m
--------	--

Vermietung Horizontal-Seilsicherungssystem «Tempoline» (EN 795)

Wir planen und installieren auch gerne das temporäre Horizontale-Sicherungssystem «Tempoline» für Sie. Wir unterstützen Sie bei der Planung der gerüstlose Bauweise und installieren das System bei Ihnen vor Ort. Fragen Sie uns an, wir senden Ihnen gerne eine Offerte. Weitere Informationen finden Sie auf der nächsten Seite.

Artikel	Beschrieb
---------	-----------

DL-MTL	Sicherungssystem bei gerüstloser Bauweise
--------	---

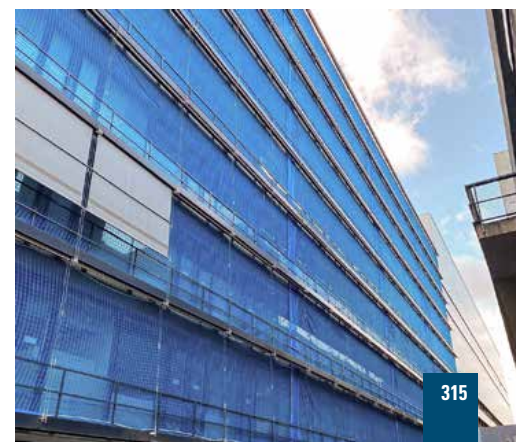



Gerüstlose Bauweise – Sicherheit im Verbund mehrerer Systeme

Unser temporäres Horizontal-Seilsicherungssystem «Tempoline» bietet optimale Sicherheit für gerüstloses Bauen. Gerade bei Hochbauten, die im Trend liegen, spielt das Produkt seine Stärken aus. Es eignet sich speziell für die Montage von Fassadenelementen bei gerüstlosem Bauen. Das Tempoline darf für die Sicherung von 4 Personen gleichzeitig eingesetzt werden. Das System bietet einen optimalen Schutz gegen Absturz mit einer grossen Bewegungsfreiheit. Es ermöglicht ein Überfahren der Zwischenseilführungen mit dem Seilläufer, ohne Umhängen und dabei die Sicherung lösen zu müssen. Dank einer Innovation können ab sofort auch 90°-Winkel ohne Unterbrechung überbrückt werden. Das Horizontal-Seilsicherungssystem «Tempoline» kommt dort zum Einsatz, wo keine Gerüste gestellt werden können bzw. ein gerüstloses Bauen möglich ist. Es ist nach EN 795 Klasse C zertifiziert und darf für die Sicherung von 4 Personen gleichzeitig eingesetzt werden. Das System ermöglicht ein Überfahren der Zwischenseilführungen mit dem Seilläufer, ohne Umhängen und dabei die Sicherung lösen zu müssen. Die Absturzsicherung ist somit jederzeit gewährleistet. So können Baumeister, Fassadenmonteure, Fensterbauer, Geometer etc. sicher arbeiten.

Spanset® – Certified Safety

Systemlänge min. 8 m
Montageabstand der
Zwischenseilführungen:
min. 2 m / max. 16 m

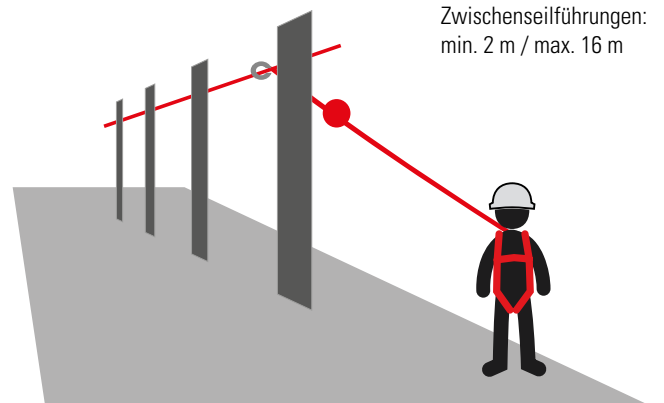



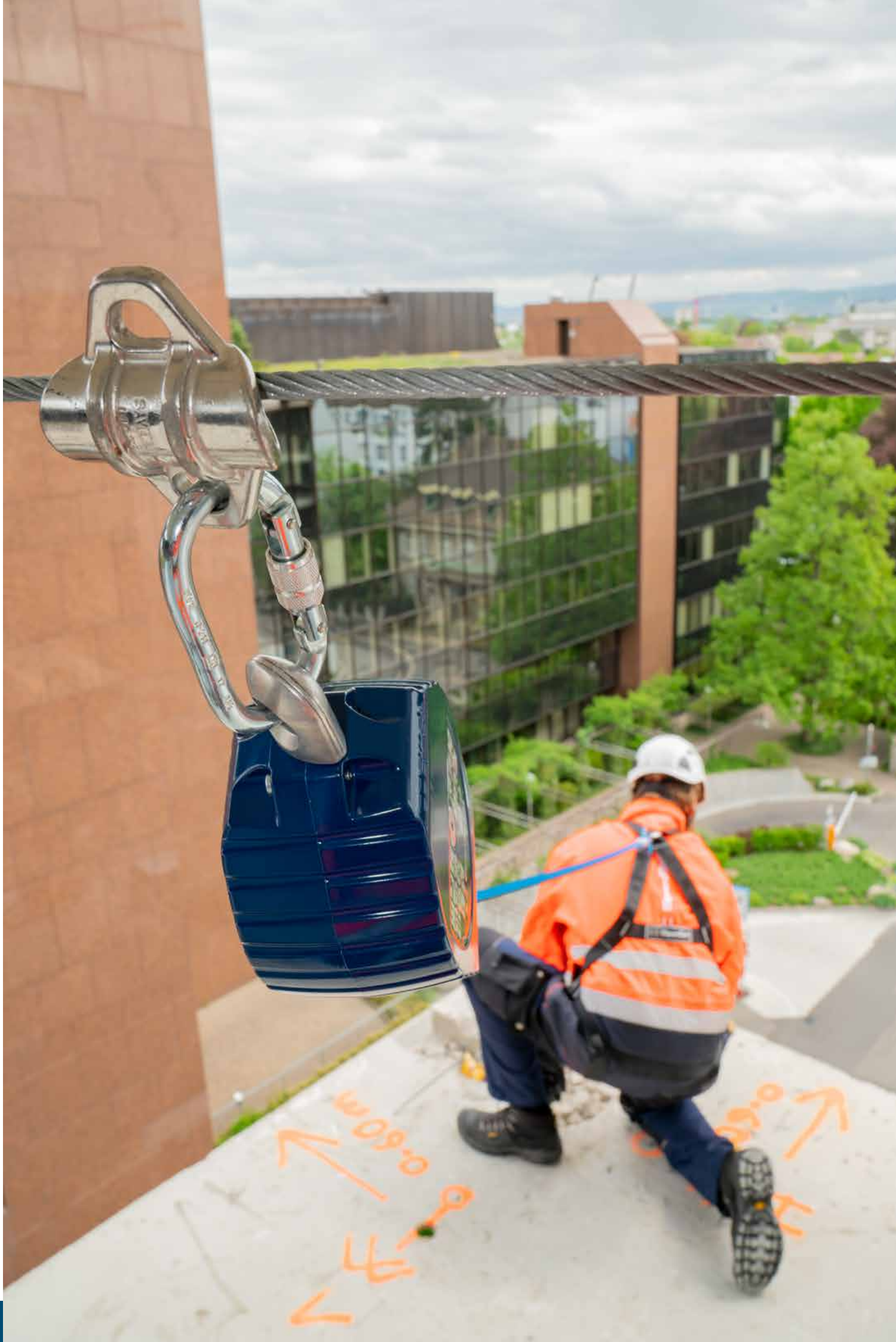

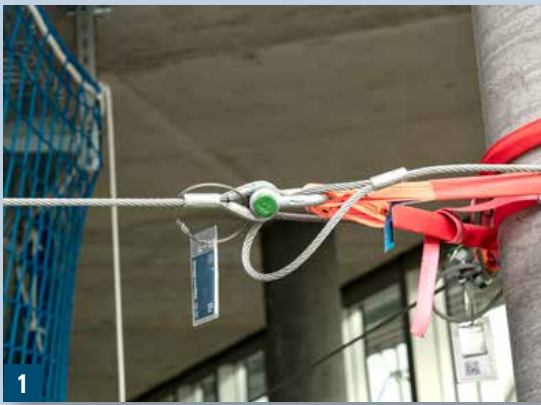

1

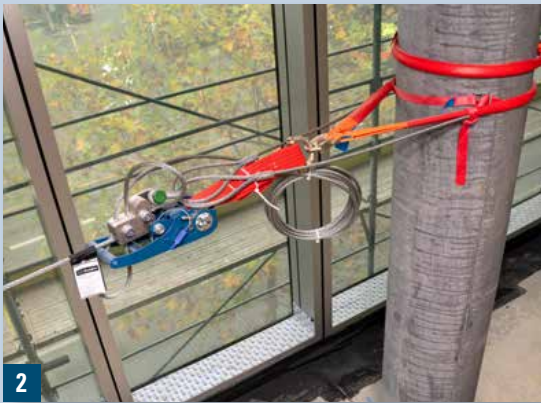

2



3



4



5

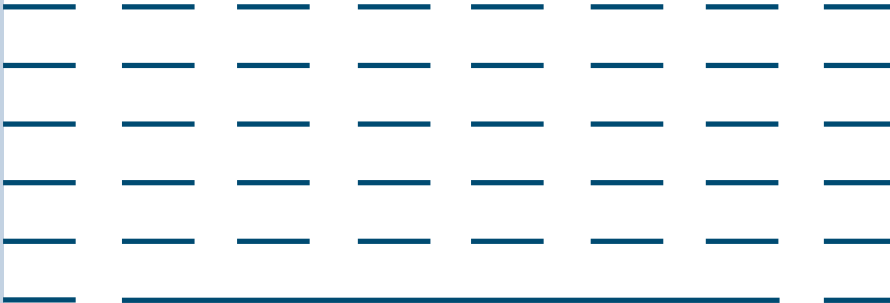

Tempoline - Flexibilität und Sicherheit

Unser temporäres Horizontal-Seilsicherungssystem kommt dort zum Einsatz, wo keine Gerüste gestellt werden können bzw. ein gerüstloses Bauen möglich ist.

Es ist nach EN 795 Klasse C zertifiziert und darf für die **Sicherung von 4 Personen** gleichzeitig eingesetzt werden.

Das System ermöglicht ein Überfahren der Zwischenseilführungen mit dem Seilläufer, ohne umhängen und dabei die Sicherung lösen zu müssen. Die Absturzsicherung ist somit jederzeit gewährleistet. So können Baumeister, Fassadenmonteure, Fensterbauer, Geometer etc. sicher arbeiten.

Horizontal-Seilsicherungssystem «Tempoline»
Unser temporäres Horizontal-Seilsicherungssystem kommt dort zum Einsatz, wo keine Gerüste gestellt werden können bzw. ein gerüstloses Bauen möglich ist. Das innovative Seilsicherungssystem besteht aus folgenden Komponenten. Gerne unterstützen wir Sie bei der Planung und Montage, fragen Sie uns an.

- Beschreibung**
- Drahtseil Ø 8 mm verzinkt (Länge auf Wunsch)
 - Ratschenzurrgurte mit ABS-Ratsche als Spannelement
 - Vorspannungsindikator
 - Zwischenseilführungen deformierbar
 - Ratschenzurrgurte als Befestigungselement der Seilführungen
 - Seilläufer
 - Bandbügel, Antirutschmatten, Schutzschläuche
 - Optional: Rundschlingen, hochfeste Schäkkel

- 1 Anfangspunkt
- 2 Endpunkt
- 3 Zwischenseilführung
- 4 Inneneckführung
- 5 Ausseneckführung



Das neue Sturzauffangsystem SAM

Mit dem Einsatz der Sturzauffangmatten (SAM) können Stürze mit Fallhöhen bis max. 3 m auf die Oberkante der Sturzauffangmatte aufgefangen werden.

Das neuen Sturzauffangmatten SAM von SpanSet bilden ein temporäreres, kollektives Absturzschutzsystem mit einem aufblasbaren Luftkissen, das zum Schutz von Personen, die in der Höhe arbeiten, entwickelt wurde.

Es ist eine innovative und praktischere Alternative zu anderen kollektiven Auffangsystemen, wenn:

- Der Einsatz eines Seitenschutzes nach EN13374 oder EN1263-1 technisch nicht möglich oder gefährlicher ist
- Der Einsatz von Personenauffangnetzen nach EN1263-1 nicht möglich oder gefährlicher ist
- Die Absturzhöhe vom Arbeitsplatz bis oberkante der Sturzauffangmatte ≤ 3 m beträgt

Aufgrund seiner Tragbarkeit, Flexibilität und Benutzerfreundlichkeit sehr beliebt. Es wird allein als System oder zusammen mit anderen kollektiven Absturzschutzsystemen eingesetzt, um die Einhaltung von Vorschriften und die Sicherheit in schwierigen Umgebungen zu gewährleisten. Das Auffangsystem kann idealerweise bereits ab einer Absturzhöhe von 2 m eingesetzt werden.

Spanset® – Certified Safety

Sturzauffangmatte SAM

Die Vorteile der Sturzauffangmatte SAM:

- kann platzsparend eingelagert werden.
- schnell auf- und abgebaut
- sehr leicht und einfach zu transportieren
- feuerhemmend und widerstandsfähig
- freistehend ohne Verankerung installierbar



Die Sturzauffangmatten SAM sind einfach und schnell zu installieren.

Durch das geringe Gewicht von weniger als 5 kg / Kissen, ist es leicht tragbar und ohne die Luft ablassen und wieder aufpumpen zu müssen, von einem Ort zum anderen auf der Baustelle leicht zu transportieren und zu versetzen. Das sorgt für mehr Flexibilität bei der Nutzung und spart Zeit. Das Aufblasen und Entleeren dauert nicht länger als 30-40 Sekunden pro Kissen.

Nach dem Aufblasen bildet das Sturzauffangsystem SAM eine gepolsterte Oberfläche in einer Höhe von 0,75 m und eine Länge von 2,1 m über dem Boden und bietet Schutz bei einem Sturz bei einer maximalen **Standhöhe von 3,5 Metern – 1-lagig** und bei einer maximalen **Standhöhe von 4,5 m – 2-lagig**.

Standhöhe max.	←→
Freie Fallhöhe max.	→



Standhöhe max.	←→
Freie Fallhöhe max.	→

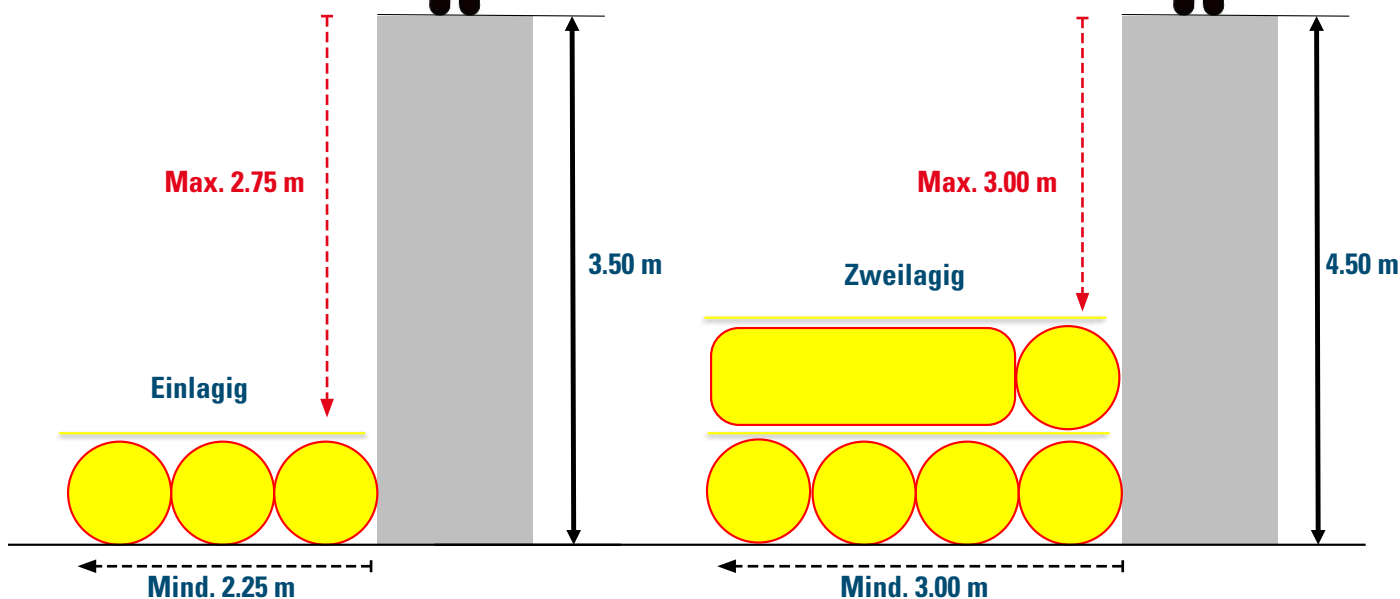

Logistik

Schützt bei Stürzen von der Ladefläche.



Baustellen

Schützt bei Stürzen während Bauarbeiten.

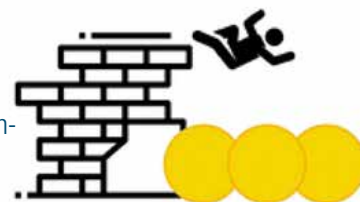

SpanSet®

Höhensicherungssysteme

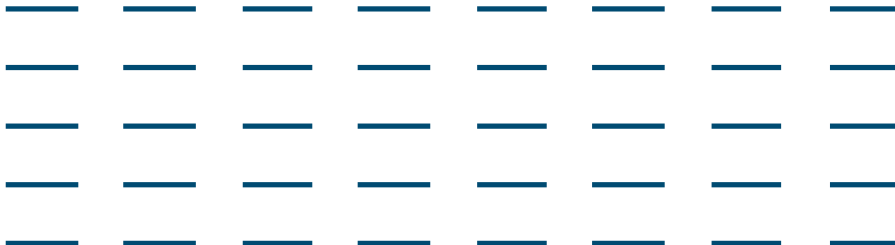

Höhensicherung auf einem neuen Level

Entdecken Sie Höhengsicherungssysteme auf einem neuen Level mit unsern innovativen Lösungen! Unsere Produkte sind das Ergebnis intensiver Forschung und Entwicklung, um höchste Sicherheitsstandards zu gewährleisten. Zertifiziert nach aktuellen Standards und von höchster Qualität, bieten sie nicht nur Schutz, sondern auch Langlebigkeit.

Höhensicherungssysteme für den Alltag

In enger Zusammenarbeit mit unseren Kunden entwickelt, erfüllen unsere Höhengsicherungssysteme nicht nur die heutigen Anforderungen, sondern übertreffen diese. Wir verstehen, dass Sicherheitssysteme einfach sein sollten – deshalb sind unsere Produkte benutzerfreundlich und leicht zu handhaben. Wir legen Wert auf erschwingliche Lösungen. Unsere Höhengsicherungssysteme sind nicht nur kostengünstig in der Anschaffung, sondern auch im Unterhalt, dank einer unkomplizierten und preiswerten Jahreskontrolle. Es genügt eine jährliche Sichtkontrolle durch einen Sachkundigen.

Entscheiden Sie sich für den Marktführer

Investieren Sie in Sicherheit, Innovation und Langlebigkeit – wählen Sie unsere Höhengsicherungssysteme. Verlassen Sie sich auf das Beste, um in jeder Situation geschützt zu sein!

Verlassen Sie sich auf unsere umfassende Beratung und erleben Sie erstklassigen Service! Wir bieten nicht nur herausragende Produkte, sondern stehen Ihnen auch mit Fachkenntnissen und Erfahrung zur Seite, um die beste Lösung für Ihre Bedürfnisse zu finden. Unsere Fachberater präsentieren Ihnen gerne unsere Produkte direkt vor Ort. Erleben Sie die Qualität und Funktionalität unserer Höhengsicherungssysteme aus erster Hand und lassen Sie sich von unseren Lösungen überzeugen.

Damit Sie nicht warten müssen, sind unsere Produkte ab Lager lieferbar. Schnell, zuverlässig und einsatzbereit, damit Sie keine Zeit verlieren. Vertrauen Sie auf uns, wenn es um Höhengsicherheit geht – von der Beratung bis zur schnellen Lieferung, wir sind für Sie da!

Spanset® – Certified Safety



ALPHA ANCHOR: Modularität und Flexibilität für höchste Sicherheit

Die mobilen Anschlagseinrichtungen der ALPHA ANCHOR Serie von SpanSet ermöglichen ein sicheres Arbeiten an Absturzkanten und können beliebig der jeweiligen Situation angepasst werden. Sämtliche ALPHA ANCHOR Systeme sind einfach in der Handhabung und benötigen daher einen geringen Ausbildungsaufwand für neue Benutzer. Die Basis bildet die mobile Anschlagseinrichtung ALPHA ANCHOR-B. Ein freistehendes System, welches ohne Verankerung am Bauwerk sofort als Sturzauffangsystem oder Rückhaltesystem eingesetzt werden kann. Zusätzlich kann die mobile Anschlagseinrichtung ALPHA ANCHOR-B auch als Rettungssystem eingesetzt werden und vereinfacht dadurch die Erstellung des vorgeschriebenen Rettungskonzepts.

Das Umsetzen der Systeme erfolgt ganz einfach mittels Handhubwagen oder per Kran mit passenden Hebemitteln. Der modulare Aufbau aller ALPHA ANCHOR Systeme vereinfacht zudem den Transport und die Lagerung. Auch bei der jährlich vorgeschriebenen Prüfung überzeugen ALPHA ANCHOR Systeme durch geringe Kosten, da sämtliche Komponenten mit Ausnahme der Verbindungsmittel durch eine Sichtkontrolle geprüft werden können.

Bereits heute sind weitere Zusatzkomponenten geplant, die den bestehenden Systemen eine noch höhere Flexibilität bieten, um auch künftigen Herausforderungen gerecht zu werden.

SpanSet – Certified Safety

ALPHA ANCHOR

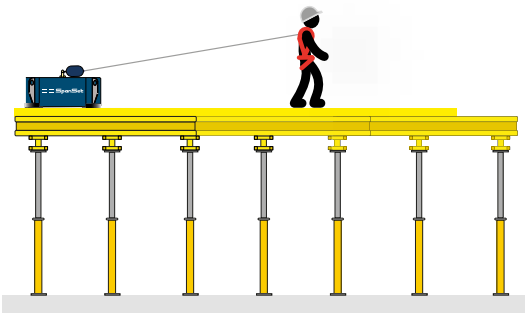

ALPHA ANCHOR-B

Die mobile Anschlagereinrichtung Typ ALPHA-ANCHOR-B kann als frei stehender Anschlagpunkt in Kombination mit einem geprüften Verbindungsmittel nach EN 360 oder EN 358 von maximal einem Benutzer verwendet werden. Die mobile Anschlagereinrichtung Typ ALPHA-ANCHOR-B kann auch als Rettungssystem verwendet werden.

ALPHA ANCHOR-L FÜR 1 BENUTZER
Bei der mobilen Anschlagereinrichtung Typ ALPHA-ANCHOR-L bildet eine horizontale Lifeline den Anschlagpunkt für 1 Benutzer. Dieses System wird mittels zweier Basis-Anschlagpunkte und deren Verankerung in geeigneter Distanz gehalten. Die Basis-Anschlagpunkte werden im gewünschten Abstand platziert (maximaler Abstand 16 m) und mit Stahlnägeln gesichert. Anschliessend wird eine horizontale Lifeline dazwischen gespannt. Nach Einhängen eines speziellen Höhensicherungsgeräts kann sich der Benutzer auf der gesamten Länge der Lifeline, frei und sicher bewegen.

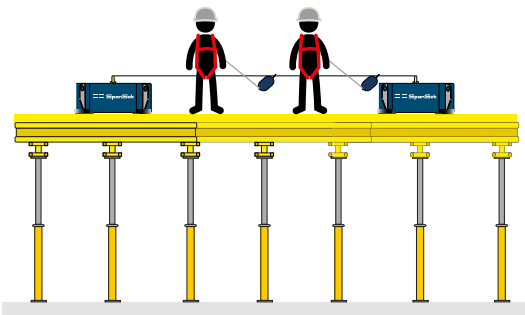
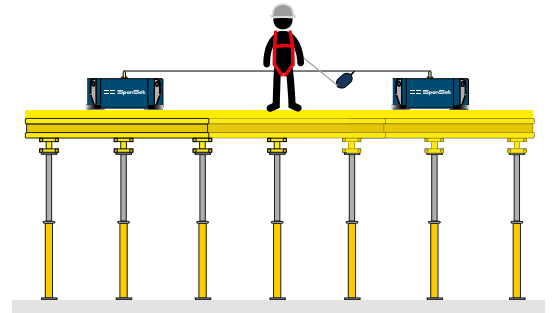

ALPHA ANCHOR-L FÜR 2 BENUTZER

Bei der mobilen Anschlagereinrichtung Typ ALPHA-ANCHOR-L bildet eine horizontale Lifeline den Anschlagpunkt für 2 Benutzer. Dieses System wird mittels zweier Basis-Anschlagpunkte und deren Verankerung in geeigneter Distanz gehalten. Die Basis-Anschlagpunkte werden im gewünschten Abstand platziert (maximaler Abstand 16 m) und mit Stahlnägeln gesichert. Anschliessend wird eine horizontale Lifeline dazwischen gespannt. Nach Einhängen eines speziellen Höhensicherungsgeräts können sich die Benutzer auf der gesamten Länge der Lifeline, frei und sicher bewegen.

ALPHA ANCHOR-D FÜR 1 BENUTZER
Die mobile Anschlagereinrichtung Typ ALPHA-ANCHOR-D wurde als Sturzauffangsystem für den Einsatz auf konventionellen Deckenschalungen entwickelt mit dem Ziel, dieses bereits bei einer potenziellen Absturzhöhe von 2 m einzusetzen. Zusammen mit kantengeprüften Höhensicherungsgeräten und Auffanggurten ist ALPHA-ANCHOR-D eine einfach bedienbare mobile Anschlagereinrichtung, welche zu einem sicheren Arbeitsplatz beiträgt. Das System benötigt nur sehr geringe Kranzeiten und kann einfach transportiert und gelagert werden. Der leichte Davit-Arm (AA-DAV) kann von nur einer Person versetzt werden und ermöglicht es dem Benutzer, sich Überkopf zu sichern. Die mobile Anschlagereinrichtung Typ ALPHA-ANCHOR-D kann freistehend verwendet werden und benötigt keine Verbindung mit dem Untergrund und kann auch als Rettungssystem verwendet werden.

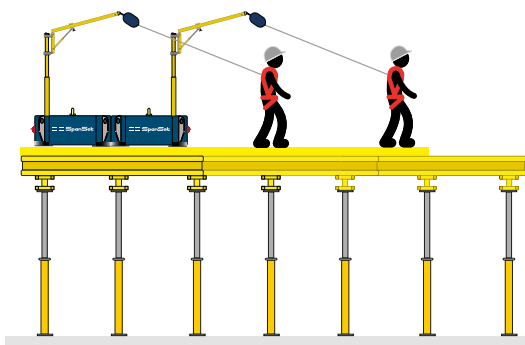
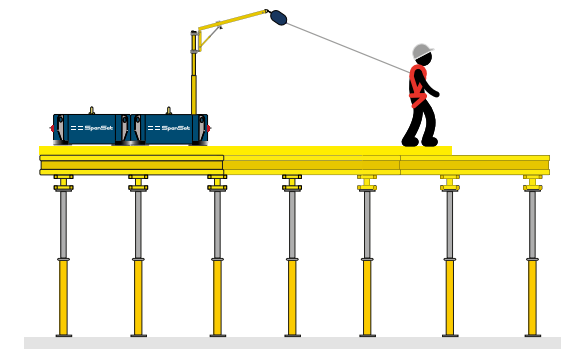

ALPHA ANCHOR-D FÜR 2 BENUTZER

Die mobile Anschlagereinrichtung Typ ALPHA-ANCHOR-D wurde als Sturzauffangsystem für den Einsatz auf konventionellen Deckenschalungen entwickelt mit dem Ziel, dieses bereits bei einer potenziellen Absturzhöhe von 2 m einzusetzen. Zusammen mit kantengeprüften Höhensicherungsgeräten und Auffanggurten ist ALPHA-ANCHOR-D eine einfach bedienbare mobile Anschlagereinrichtung, welche zu einem sicheren Arbeitsplatz beiträgt. Das System benötigt nur sehr geringe Kranzeiten und kann einfach transportiert und gelagert werden. Der leichte Davit-Arm (AA-DAV) kann von nur einer Person versetzt werden und ermöglicht es dem Benutzer, sich Überkopf zu sichern. Die mobile Anschlagereinrichtung Typ ALPHA-ANCHOR-D kann freistehend verwendet werden und benötigt keine Verbindung mit dem Untergrund und kann auch als Rettungssystem verwendet werden.

ALPHA ANCHOR-W FÜR 1 BENUTZER
Die festmontierte Anschlagereinrichtung Typ ALPHA-ANCHOR-W bietet Bauunternehmungen eine zuverlässige, langlebige und effiziente Lösung für die Sicherheit beim Befestigen von Deckenschalungen. Diese Wandhalterung ist nicht nur sehr robust und einfach zu montieren, sondern spart durch ihre wartungsarme Konstruktion auch wertvolle Zeit und Kosten auf der Baustelle. Dank innovativer Materialien und cleverer Technik sorgt sie für maximale Stabilität und Sicherheit – selbst bei intensiver Nutzung. Perfekt geeignet für Ihr Bauprojekt und anspruchsvolle Baustellen: Unsere neue Wandhalterung optimiert Ihre Arbeitsabläufe! Ausserdem kann sie auch als Rettungssystem eingesetzt werden.

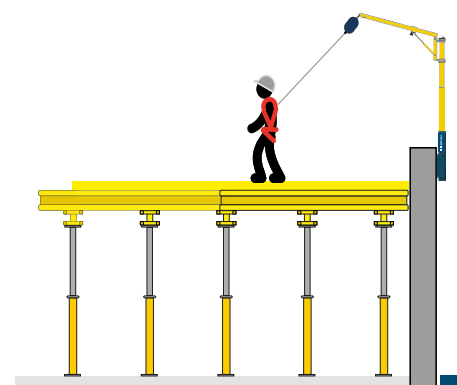

ALPHA ANCHOR-W

- Geprüft nach EN 795:2012, Typ A
- Ausgelegt für 1 Benutzer
- Bereits ab einer Absturzhöhe von 2 m einsetzbar
- Das Anbringen erfolgt ganz einfach mittels Bolzenanker
- Galgen 360° schwenkbar, Eigengewicht 19 kg



Die innovative Wandhalterung für Deckenschalungen revolutioniert den Bauprozess!

Die festmontierte Anschlagereinrichtung Typ ALPHA-ANCHOR-W bietet Bauunternehmungen eine zuverlässige, langlebige und effiziente Lösung für die Sicherheit beim Befestigen von Deckenschalungen. Diese Wandhalterung ist nicht nur sehr robust und einfach zu montieren, sondern spart durch ihre wartungsarme Konstruktion auch wertvolle Zeit und Kosten auf der Baustelle. Dank innovativer Materialien und cleverer Technik sorgt sie für maximale Stabilität und Sicherheit – selbst bei intensiver Nutzung. Perfekt geeignet für Ihr Bauprojekt und anspruchsvolle Baustellen: Unsere neue Wandhalterung optimiert ihre Arbeitsabläufe! Ausserdem kann sie auch als Rettungssystem eingesetzt werden.

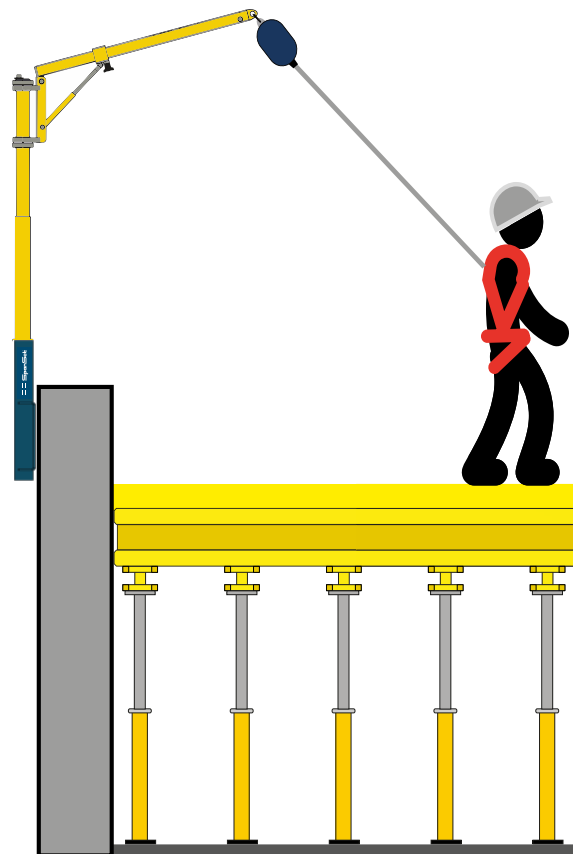

Zulässige Untergründe

Für die Installation der festmontierten Anschlagereinrichtung Typ ALPHA ANCHOR-W wird ein sauberer und stabiler Untergrund mit ausreichender Festigkeit vorausgesetzt. Die festmontierte Anschlagereinrichtung Typ ALPHA ANCHOR-W in Kombination mit ALPHA ANCHOR-D wurde auf folgenden Untergründen geprüft.

Untergrund	Geprüft
Beton armiert Klasse A	JA
Mauerwerk	JA
Fassaden	JA
Spundwand	JA
Wandschalung	JA

Das System darf ausschliesslich an dafür vorgesehenen Untergründen, die die einleitenden Kräfte vom min. 12 KN standhalten, befestigt werden.

ALPHA ANCHOR-W



- Geprüft nach EN 795:2012, Typ A
- Ausgelegt für 1 Benutzer
- Bereits ab einer Absturzhöhe von 2 m einsetzbar
- Das Anbringen erfolgt ganz einfach mittels Bolzenanker
- Galgen 360° schwenkbar, Eigengewicht 19 kg

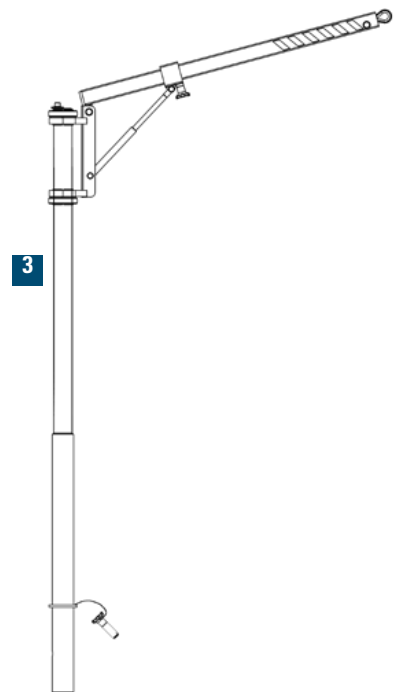
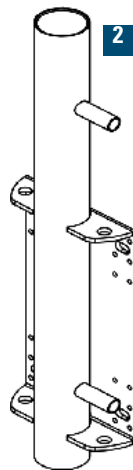
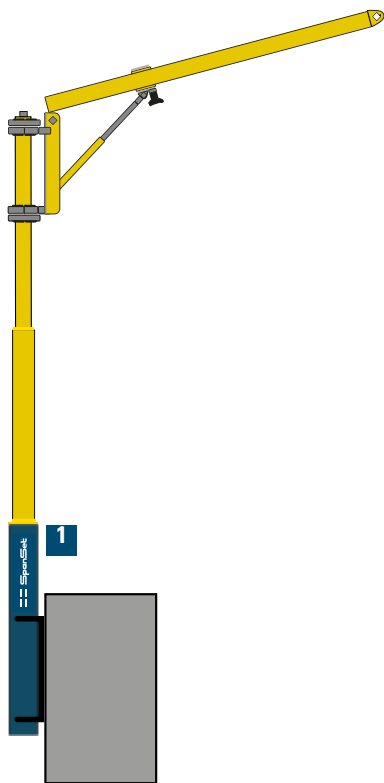

ALPHA ANCHOR-W für 1 Benutzer

Nr	Artikel	Beschreibung
1	AA-W	ALPHA ANCHOR - W , komplett mit 1 x AA-DAV, 1 x AA-WH
2	AA-WH	Wandhalterung pulverbeschichtet und verzinkt, inkl. Warnkleber
3	AA-DAV	1 x Davit-Arm, gelb, mit klappbarem Ausleger
X	optional SRLS	Saverline-Höhensicherungsgerät (siehe Tabelle Höhensicherungsgeräte auf S. 8)

(D)

HÖHENSICHERUNG

ALPHA ANCHOR-L



Temporäre horizontale Lifeline mit Basis-Anschlagpunkten

Bei der mobilen Anschlagvorrichtung Typ ALPHA-ANCHOR-L bildet eine horizontale Lifeline den Anschlagpunkt für maximal 2 Benutzer. Dieses System wird mittels zweier Basis-Anschlagpunkte und deren Verankerung in geeigneter Distanz gehalten. Die Basis-Anschlagpunkte werden im gewünschten Abstand platziert (maximaler Abstand 16 m) und mit Stahlnägeln gesichert. Anschliessend wird eine horizontale Lifeline dazwischen gespannt. Nach Einhängen eines speziellen Höhensicherungsgeräts kann sich der Benutzer auf der gesamten Länge der Lifeline, frei und sicher bewegen.

Dieses System eignet sich ideal für Arbeiten auf der gesamten Breite der Deckenschalung. Das Risiko eines Pendelsturzes wird grösstmöglich vermieden.

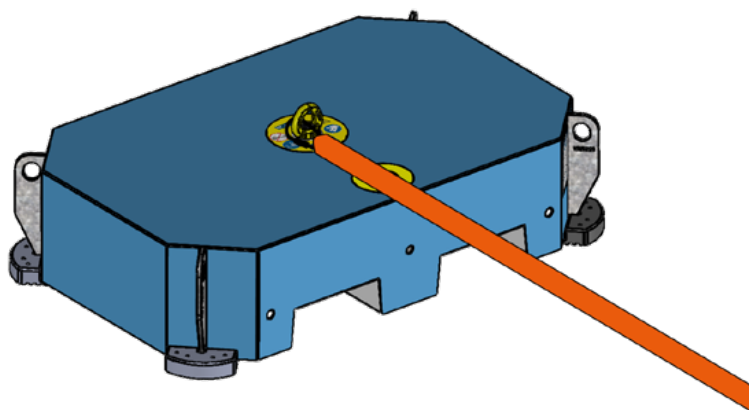

SpanSet – Certified Safety

Anwendungsbeispiel System AA-L1

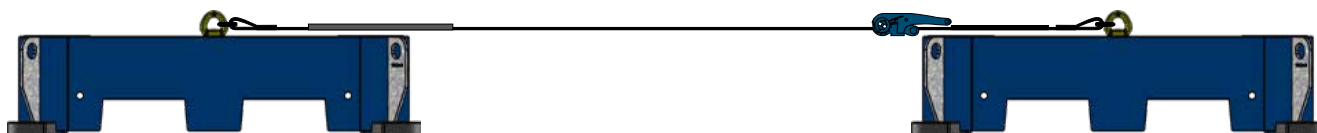

ALPHA ANCHOR-L

Merkmale ALPHA ANCHOR-L:

- Geprüft nach EN 795:2012, Typ E und CEN/TS 16415:2013 Typ E
- Ausgelegt für maximal 2 Benutzer
- Spannweite von bis zu 16 m
- Speziell konzipiertes Höhensicherungsgerät AA-HWPS12



ALPHA ANCHOR-L (EN 795:2012 Typ E & CEN/TS 16415:2013 Typ E)

Komplettes System ALPHA ANCHOR-L für 1 Benutzer. Für einen weiteren Benutzer muss ein Höhensicherungsgerät vom Typ AA-HWPS12 separat dazu bestellt werden.

Artikel	System bestehend aus:
AA-L1	2x AA-BAP / 1x AA-HWPS / 1x AA-HSLN
AA-L2	2x AA-BAP / 2x AA-HWPS / 1x AA-HSLN

Basis-Anschlagpunkt (EN 795:2012 Typ E)

Die Aussparungen für Gabelzinken und die vier seitlich Angebrachten Hebeösen ermöglichen ein einfaches Umsetzen. Zudem können die Basis-Anschlagpunkte während dem Transport oder zum Lagern übereinander gestapelt werden. Geliefert wird der Basis-Anschlagpunkt inklusive einer rostfreien, gelben Ringösen und vier seitlich angebrachten Gummischutzplatten.

Artikel	Gewicht [ca. kg]	Max. Anzahl Benutzer	Abmessungen Basisanschlagpunkt [mm]		
			L	B	T
AA-BAP	600	1	1252	802	382

Saverline Höhensicherungsgerät mit verzinktem Stahlseil Schutzschlauch (EN 360)

Für das System ALPHA ANCHOR-L hat SpanSet ein spezielles Höhensicherungsgerät entwickelt, welches die temporäre horizontale Lifeline (AA-HSL) schützt. Der mitgelieferte Karabiner ist zudem auf die Gurbbandbreite der Lifeline abgestimmt. Das im Höhensicherungsgerät eingebaute Ø 4.8 mm Drahtseil wurde im Fallversuch über die Kante getestet und hat die zusätzlichen Testanforderungen der VG11 CNB/P/11.060 für die EN360 bestanden. Verwenden Sie ausschliesslich dieses Höhensicherungsgerät für das System ALPHA ANCHOR-L.

Artikel	Gewicht [ca. kg]	Seillänge [m]	Abmessungen (Gehäuse) [mm]		
			L	B	T
AA-H12	5,3	12	500	195	95

Temporäre horizontale Lifeline (EN 795)

Die temporäre horizontale Lifeline verfügt gegenüber der Standardausführung über einen Bandfalldämpfer. Dadurch wird sichergestellt, dass sich die beiden Basis-Anschlagpunkte im Ernstfall nicht verschieben. Die beidseitig montierten grossen Karabiner sind speziell auf die Ringösen des Basis-Anschlagpunkts abgestimmt. Verwenden Sie nur diese temporäre horizontale Lifeline für das System ALPHA ANCHOR-L.

Artikel	Gewicht [ca. kg]	Länge [m]
AA-HSLN	6,1	16

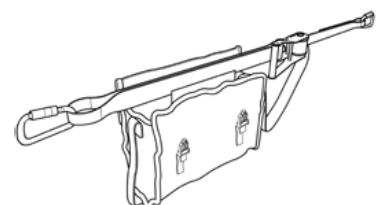
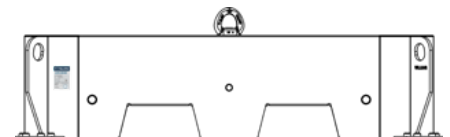
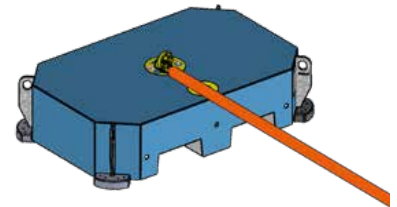

HÖHENSICHERUNG

ALPHA ANCHOR-D1



Basis-Anschlagpunkte mit neuem Davit-Arm für 1 Benutzer

Die mobile Anschlagvorrichtung Typ ALPHA-ANCHOR-D wurde als Sturzauffangsystem für den Einsatz auf konventionellen Deckenschalungen entwickelt mit dem Ziel, dieses bereits bei einer potenziellen Absturzhöhe von 2 m einzusetzen. Zusammen mit kantengeprüften Höhensicherungsgeräten und Auffanggurten ist ALPHA-ANCHOR-D eine einfach bedienbare mobile Anschlagvorrichtung, welche zu einem sicheren Arbeitsplatz beiträgt. Das System benötigt nur sehr geringe Kranzeiten und kann einfach transportiert und gelagert werden. Der leichte Davit-Arm (AA-DAV) kann von nur einer Person versetzt werden und ermöglicht es dem Benutzer, sich Überkopf zu sichern. Die mobile Anschlagvorrichtung Typ ALPHA-ANCHOR-D kann freistehend verwendet werden und benötigt keine Verbindung mit dem Untergrund und kann auch als Rettungssystem verwendet werden..

Dieses System bietet grösstmögliche Bewegungsfreiheit und die geringste Fallstrecke. Ideal für die meisten Arbeiten auf Deckenschalungen.

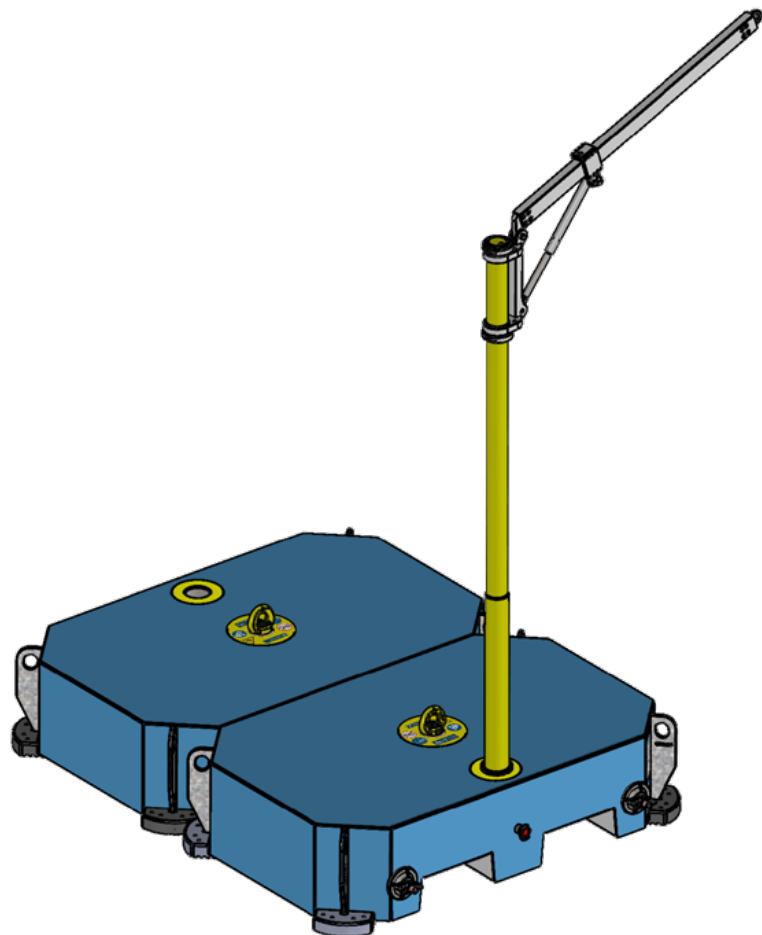

SpanSet – Certified Safety

Montagematerial AA-D1

Die Dywidag Ankerstäbe und Kalottenplatten werden bei der Bestellung eines Systems immer mitgeliefert. Für den Zusammenbau der beiden Basisanschlagpunkte (AA-BAP) brauchen Sie folglich nur einen Hammer.



AA-DDA



AA-DDM

ALPHA ANCHOR-D1



Merkmale ALPHA ANCHOR-D:

- Geprüft nach EN 795:2012, Typ E und CEN/TS 16415:2013 Typ E
- Ausgelegt für maximal 2 Benutzer
- Bereits ab 2 m Höhe einsetzbar
- David Arm ist 360° schwenkbar und leicht (Eigengewicht 19 kg)

ALPHA ANCHOR-D (EN 795:2012 Typ E & CEN/TS 16415:2013 Typ E)

Komplettes System ALPHA ANCHOR-D für 1 Benutzer. Wählen Sie dazu ein Höhensicherungsgerät in der für Sie passenden Länge aus (siehe Tabelle unten). Wir empfehlen die Variante mit 9 m Seillänge.

Artikel System bestehend aus:

AA-D1 2x AA-BAP / 1x AA-DAV / 4x AA-DDM* / 2x AA-DDA*

* Dywidag-Kalottenplatten (AA-DDA) / Dywidag-Ankerstäbe (AA-DDM)

Basis-Anschlagpunkt (EN 795:2012 Typ E)

Die Aussparungen für Gabelzinken und die vier seitlich Angebrachten Hebeösen ermöglichen ein einfaches Umsetzen. Zudem können die Basis-Anschlagpunkte während dem Transport oder zum Lagern übereinander gestapelt werden. Geliefert wird der Basis-Anschlagpunkt inklusive einer rostfreien, gelben Ringösen und vier seitlich angebrachten Gummischutzplatten.

Artikel	Gewicht [ca. kg]	Max. Anzahl Benutzer	Abmessungen Basisanschlagpunkt [mm]		
			L	B	T
AA-BAP	600	1	1252	802	382

Davit-Arm (EN 795:2012 Typ E)

Der neue ALPHA ANCHOR Davit-Arm setzt neue Massstäbe hinsichtlich Sicherheit und ist intuitiv zu bedienen. Bei gerade mal 19kg Eigengewicht verfügt der Davit-Arm (AA-DAV) über einen Stossdämpfer, welcher die auftretenden Kräfte im Ernstfall minimiert. Dadurch bleibt das gesamte System stabil, ohne die Fallstrecke für den Benutzer massgeblich zu vergrößern. Der korrosionssgeschützte ALPHA ANCHOR Davit-Arm ist robust gebaut und dadurch langlebig und ideal für das raue Umfeld auf Baustellen.

Artikel	Gewicht [ca. kg]	Max. Anzahl Benutzer	Abmessungen eingeklappt [mm]		
			L	B	T
AA-DAV	19	1	2040	215	215

* Ausgeklappt beträgt die Höhe des Davit-Arms 2304mm

Saverline Höhensicherungsgeräte mit verzinktem Stahlseil (EN 360)

Die Saverline Höhensicherungsgeräte mit robustem Kunststoffgehäuse und verzinktem Stahlseil sind zugelassen für den vertikalen und horizontalen Gebrauch. Der Ø 16 mm Aluminiumguss Drehwirbelaufhängepunkt verhindert ein Verdrehen des Stahlseils und wird mit einem drehbaren Karabiner mit Fallanzeige geliefert. Das im Höhensicherungsgerät eingebaute Ø 4.8 mm Drahtseil wurde im Fallversuch über die Kante getestet und hat die zusätzlichen Testanforderungen der VG11 CNB/P/11.060 für die EN360 bestanden.

Artikel	Gewicht [ca. kg]	Seillänge [m]	Abmessungen [mm]		
			L	B	T
SRLS6	2,5	6	420	145	80
SRLS9	3,7	9	455	160	85
SRLS12	4,9	12	500	195	95

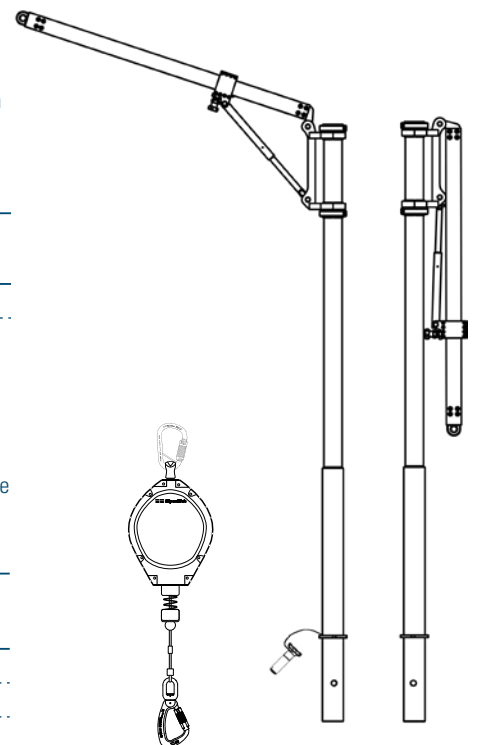
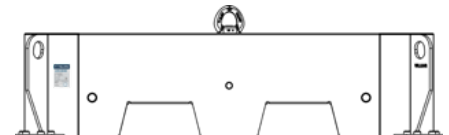
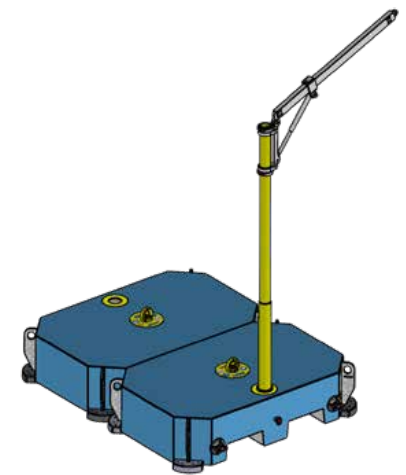

HÖHENSICHERUNG

ALPHA ANCHOR-D2

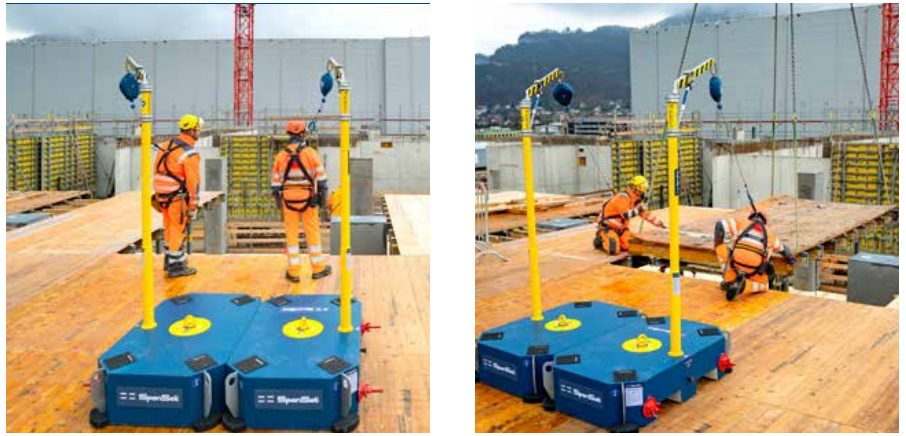

Basis-Anschlagpunkte mit neuem Davit-Arm für 2 Benutzer

Die mobile Anschlageinrichtung Typ ALPHA-ANCHOR-D wurde als Sturzauffangsystem für den Einsatz auf konventionellen Deckenschalungen entwickelt mit dem Ziel, dieses bereits bei einer potenziellen Absturzhöhe von 2 m einzusetzen. Zusammen mit kantengeprüften Höhensicherungsgeräten und Auffanggurten ist ALPHA-ANCHOR-D eine einfach bedienbare mobile Anschlageinrichtung, welche zu einem sicheren Arbeitsplatz beiträgt. Das System benötigt nur sehr geringe Kranzeiten und kann einfach transportiert und gelagert werden. Der leichte Davit-Arm (AA-DAV) kann von nur einer Person versetzt werden und ermöglicht es dem Benutzer, sich Überkopf zu sichern. Die mobile Anschlageinrichtung Typ ALPHA-ANCHOR-D kann freistehend verwendet werden und benötigt keine Verbindung mit dem Untergrund und kann auch als Rettungssystem verwendet werden..

Dieses System bietet grösstmögliche Bewegungsfreiheit und die geringste Fallstrecke. Ideal für die meisten Arbeiten auf Deckenschalungen.

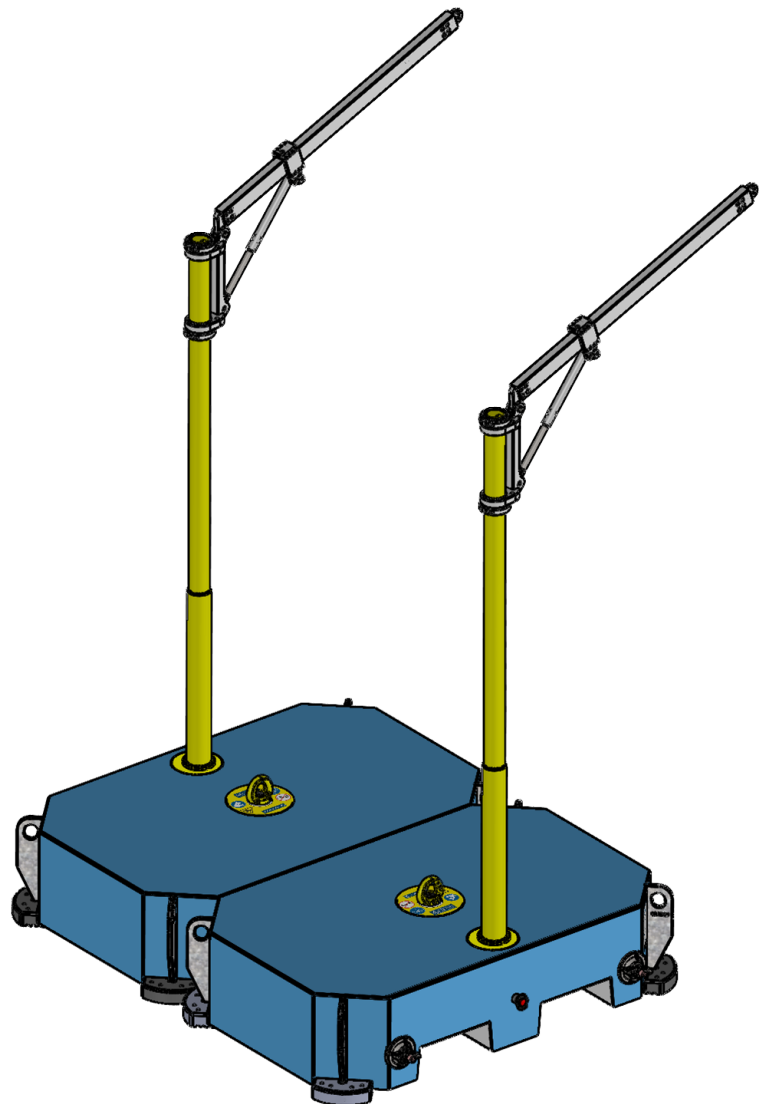

SpanSet – Certified Safety

Montagematerial AA-D1

Die Dywidag Ankerstäbe und Kalottenplatten werden bei der Bestellung eines Systems immer mitgeliefert. Für den Zusammenbau der beiden Basisanschlagpunkte (AA-BAP) brauchen Sie folglich nur einen Hammer.



AA-DDA



AA-DDM

ALPHA ANCHOR-D2



Merkmale ALPHA ANCHOR-D:

- Geprüft nach EN 795:2012, Typ E und CEN/TS 16415:2013 Typ E
- Ausgelegt für maximal 2 Benutzer
- Bereits ab 2 m Höhe einsetzbar
- David Arm ist 360° schwenkbar und leicht (Eigengewicht 19 kg)

ALPHA ANCHOR-D (EN 795:2012 Typ E & CEN/TS 16415:2013 Typ E)

Komplettes System ALPHA ANCHOR-D für 2 Benutzer. Wählen Sie dazu ein Höhensicherungsgerät in der für Sie passenden Länge aus (siehe Tabelle unten). Wir empfehlen die Variante mit 9 m Seillänge.

Artikel System bestehend aus:

AA-D2 2x AA-BAP / 2x AA-DAV / 4x AA-DDM* / 2x AA-DDA*

* Dywidag-Kalottenplatten (AA-DDA) / Dywidag-Ankerstäbe (AA-DDM)

Basis-Anschlagpunkt (EN 795:2012 Typ E)

Die Aussparungen für Gabelzinken und die vier seitlich Angebrachten Hebeösen ermöglichen ein einfaches Umsetzen. Zudem können die Basis-Anschlagpunkte während dem Transport oder zum Lagern übereinander gestapelt werden. Geliefert wird der Basis-Anschlagpunkt inklusive einer rostfreien, gelben Ringösen und vier seitlich angebrachten Gummischutzplatten.

Artikel	Gewicht [ca. kg]	Max. Anzahl Benutzer	Abmessungen Basisanschlagpunkt [mm]		
			L	B	T
AA-BAP	600	1	1252	802	382

Davit-Arm (EN 795:2012 Typ E)

Der neue ALPHA ANCHOR Davit-Arm setzt neue Massstäbe hinsichtlich Sicherheit und ist intuitiv zu bedienen. Bei gerade mal 19kg Eigengewicht verfügt der Davit-Arm (AA-DAV) über einen Stossdämpfer, welcher die auftretenden Kräfte im Ernstfall minimiert. Dadurch bleibt das gesamte System stabil, ohne die Fallstrecke für den Benutzer massgeblich zu vergrößern. Der korrosionsgeschützte ALPHA ANCHOR Davit-Arm ist robust gebaut und dadurch langlebig und ideal für das raue Umfeld auf Baustellen.

Artikel	Gewicht [ca. kg]	Max. Anzahl Benutzer	Abmessungen eingeklappt [mm]		
			L	B	T
AA-DAV	19	1	2040	215	215

* Ausgeklappt beträgt die Höhe des Davit-Arms 2304mm

Saverline Höhensicherungsgeräte mit verzinktem Stahlseil (EN 360)

Die Saverline Höhensicherungsgeräte mit robustem Kunststoffgehäuse und verzinktem Stahlseil sind zugelassen für den vertikalen und horizontalen Gebrauch. Der Ø 16 mm Aluminiumguss Drehwirbelaufhängepunkt verhindert ein Verdrehen des Stahlseils und wird mit einem drehbaren Karabiner mit Fallanzeig geliefert. Das im Höhensicherungsgerät eingebaute Ø 4.8 mm Drahtseil wurde im Fallversuch über die Kante getestet und hat die zusätzlichen Testanforderungen der VG11 CNB/P/11.060 für die EN360 bestanden.

Artikel	Gewicht [ca. kg]	Seillänge [m]	Abmessungen [mm]		
			L	B	T
SRLS6	2,5	6	420	145	80
SRLS9	3,7	9	455	160	85
SRLS12	4,9	12	500	195	95

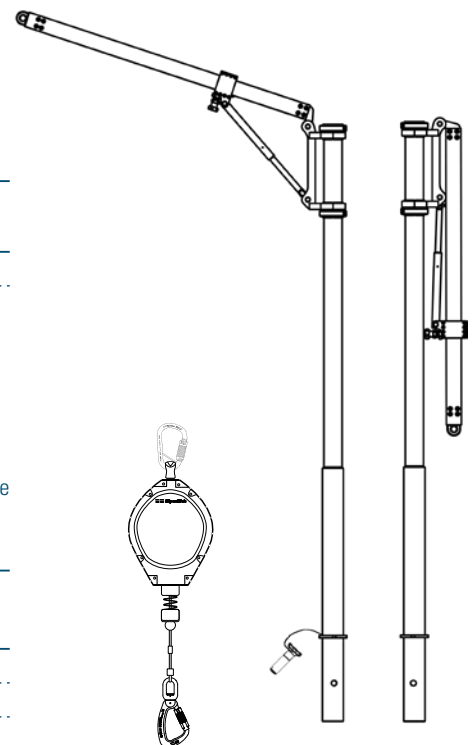
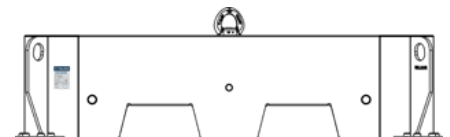
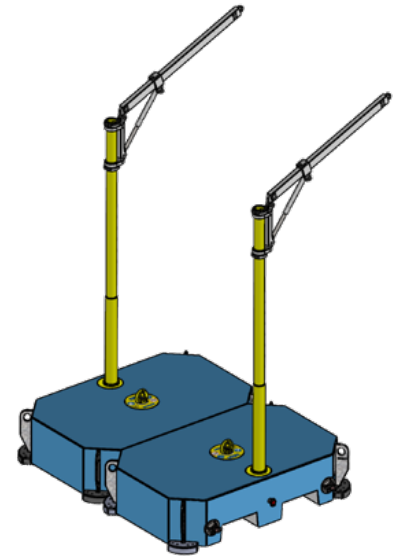



SkyReach Anker (EN 795:2012 Typ B) **1**

Der leichte SkyReach Anker aus Stahl wird zusammengeklappt geliefert. Für das Handling und die Installation ist nur eine einzige Person erforderlich.

Artikel	Höhe [m]	Breite [m]	Gewicht [kg]
CS8100	3,1	2,0	25,0

Höhensicherungsgerät Falcon (EN 360) **2**

mit rostfreiem Stahlseil, Automatikkarabiner, Sturzindikator und Drehwirbel.

Artikel	Seillänge [m]	Gewicht [kg]
CS1011729	6,2	4,5

Wandhalterung **4**

zu SkyReach Anker. Bestehend aus zwei Halterungen mit Aufnahmen und einem Einsatz. Kann mit M16 Schraubanker an bestehende Betonwände oder Fertigelementen befestigt werden.

Artikel	Länge [m]	Gewicht [kg]
CS8501	0,45	9,5

Stahlflanschzwingen **6**

Zwei Zwingen und eine Aufnahme werden kombiniert zur Verwendung an senkrechten HEB Stahlprofilen, wenn der SkyReach Anker als Aufhänger für die Sicherung beim Be- und Entladen von Fahrzeugen eingesetzt wird. Flanschbreite 150 - 450 mm.

Artikel	Länge [m]	Gewicht [kg]
CS8500N	0,75	13,8

*Abbildung ähnlich

Einbetonierhülse **3**

zum Einsetzen des SkyReach Ankers Ø 76 mm. Öl-behandelter galvanisierter Stahl.

Artikel	Länge [m]	Gewicht [kg]
CS8200	0,8	2,3

Ausrichthilfe **5**

Die Ausrichthilfe ist ein Stahlrohr mit einer Libelle auf der Oberseite, anhand derer sichergestellt wird, dass sich die Einbetonierhülse in vertikaler Position befindet, wenn sie im Beton platziert wird.

Artikel	Länge [m]	Gewicht [kg]
CS83416	1,0	2,8

Teleskophaken **7**

Der Teleskophaken wird verwendet, damit die benachbarten SkyReach Anker erreicht werden können, was beim Wechsel der Verankerung mit der Hand nicht möglich wäre. Von 1,2 bis 2,7 m verlängerbar.

Artikel	Länge [m]	Gewicht [kg]
CS11530	1,2 - 2,7	1,0

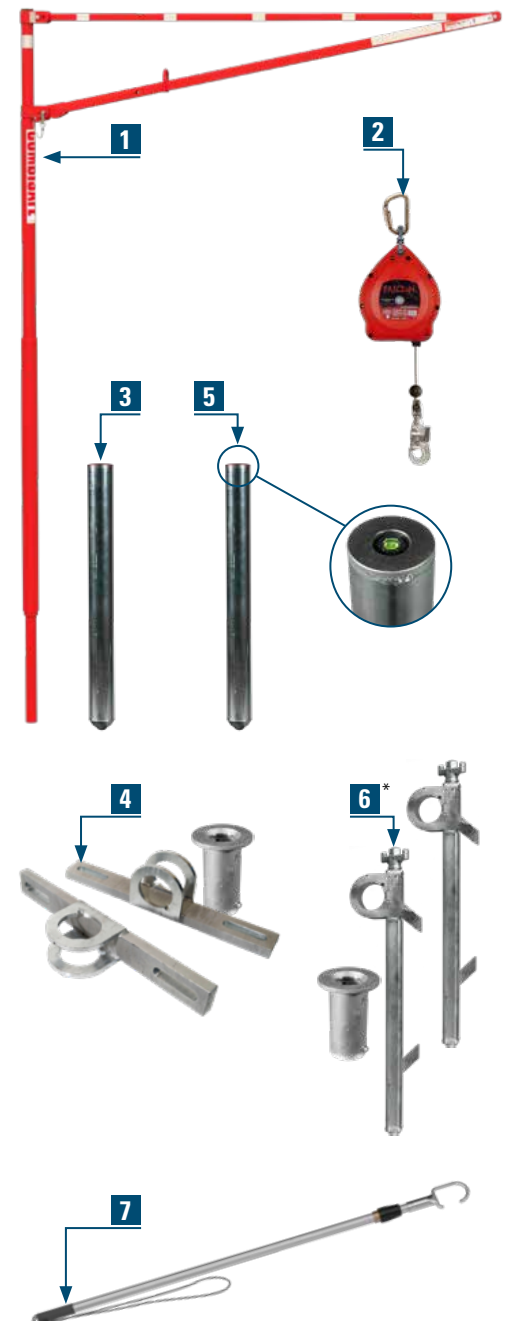

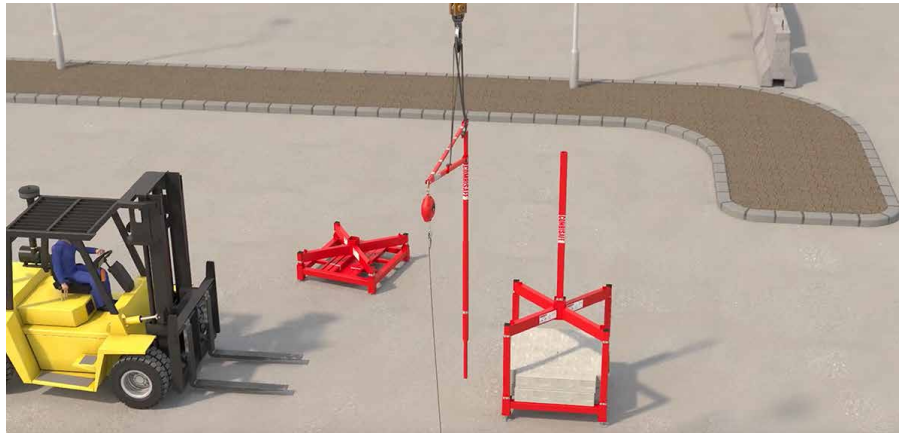

SKYREACH – Absturzsicherung beim Be- und Entladen

Eine Absturzsicherung beim Be- und Entladen von Fahrzeugen und anderen erhöhten Arbeitsebenen ist von höchster Wichtigkeit und das SkyReach-Verladesystem MKII, welches auf dem neuen SkyReach Ankerpunkt basiert, enthält eine Reihe von nützlichen Funktionen um den Transport, die Installation und die Nutzung zu verbessern.

Merkmale

- CE zertifiziert nach EN 795 Typ E.
- Hat einen Arbeitsradius von bis zu 8,5 m
- Kann als flaches Paket zur Selbstmontage geliefert werden
- Zur schnellen und einfachen Montage/ Demontage besitzt die Basis keine Bolzen oder Schrauben.
- Zerlegbares, stapelbares System
- Anpassbare/austauschbare Füße für unebenen Grund (bis zu 5°)
- Unterstützungsträger für Schalungsplatten verfügbar.

“ Für eine Ladefläche von 8 m Länge wird nur ein einziges SkyReach-Verladesystem MKII benötigt. ”





Verladesystem MKII- Befestigungs- und Systemkomponenten

Einzel-Verladesystem MKII für eine Ladefläche bis 8 m (EN 795:2012 Typ E)

Artikel	Beschrieb	Stückzahl
CS8806	Verladesystem MKII für eine Ladefläche bis 8 m	1

Doppel-Verladesystem MKII für eine Ladefläche bis 14 m (EN 795:2012 Typ B)

Artikel	Beschrieb	Stückzahl
CS8810	Verladesystem MKII für eine Ladefläche bis 14 m	1

System-Einzelteile Übersicht

Artikel	Beschrieb Einzelteile	Artikel CS8806	Artikel CS8810	Nummerierung
CS8800	Basisrahmen	1	2	1
CS8801	Anschlussadapter 2,4 m, für Gesamthöhe 5,9 m	1	2	2
CS8100	SkyReach Anker	1	2	3
CS1011729	Höhensicherungsgerät Falcon, Seillänge 6,2 m	1	0	4
CS1011743	Höhensicherungsgerät Falcon, Seillänge 10 m*	0	2	4

* nur mit Verladesystem Artikel CS8810 einsetzbar

Optionale Einzelteile und Balast

Das Verladesystem MKII muss mit mindestens 1,5 t Balast beladen werden.

Artikel	Beschrieb Einzelteile	Stückzahl	Nummerierung
CS11468	Anschlussadapter 1,2 m, für Gesamthöhe 4,7 m	1	5
CS10663	Betonelemente, Gewicht 800 kg pro Stk.	2	6

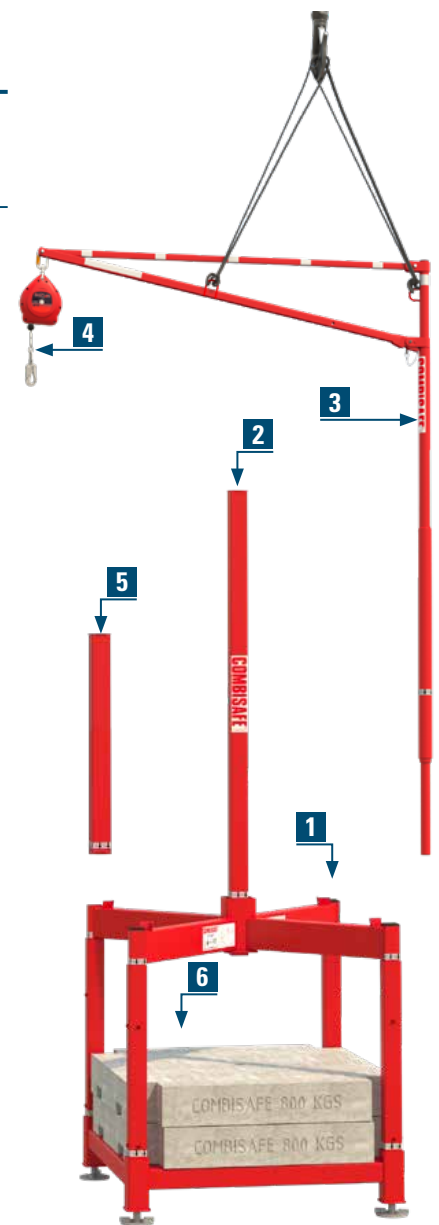



Mobile Anschlagstange SUN200

Ideal für Monteure von: Markisen, Storen und Sonnendächer, Industrietore und Klimaanlage

Ihre Lösung für sicheres Arbeiten in der Höhe! Aus hochwertigem Edelstahl gefertigt, ist die kompakte und dennoch robuste Anschlagstange der clevere Begleiter für jeden, der Sicherheit und Mobilität gleichermassen schätzt.

Eine unverzichtbare Neuheit für Installationsprofis!

Noch nie war es so einfach, die Sicherheit bei der Installation von Markisen, Fenstern, Industrietüren und Klimaanlage zu erhöhen. Minimieren Sie Stürze in heiklen Phasen mit dem SUN200!

- Zugelassen für 2 Personen (nach EN795 Typ B)
- Kompakt und 18 kg leicht
- Dank Transporttasche leicht zu transportieren
- Die Montage erfolgt im Handumdrehen – ganz ohne lästiges Werkzeug

Die Vorrichtung wurde für den Einsatz unter Bedingungen konzipiert, bei denen Geländer und Brüstungen nicht ausreichend sind, um die Gefahr eines Absturzes des Arbeiters zu verhindern, wie z.B. Balkone und Terrassen. Das Gerät ist sehr vielseitig einsetzbar und passt sich Höhen zwischen Etagen von 2 und 3,3 Metern an.

Spanset® – Certified Safety

HÖHENSICHERUNG

Mobile Anschlagstange SUN200

Die Anschlagstange des Typs B ist ausschliesslich für die Verwendung in Verbindung mit persönlicher Schutzausrüstung gegen Absturz vorgesehen.

EMPFOHLENES ZUBEHÖR

E2XSV

2-Punkt-Auffanggurt (EN 361)
Leichter und einfach anzulegender Ganzkörper-Auffanggurt mit Schnellverschluss-Schnallen.



TALGAR-G

Hochleistungs-Industrieschutzhelm (EN 14052)



SRLW3,5

Saverline Höhensicherungsgerät mit Gurtband, Länge 3,5 m (EN 360)



FAE01C03

Falldämpferleine elastisch (EN 355) beidseitig mit Drehverschlusskarabiner

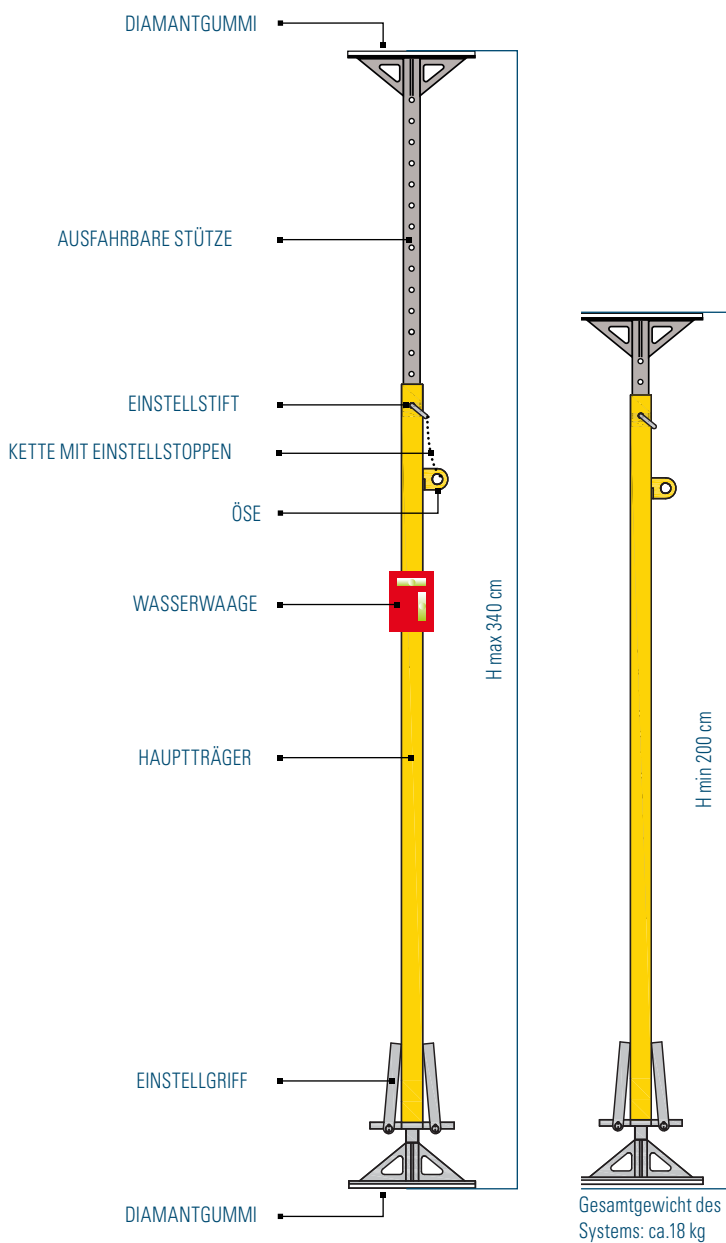

Art. Nr.

SUN200 Zubehör wie Höhensicherungsgerät und Auffanggurt nicht im Lieferumfang enthalten.

SpanSet®

Arbeiten in Engräumen





Xtirpa – sicher arbeiten in Engräumen

Engräume bieten grundsätzlich genügend Platz für den Zugang von einer Person für Wartungsarbeiten. Durch die eingeschränkten Platzverhältnisse wie sie in Schächten, Gruben, Silos oder Kanälen vorkommen erhöht sich das Risiko von schweren Verletzungen und Tod jedoch erheblich. Ausserdem stellen Engräume ein zusätzliches Risiko dar, da giftige Stoffe vorhanden sein können. Auch ein Sauerstoffmangel oder -überschuss kann in Engräumen vorkommen. Deshalb ist es erforderlich vor Arbeiten in Engräumen stets einen sicheren Ein- und Ausstieg sowie ein Rettungskonzept zu planen.

Eine Lösung für das Arbeiten in Engräumen bietet die Xtirpa-Produktreihe bestehend aus einer breiten Palette von hochwertigen Absturzschutzsystemen. Xtirpa ist ein modulares Sicherheits- und Rettungssystem, bestehend aus verschiedenen Davitarm- und Stangenauslegersystemen. Das System kann mit unterschiedlichen Befestigungselementen, wie Wand- und Bodenhülsen bzw. anderen Anschlagpunkten, kombiniert werden. Ein grosser Vorteil der Konstruktion sind die nahezu unbegrenzten Kombinationsmöglichkeiten. Egal für welche Arbeitssituation: Ob in Schächten, an Wasserkraftwerken oder Kläranlagen, im Innen- oder Aussenbereich. Da man das Produkt an alle gängigen Untergründe anpassen kann, finden wir mit Sicherheit die optimale Lösung für Sie.

Eine Besonderheit der Xtirpa-Produktreihe ist das patentierte Auslegersystem mit integriertem Geländer, bei dem nicht nur der Personen, sondern auch andere Beteiligte vor Absturz gesichert sind. Dieses System ist komplett freistehend und wird mit minimalem Zeitaufwand auf- und abgebaut.

Auf den folgenden Seiten finden Sie eine Auswahl der Kernkomponenten, komplette Systeme und weitere innovative Lösungen aus der Xtirpa-Produktreihe. Sollten Sie weitere Produkte, Zubehör oder Informationen benötigen, kontaktieren Sie uns.

SpanSet – Certified Safety

HÖHENSICHERUNG

Xtirpa Davitarm 610 mm mit Geländer



Davitarm 610 mm freistehend dank Stützmast mit Geländer

Mannlochschutzsysteme werden eingesetzt, wenn ein exponierter Einstiegspunkt abgesichert werden muss. Dieses tragbare System verfügt über einen integrierten Mast, der in Verbindung mit einem Davitarm verwendet wird, um Absturzsicherungen, Einstiegs- und Einholmöglichkeiten zu bieten. Das Mannlochschutzsystem erleichtert den Zugang zu unterirdischen Kammern oder anderen engen Räumen, in denen ein Zugangspunkt geschützt werden sollte.

SpanSet – Certified Safety

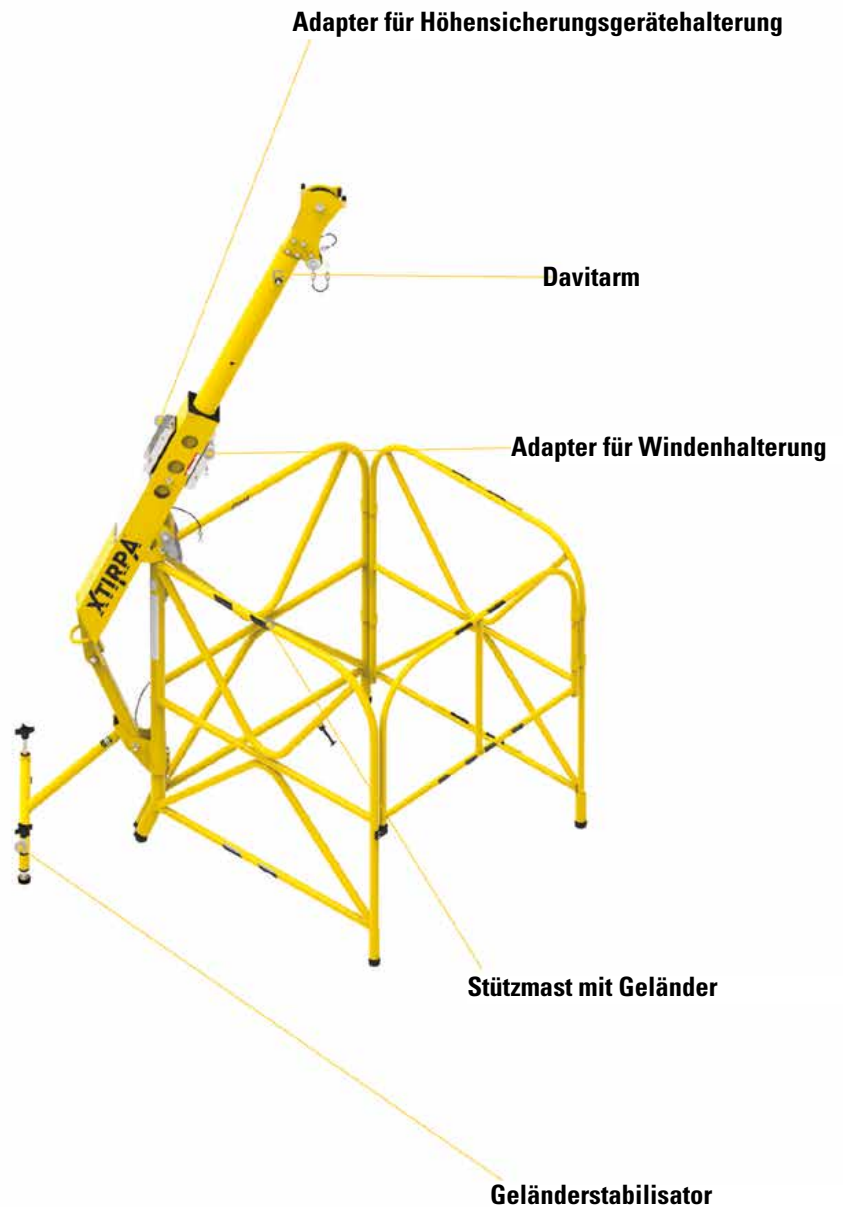



Folgende Zusatzprodukte für das System finden Sie auf Seite 355

- Höhensicherungsgeräte mit Rettungshub- und Senkvorrichtung
- Personen- und Lastwinden
- Passende Halterungen für Winden und Höhensicherungsgeräte

Davitarm 610 mm

Mit Anschluss für Sicherungs- / Rettungsgerät und Winde, um den Zugang zu engen Räumen zu erleichtern. Zur Verwendung mit Stützmast Art. IN-2003 und geeigneter Befestigungshülse oder mit dem selbsttragendem Geländer Art. IN-2108. Ausziehbar von 381 bis 610 mm. Ausgestattet mit einem 22 kN Anschlagpunkt.

Artikel	Material	Gewicht [ca. kg]	Länge [mm]	Breite [mm]	Höhe [mm]
IN-2210	Aluminium Duralcan®	15	1431-1884	148	252

Stützmast mit Geländer

Zur Verwendung in Kombination mit dem Davitarm IN-2210.

Artikel	Material	Gewicht [ca. kg]	Länge [mm]	Breite [mm]	Höhe [mm]
IN-2108	Aluminium Duralcan®	15	992	947	1133

Geländerstabilisator mit Rollen

Geeignet für das selbsttragende Geländer Art. IN-2108. Sollte stets mit offenen Geländern bzw. bei Sicherungs- / Rettungsgeräten mit Seilen von mehr als 50 m Länge verwendet werden, um eine höhere Stabilität des Systems zu garantieren. Die Rollen erleichtern das Versetzen der Einrichtung ohne Demontage.

Artikel	Material	Gewicht [ca. kg]	Länge [mm]	Breite [mm]	Höhe [mm]
A-2108-20	Aluminium Duralcan®	6	559	377	440

Geländerstabilisator

Geeignet für das selbsttragende Geländer Art. IN-2108. Sollte stets mit offenen Geländern bzw. bei Sicherungs- / Rettungsgeräten mit Seilen von mehr als 50 m Länge verwendet werden, um eine höhere Stabilität des Systems zu garantieren.

Artikel	Material	Gewicht [ca. kg]	Länge [mm]	Breite [mm]	Höhe [mm]
A-2108-18	Aluminium Duralcan®	2	521	374	395

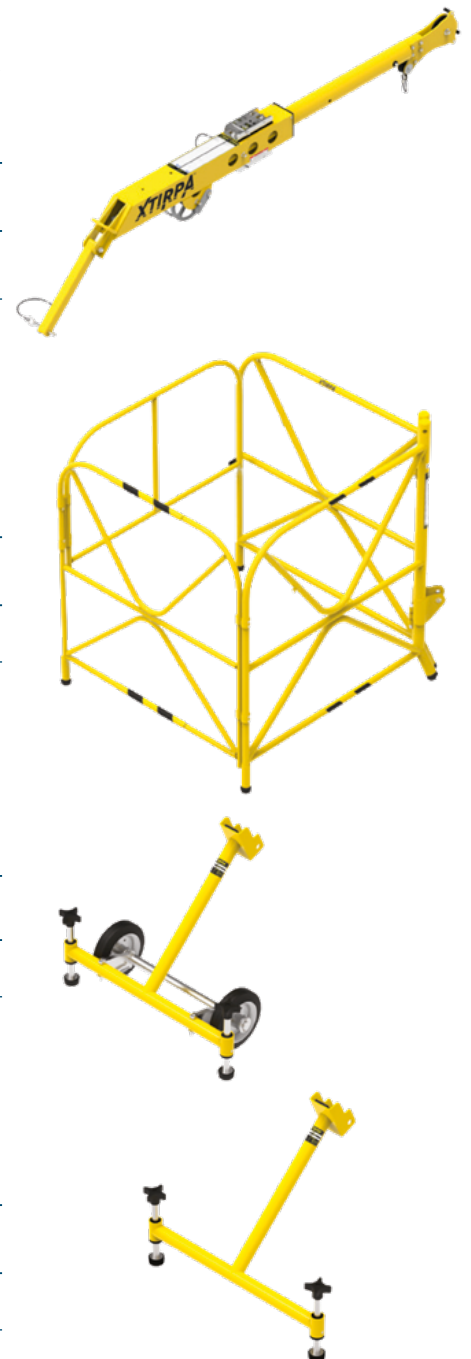

HÖHENSICHERUNG

Xtirpa Davitarm 610 mm mit fester Basis



Davitarm 610 mm mit individueller fester Verankerung

Xtirpa bietet eine Vielzahl von Lösungen, um sich an Ihre spezifischen Anforderungen anzupassen. Bei einer Installation mit fester Verankerung steht ein schneller Aufbau bei absoluter Sicherheit im Vordergrund. Da die Wand- oder Bodenhülse am Bauwerk vorinstalliert ist, kann das System innerhalb weniger Minuten für den Einsatz aufgebaut werden.

SpanSet – Certified Safety



Xtirpa Davitarm 610 mm mit fester Basis



Folgende Zusatzprodukte für das System finden Sie auf Seite 355

- Höhensicherungsgeräte mit Rettungshub- und Senkvorrichtung
- Personen- und Lastwinden
- Passende Halterungen für Winden und Höhensicherungsgeräte

Davitarm 610 mm

Mit Anschluss für Sicherungs- / Rettungsgerät und Winde, um den Zugang zu engen Räumen zu erleichtern. Zur Verwendung mit Stützmast Art. IN-2003 und geeigneter Befestigungshülse oder mit dem selbsttragendem Geländer Art. IN-2108. Ausziehbar von 381 bis 610 mm. Ausgestattet mit einem 22 kN Anschlagpunkt.

Artikel	Material	Gewicht [ca. kg]	Länge [mm]	Breite [mm]	Höhe [mm]
IN-2210	Aluminium Duralcan®	15	1431-1884	148	252

Stützmast Basis

Zur Verwendung mit Davitarm Art. IN-2210 und einer geeigneten Befestigungshülse.

Artikel	Material	Gewicht [ca. kg]	Durchmesser Ø [mm]	Höhe [mm]
IN-2003	Aluminium Duralcan®	10	76	1145

Stützmast Verlängerung

Wird zur Verlängerung des Stützmasts Art. IN-2003 verwendet.

Artikel	Material	Gewicht [ca. kg]	Länge [mm]
IN-2044	Aluminium Duralcan®	9	605
IN-2045	Aluminium Duralcan®	11	834

Bodenhülse oder Wandkonsole für Beton und Stahl 360°

Zur Verwendung mit Stützmast Art. IN-2003 und ausziehbarem Davitarm 610 mm Art. IN-2210. Zulässiger Arbeitswinkel 360°. Die Befestigungsmittel sind nicht enthalten. Auch verfügbar in Edelstahlausführung AISI 316.

Artikel	Material	Gewicht [ca. kg]	Länge [mm]	Breite [mm]	Höhe [mm]
IN-2105	Edelstahl AISI 304	10	318	203	235
IN-2013	Edelstahl AISI 304	13	229	111	406

Bodenhülse für Beton und Stahl 90°

Zur Verwendung mit Stützmast Art. IN-2003 und ausziehbarem Davitarm 610 mm Art. IN-2210. Zulässiger Arbeitswinkel 90°. Die Befestigungsmittel sind nicht enthalten. Auch verfügbar in Edelstahlausführung AISI 316.

Artikel	Material	Gewicht [ca. kg]	Länge [mm]	Breite [mm]	Höhe [mm]
IN-2005	Edelstahl AISI 304	10	318	203	235



IN-2105

IN-2013



HÖHENSICHERUNG

Xtirpa Davitarm 610 mm mit Stabilisator



Davitarm 610 mm mit Stabilisator für eine Vielzahl von Anwendungen

Für den vertikalen Einstieg bei beengten Platzverhältnissen bietet der Stabilisator eine Vielzahl an Lösungen, wenn eine tragbare Basis benötigt wird. In Kombination mit Anhängerkupplungsadapter kann das System auch mit einem Fahrzeug verbunden werden. Das Fahrzeug übernimmt damit die Funktion des Gegengewichts, weshalb das System freistehend aufgebaut werden kann.

SpanSet – Certified Safety



HÖHENSICHERUNG

Xtirpa Davitarm 610 mm mit Stabilisator

Folgende Zusatzprodukte für das System finden Sie auf Seite 355

- Höhensicherungsgeräte mit Rettungshub- und Senkvorrichtung
- Personen- und Lastwinden
- Passende Halterungen für Winden und Höhensicherungsgeräte



Davitarm 610 mm

Mit Anschluss für Sicherungs- / Rettungsgerät und Winde, um den Zugang zu engen Räumen zu erleichtern. Zur Verwendung mit Stützmast Art. IN-2003 und geeigneter Befestigungshülse oder mit dem selbsttragendem Geländer Art. IN-2108. Ausziehbar von 381 bis 610 mm. Ausgestattet mit einem 22 kN Anschlagpunkt.

Artikel	Material	Gewicht [ca. kg]	Länge [mm]	Breite [mm]	Höhe [mm]
IN-2210	Aluminium Duralcan®	15	1431-1884	148	252

Stützmast Basis

Zur Verwendung mit Davitarm Art. IN-2210 und einer geeigneten Befestigungshülse.

Artikel	Material	Gewicht [ca. kg]	Durchmesser Ø [mm]	Höhe [mm]
IN-2003	Aluminium Duralcan®	10	76	1145

Stabilisator 610 mm

Zur Befestigung von Stützmast Art. IN-2003 und Davitarm Art. IN-2210. Ausgerüstet mit verstellbaren Stabilisatorfüßen zur einfachen waagerechten Ausrichtung.

Artikel	Material	Gewicht [ca. kg]	Länge [mm]	Breite [mm]	Höhe [mm]
IN-2126	Aluminium Duralcan®	15	610	1083	612-762

Stabilisator 1521 mm

Zur Befestigung von Stützmast Art. IN-2003 und Davitarm Art. IN-2210. Ausgerüstet mit verstellbaren Stabilisatorfüßen zur einfachen waagerechten Ausrichtung. Dieser Stabilisator muss verwendet werden, wenn eine Rettungstrage eingesetzt wird.

Artikel	Material	Gewicht [ca. kg]	Länge [mm]	Breite [mm]	Höhe [mm]
IN-2204	Aluminium Duralcan®	20	1521	1083	612-810

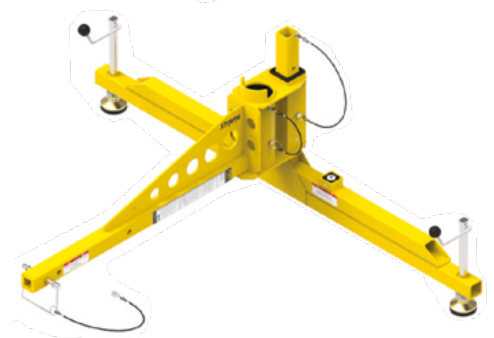
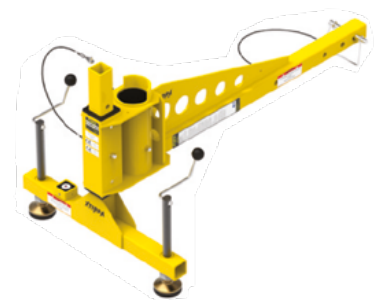

HÖHENSICHERUNG

Xtirpa Davitarm 610 mm mit Wandkonsole



Davitarm 610 mm mit Wandkonsole für eine Montage ohne Bohren

Die einstellbare Wandkonsole ermöglicht die Installation eines Xtirpa-Systems ohne Bohren. Oftmals darf nicht in bestehende Strukturen gebohrt werden. Gerade bei einer älteren Bausubstanz kann es nach dem Bohren zu Rissen im Beton kommen. Die Wandkonsole findet Verwendung an Wänden bzw. Spundwänden mit einer Bauteildicke zwischen 152 mm und 400 mm und ist ausgestattet mit acht Schlüsseln zum Spannen der Arretierungsstangen.

SpanSet – Certified Safety

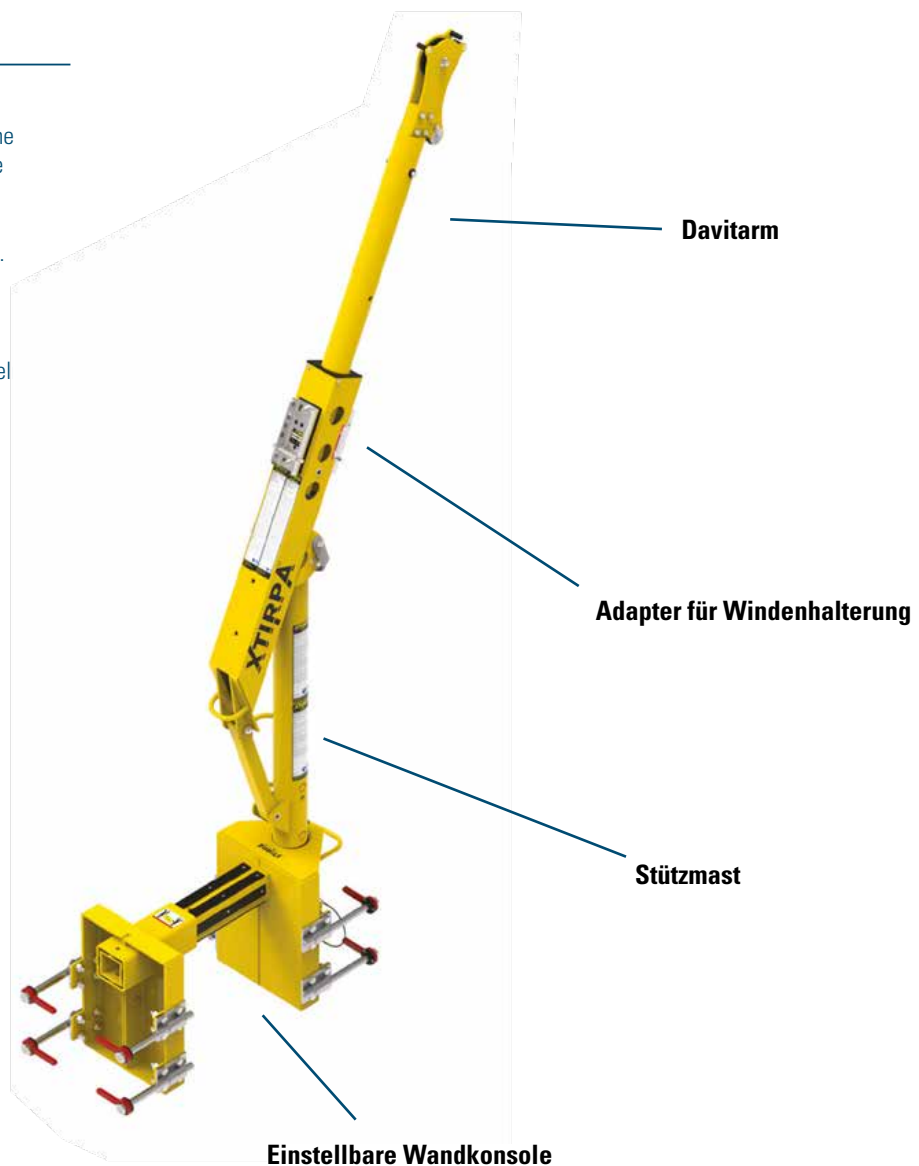

Xtirpa Davitarm 610 mm mit Wandkonsole

Folgende Zusatzprodukte für das System finden Sie auf Seite 355

- Höhensicherungsgeräte mit Rettungshub- und Senkvorrichtung
- Personen- und Lastwinden
- Passende Halterungen für Winden und Höhensicherungsgeräte



Davitarm 610 mm

Mit Anschluss für Sicherungs- / Rettungsgerät und Winde, um den Zugang zu engen Räumen zu erleichtern. Zur Verwendung mit Stützmast Art. IN-2003 und geeigneter Befestigungshülse oder mit dem selbsttragendem Geländer Art. IN-2108. Ausziehbar von 381 bis 610 mm. Ausgestattet mit einem 22 kN Anschlagpunkt.

Artikel	Material	Gewicht [ca. kg]	Länge [mm]	Breite [mm]	Höhe [mm]
IN-2210	Aluminium Duralcan®	15	1431-1884	148	252

Stützmast Basis

Zur Verwendung mit Davitarm Art. IN-2210 und einer geeigneten Befestigungshülse.

Artikel	Material	Gewicht [ca. kg]	Durchmesser Ø [mm]	Höhe [mm]
IN-2003	Aluminium Duralcan®	10	76	1145

Einstellbare Wandkonsole

Die einstellbare Wandkonsole aus Aluminium kommt immer dann zum Einsatz, wenn nicht in die Struktur einer Wand gebohrt werden darf. Ihr Verstellbereich beträgt 153 bis 400 mm und wird zusammen mit dem Stützmast Art. IN-2003 und dem Davitarm Art. 2210 verwendet.

Artikel	Material	Gewicht [ca. kg]	Länge [mm]	Breite [mm]	Höhe [mm]
IN-2008	Aluminium Duralcan®	29	535 -789	368	419



HÖHENSICHERUNG

Xtirpa Davitarm 610 mm mit Stabilisator



Zusätzliche Verlängerung

Zusätzliche Verlängerungen dienen dazu, den Abstand zwischen dem Befestigungspunkt und dem Stabilisator zu erhöhen. Zur Auswahl stehen wahlweise Verlängerungen mit einer Länge von 1935 mm oder 1008 mm. Gefertigt werden die robusten Verlängerungen aus Stahl A500.

Artikel	Material	Gewicht [ca. kg]	Länge [mm]	Breite [mm]	Höhe [mm]
A2126-69	Stahl A500	7,8	1008	–	–
A2126-09	Stahl A500	14	1935	–	–

Verlängerung für 90°-Winkel

Zusätzliche Verlängerung, die Positionierung des Befestigungspunktes im 90°-Winkel zum Stabilisator ermöglicht. Ideal zur Optimierung der Arbeitsräume. Gefertigt aus verzinktem Stahl.

Artikel	Material	Gewicht [ca. kg]	Länge [mm]	Breite [mm]	Höhe [mm]
A2126-10	Stahl, verzinkt	28	1321	–	–

Adapter mit 1-Punkt Befestigung für Stabilisator

Zur Montage mit dem entsprechenden Befestigungsmittel. Zur Verwendung mit Stabilisatoren Art. IN-2126 und Art. IN-2204 an Stahlträgern oder auf Beton.

Artikel	Material	Gewicht [ca. kg]	Länge [mm]	Breite [mm]	Höhe [mm]
A2126-21	Stahl, verzinkt	16	127	336	518

400 mm oder 600 mm C-Klemme

Zur Befestigung der Stabilisatoren Art. IN-2126 und Art. IN-2204 an Stahlträgern oder an Beton. Aus Stahl, verzinkt

Artikel	Klemmbereich max. [mm]	Gewicht [ca. kg]	Länge [mm]	Breite [mm]	Höhe [mm]
A2126-14	446	17	171	178	736
A2126-33	599	19	171	178	889

Einstellbare C-Klemme für reduzierte Auskragungen

Zur Verwendung mit den Stabilisatoren Art. IN-2126 oder IN-2204. Ermöglicht die Installation des Davitarmsystems mit Stabilisator auf Flächen mit geringer Auskragung.

Artikel	Material	Gewicht [ca. kg]	Länge [mm]	Breite [mm]	Höhe [mm]
A2126-50	Stahl, verzinkt	27	368	667	729

Xtirpa Davitarm 610 mm mit Stabilisator



Folgende Zusatzprodukte für das System finden Sie auf Seite 355

- Höhensicherungsgeräte mit Rettungshub- und Senkvorrichtung
- Personen- und Lastwinden
- Passende Halterungen für Winden und Höhensicherungsgeräte

Universal-Kupplungsadapter

Zum Anschluss der Stabilisatoren Art. IN- 2126 und Art. IN-2204 bei einer bis zu 22,5° abgewinkelten Befestigung. Wird mit Verlängerung Art. A2126-09 eingesetzt. Gefertigt aus Stahl ASTM A500

Artikel	Material	Gewicht [ca. kg]	Länge [mm]	Breite [mm]	Höhe [mm]
A2126-07	Stahl, ASTM 500	3,6	54	50,8	258,8



Einzelnes Geländerelement

Erweiterbar mit Geländer IN-2101 zur Absicherung von Arbeitsbereichen. Kann auch als temporäre Abschränkung genutzt werden und ist kombinierbar mit Art. IN-2108.

Artikel	Material	Gewicht [ca. kg]	Länge [mm]	Breite [mm]	Höhe [mm]
A2101-07	Aluminium Duralcan®	3,2	928	–	1068



Nicht selbsttragendes Geländer mit Zapfen

Zur Schaffung sicherer Arbeitsbereiche und zur Erweiterung von Art. IN-2108 und IN-2324.

Artikel	Material	Gewicht [ca. kg]	Länge [mm]	Breite [mm]	Höhe [mm]
IN-2101	Aluminium Duralcan®	13	965	965	1068



HÖHENSICHERUNG

Xtirpa Davitarm 1200 mm mit fester Basis



Davitarm 1200 mm fest installiert für bis zu 3 Personen

Der Xtirpa Davitarm 1200 mm wurde entwickelt und zertifiziert für die Sicherung von bis zu 3 Personen. Der Davitarm mit einer extra Reichweite von 774 mm bis 1209 mm ist leicht und dennoch sehr stabil. Das System ist sehr beliebt bei Seilzugangstechnikern, da es mit 16 kN belastet werden kann und über einen zusätzlichen 22 kN Anschlagpunkt verfügt. Die fest verbautet Doppelrolle am Ende des Auslegers eignet sich gut für das Doppelseilzugangsverfahren, insbesondere bei der Verwendung der abnehmbaren Windenaufnahme.

SpanSet – Certified Safety

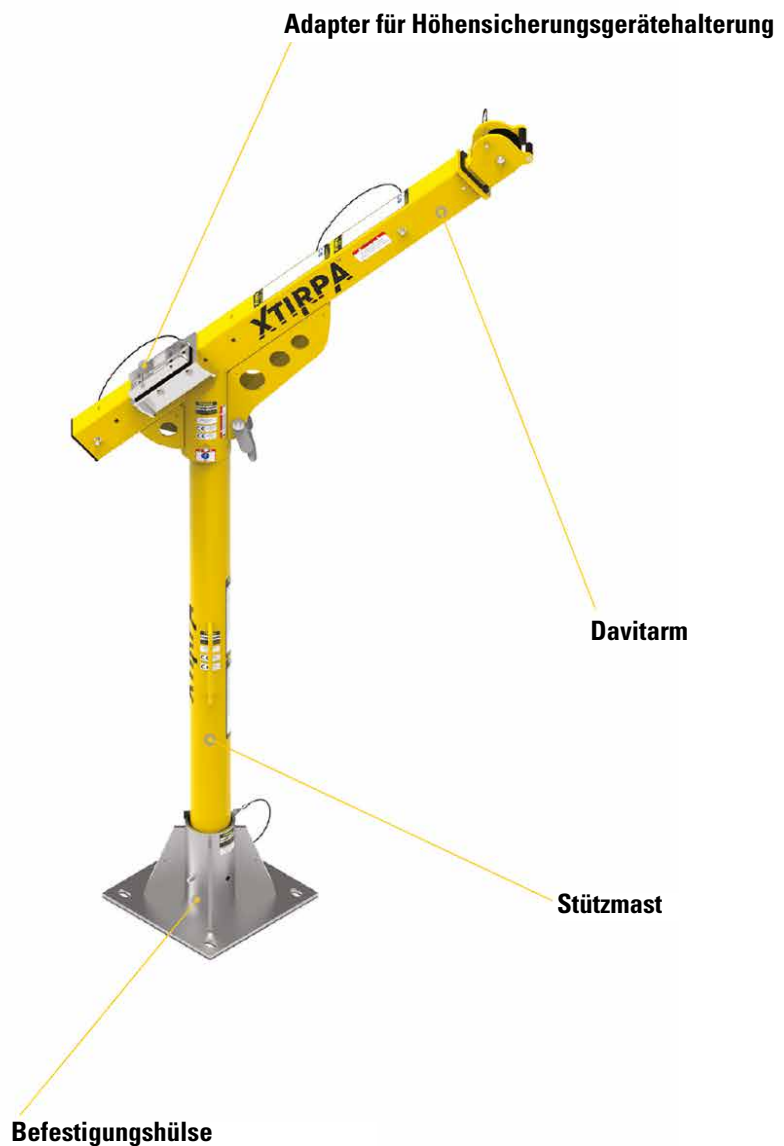

Xtirpa Davitarm 1200 mm mit fester Basis

Folgende Zusatzprodukte für das System finden Sie auf Seite 355

- Höhensicherungsgeräte mit Rettungshub- und Senkvorrichtung
- Personen- und Lastwinden
- Passende Halterungen für Winden und Höhensicherungsgeräte



Davitarm 1200 mm

Mit Anschluss für Sicherungs- / Rettungsgerät, um den Zugang zu engen Räumen zu erleichtern. Zur Verwendung mit Stützmast Art. IN-2240, IN-2313 oder IN-2426. Ausziehbar bis 774, 927 oder 1209 mm. Ausgestattet mit einem 22 kN Anschlagpunkt. Optional ist eine abnehmbare Windenaufnahme verfügbar (Art. A2237-06).

Artikel	Material	Gewicht [ca. kg]	Länge [mm]	Breite [mm]	Höhe [mm]
IN-2237	Aluminium Duralcan®	23	1422-1965	165	997-1326

Stützmast

Zur Verwendung mit Davitarm Art. IN-2237 und einer geeigneten Befestigungshülse.

Artikel	Material	Gewicht [ca. kg]	Länge [mm]
IN-2426	Aluminium Duralcan®	5	500
IN-2240	Aluminium Duralcan®	10	1067
IN-2313	Aluminium Duralcan®	15	1521

Abnehmbare Windenaufnahme

Zur Installation von einer Winde oder einem Sicherungs- / Rettungsgerät am Davitarm Art. IN-2237.

Artikel	Material	Gewicht [ca. kg]	Länge [mm]	Breite [mm]	Höhe [mm]
A-2237-06	Aluminium Duralcan®	7	412	158	158

Bodenhülse oder Wandkonsole für Beton und Stahl 360°

Zur Verwendung mit Stützmast und ausziehbarem Davitarm 1200 mm Art. IN-2237. Zulässiger Arbeitswinkel 360°. Die Befestigungsmittel sind nicht enthalten.

Artikel	Material	Gewicht [ca. kg]	Länge [mm]	Breite [mm]	Höhe [mm]
IN-2254	Edelstahl AISI 304	20	381	381	235
IN-2253	Edelstahl AISI 304	21	279	188	508

Bodenhülse für Beton und Stahl 90°

Zur Verwendung mit Stützmast und ausziehbarem Davitarm 1200 mm Art. IN-2237. Ohne Befestigungsmittel.

Artikel	Material	Gewicht [ca. kg]	Länge [mm]	Breite [mm]	Höhe [mm]
IN-2238	Edelstahl AISI 304	15	368	254	235

Verstellbare Umklammerungskonsole 0°

Zur Verwendung an Wänden bzw. Spundwänden mit einer Bauteildicke zwischen 254 mm und 432 mm. Ausgestattet mit acht Schlüsseln zum Spannen der Befestigungsstangen.

Artikel	Material	Gewicht [ca. kg]	Länge [mm]	Breite [mm]	Höhe [mm]
IN-2380	Stahl, verzinkt	49	305	642-762	456

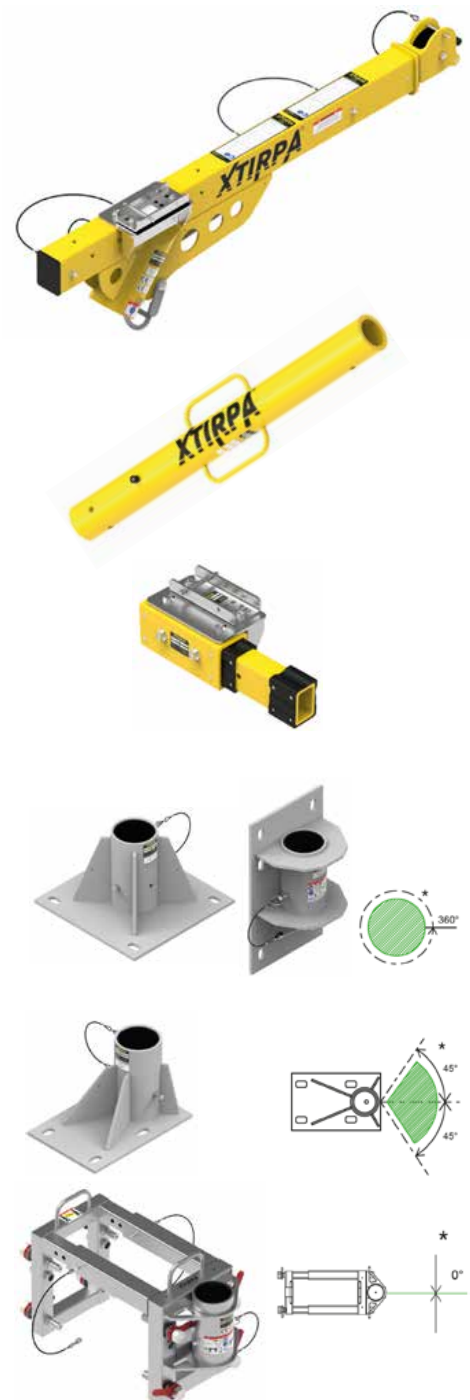

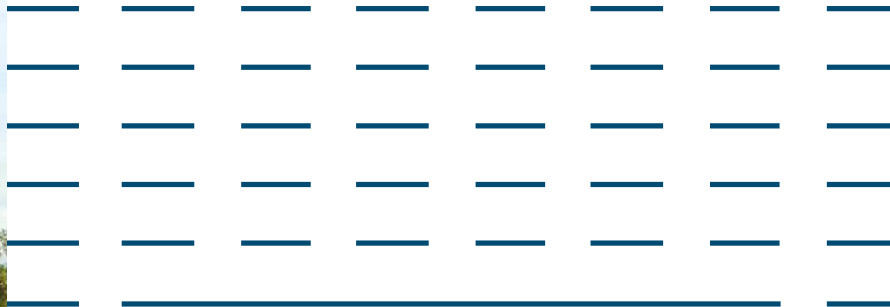
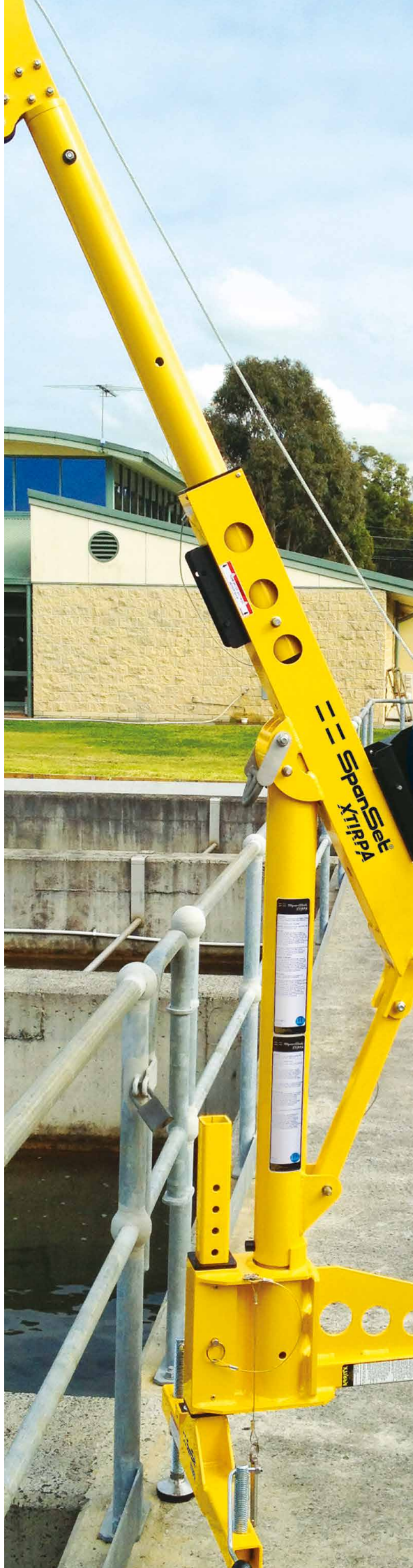

Arbeitssicherheit, einfach, sicher und dauerhaft umsetzbar

Das Xtirpa™ System wurde für Personen entwickelt, die ein persönliches Absturzsicherungs-, Arbeitspositionierungs- und Rettungssystem für enge Räume, welches zudem zum Heben und Senken von Personen und Material verwendet werden kann, benötigen. Das Xtirpa™ System ist als Stützkonstruktion oder Verankerung für diese Anwendungen ausgelegt. Durch seine innovative Bauweise ist das Xtirpa™ System besonders ergonomisch in der Anwendung. Dank der Verwendung von einem Aluminiumverbundwerkstoff (Duralcan®) weist das System eine maximale Tragfähigkeit von 190,5 kg auf und ist gleichzeitig eines der leichtesten Systeme seiner Art auf dem Markt. Die Verwendung von fortschrittlichen Werkstoffen, aus welchem das System besteht, ist hochkorrosionsbeständig und wurde unabhängig voneinander getestet.

Das System kann ganz leicht von einer Person transportiert und installiert werden. Die Einrichtung ist sicher, einfach und in wenigen Minuten erledigt. Zudem wurde das System für den mehrfachen Einsatz konzipiert und verwendet verschiedene Kombinationen von Komponenten, um sich für den Einsatz in den meisten Arten von engen Räumen anzupassen. Das Xtirpa™ System erfüllt die ANSI, OSHA, CE und CSST Normen.

SpanSet – Certified Safety



Halterungen für Höhensicherungsgeräte mit Rettungshub- und Senkvorrichtung

Zur Verwendung mit Davitarm Art. IN-2237 und IN-2210.

Artikel	Material	Gewicht	Passend für Modell
		[ca. kg]	[mm]
IN-2374	Edelstahl	3	HRA 12
IN-2375	Edelstahl	4	HRA 18
IN-2376	Edelstahl	4	HRA 24
IN-2377	Edelstahl	4	HRA 33
IN-2378	Edelstahl	5	HRA 42

Windenthalerungen

Zur Verwendung mit Davitarm Art. IN-2237 und IN-2210.

Artikel	Material	Gewicht	Passend für Modell
		[ca. kg]	[mm]
IN-2157	Edelstahl	2	LW41-Z7 (ALKO)
IN-2111	Edelstahl	1	41-PWL

Höhensicherungsgeräte mit Rettungshub- und Senkvorrichtung (EN 360)

Mit verzinktem Stahlseil Ø 5 mm und Aluminiumgehäuse. Mit der integrierten Rettungskurbel kann die gesicherte Person bei Absturz oder Bewusstlosigkeit schnell und sicher geborgen werden. Sonderlängen und Inox-Seil auf Anfrage lieferbar.

Artikel	Gewicht [kg]	Seillänge [m]	Abmessungen [cm]			
			L	B	T	Lk
SRLAS12	7	12	45	19,5	9	18,5
SRLAS18	11,5	18	57	24	21	18,5
SRLAS24	16	24	63	27,5	11	18,5
SRLAS33	21	30	64	31,5	11,2	18,5
SRLAS42	40	42	74	37	26	18,5
SRLAS65	43	65	78	39	24	18,5

Personen- und Lastwinde (EN 1808:2015)

Die erste Hubeinrichtung für Personen und Lasten. Maximale Nennlast 300 kg. Edelstahlseil, Seillänge 30 m bei Ø 6 mm, ohne Halterung. Zur Beförderung von Personen ist gemäss RL 2006/42EG zusätzlich der Einsatz eines Höhensicherungsgeräts mit Rettungshub- und Senkvorrichtung Typ HRA vorgeschrieben.

Artikel	Gewicht [kg]	Abmessungen LxBxT [mm]	Anzahl Benutzer	Tragfähigkeit [kg]
41-PLWN	18,5	230x336x200	1	300

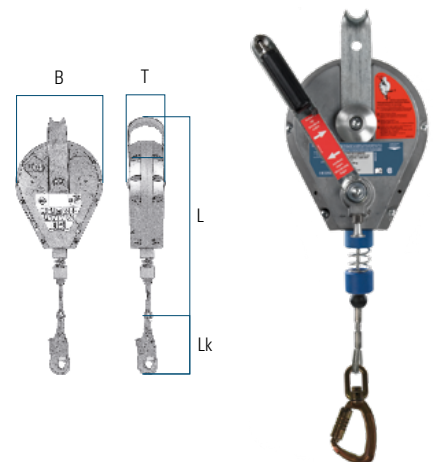

HÖHENSICHERUNG

Dreibein zur Personensicherung + Rettung



DB-A2



Dreibein DB-A2 (EN 795)

Stabiles Dreibein aus Aluminium. Leicht, handlich und kompakt. Mit einzeln verstellbaren Beinen. Lässt sich schnell und einfach auf- und abbauen. (Lieferung ohne Sicherungsgerät, Winde, Halterungen und Umlenkrollen). Transportlänge 1,50 m, min. Aufstelldurchmesser 1 m, max. 1,55 m.

Artikel	Gewicht [kg]	Höhe [mm]	Anzahl Benutzer	Tragfähigkeit [kg]
DB-A2	19	1438 – 2413	2	300

Die Abbildung zeigt jeweils die optionale Ausstattung mit einem HRA Gerät und der Personen- und Lastwinde. Diese Geräte sind nicht im Lieferumfang enthalten. Für ein komplettes Dreibein brauchen Sie:

- 1x Dreibein: DB-A2
- 2x Umlenkrollen: URKDB
- 1x Halterung für HRA-Geräte: 41-54/HRA
- 1x Höhensicherungsgerät mit Rettungshub: HRA

- 1x Halterung für Lastwinde: 41-54/DWS
- 1x Lastwinde: LW41-Z7 **oder**
- 1x Personen- und Lastwinde: 41-PLW

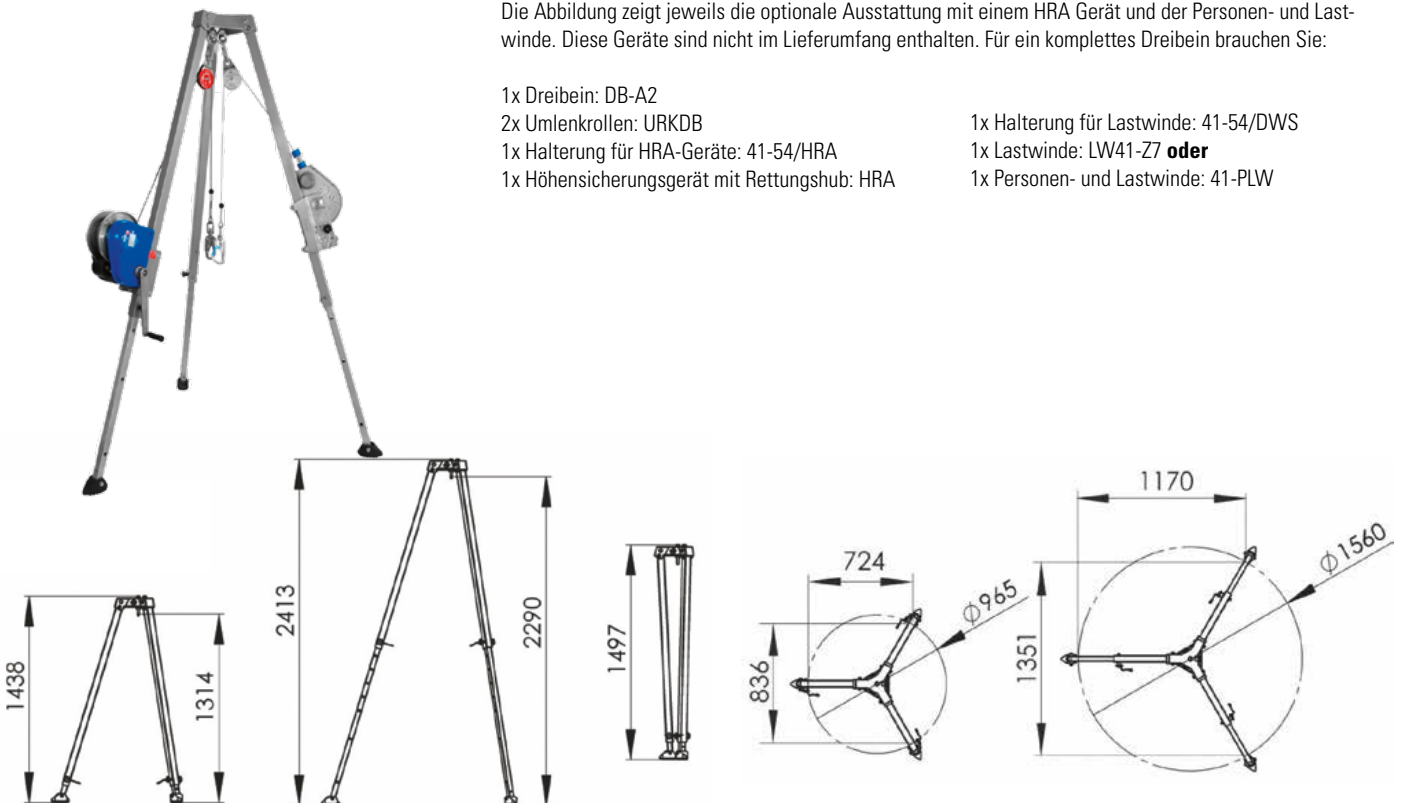



Umlenkrolle (EN 795)

Für Stahlseile bis zu Ø 6 mm inkl. Stahl-Karabinerhaken, korrosionsbeständige Ausführung
Für das Dreibein DB-A2 werden zwei Umlenkrollen benötigt.

Artikel	Gewicht [kg]	Abmessungen LxBxT [mm]	Anzahl Benutzer	Tragfähigkeit [kg]
URKDB	0,9	145x90x45	1	600



Halterung für HRA-Geräte (EN 795)

Für Höhensicherungsgeräte bis zu 42 m Seillänge. Halterungen für grössere Höhensicherungsgeräte auf Anfrage.

Artikel	Gewicht [kg]	Abmessungen LxBxT [mm]	Anzahl Benutzer	Tragfähigkeit [kg]
41-54/HRAN	1,9	255x165x78	-	-



Höhensicherungsgeräte mit Rettungshub- und Senkvorrichtung (EN 360)

Mit verzinktem Stahlseil Ø 5 mm und Aluminiumgehäuse. Mit der integrierten Rettungskurbel kann die gesicherte Person bei Absturz oder Bewusstlosigkeit schnell und sicher geborgen werden. Sonderlängen und Inox-Seil auf Anfrage lieferbar.

Artikel	Gewicht [kg]	Seillänge [m]	Abmessungen [cm]			
			L	B	T	Lk
SRLAS12	7	12	45	19,5	9	18,5
SRLAS18	11,5	18	57	24	21	18,5
SRLAS24	16	24	63	27,5	11	18,5
SRLAS33	21	30	64	31,5	11,2	18,5
SRLAS42	40	40	74	37	26	18,5
SRLAS65	43	60	78	39	24	18,5

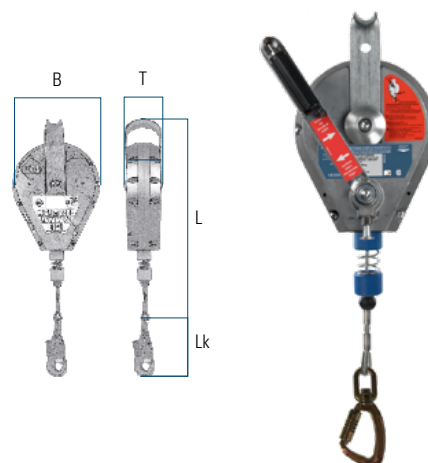

HÖHENSICHERUNG

Dreibein zur Personensicherung + Rettung



Halterung für Personen- und Lastwinden (EN 795)

Schnellwechselhalterung passend auf Dreibein DB-A2. Die passenden Lastwinden LW41Z6 + 41-PLW können ohne Werkzeug auf die Halterung montiert werden.

Artikel	Gewicht [kg]	Abmessungen LxBxT [mm]	Anzahl Benutzer	Tragfähigkeit [kg]
41-54/DWSN	2,0	200x130x82,5	–	–



Lastwinde

Maximale Nennlast 300 kg. Verzinktes Stahlseil, Seillänge 20 m bei Ø 6 mm, ohne Halterung. Übersetzung 1:10.

Artikel	Gewicht [kg]	Abmessungen LxBxT [mm]	Anzahl Benutzer	Tragfähigkeit [kg]
LW41-Z7N	9,0	260x193x183	–	300



Personen- und Lastwinde (EN 1808:2015)

Die erste Hubeinrichtung für Personen und Lasten. Maximale Nennlast 300 kg. Edelstahlseil, Seillänge 30 m bei Ø 6 mm, ohne Halterung. Zur Beförderung von Personen ist gemäss RL 2006/42EG zusätzlich der Einsatz eines Höhensicherungsgeräts mit Rettungshub- und Senkvorrichtung Typ HRA vorgeschrieben.

Artikel	Gewicht [kg]	Abmessungen LxBxT [mm]	Anzahl Benutzer	Tragfähigkeit [kg]
41-PLWN	18,5	230x336x200	1	300



Tragtasche für Dreibein DB-A2

Sehr stabile Ausführung mit zwei Tragschlaufen und Reissverschluss.

Artikel	Gewicht [kg]	Abmessungen LxBxT [mm]	Volumen [l]	Tragfähigkeit [kg]
BAG40-58	1,7	1600x300x300	148	–

Auslegearme (EN 795)

Speziell entwickelt für den stationären Einsatz im Sicherheits- und Rettungsfall für 1–2 Personen sowie für das Heben und Senken von Lasten. Variable Befestigungen durch Boden- oder Wandhülse mit herausnehmbarem Auslegearm, ortswechselfähig. Einsetzbar mit HRA-Rettungsgeräten. Korrosionsbeständig aus V4A-Edelstahl. AASS-3 ist höhenverstellbar und mit Flanschbefestigung für Mannloch. (Lieferung ohne Sicherungsgerät, Winde und Halterungen)

Artikel	Gewicht [kg]	Transportlänge LxB [mm]	Anzahl Benutzer	Höhe max. [mm]
AASS-1	36	2051 x 204	2	2014
AASS-2	39	1495 x 557	2	1490
AASS-3	42	2012 x 120	2	1736
AASS-4	92	2290 x 594	2	3297
AASS-MW*	42	1570 x 480	2	1040*

* Lochbild nach Bedarf

Zubehör zu allen Auslegearmen

- Höhengsicherungsgeräte mit Rettungshub- und Senkvorrichtung Typ HRA
- Personen- und Lastwinde Typ 41-PLW
- Diverse Boden- und Wandhülsen

Sonderzubehör nur für AASS-1 bis AASS-3

- Gegengewichtshülse

Sonderzubehör nur für AASS-1

- Mobile Vierbein-Hülse
- Mobile Klemmhülse

Sonderzubehör nur für AASS-2

- Arbeitsscheinwerfer (auf Anfrage)
- Elektrische Lastwinden (auf Anfrage)

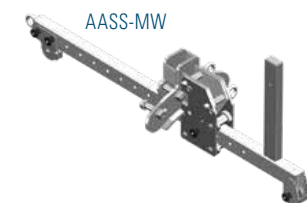

AASS-MW



AASS-2



AASS-3



AASS-MW



AASS-1

AASS-2

Auslegearm speziell für Fahrzeuge

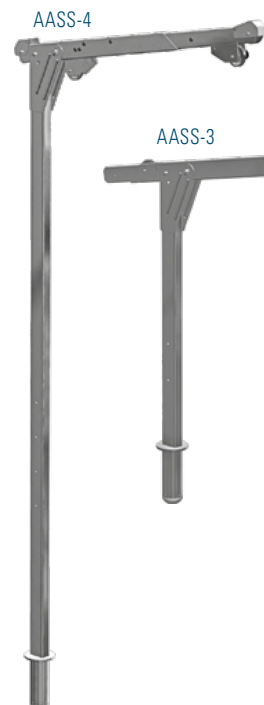

AASS-4

AASS-3

AASS-M

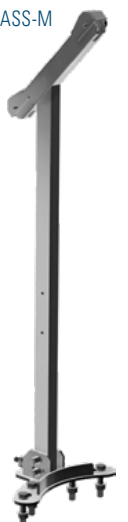

HÖHENSICHERUNG

Zubehör zu Auslegerarmen



4157/1

4157/2



4157/5



41-54/WHG



41-54/AASS



41-54/AASL



41-54/AWS



41-54/HLW

Hülsen zu Auslegerarmen (EN 795)

korrosionsbeständig aus V2A-Edelstahl

4157/1 = Bodenhülse

4157/2 = Wandhülse

4157/5 = Versenkbare Bodenhülse mit Kernloch Lieferung ohne Montagematerial (auf Anfrage)

Artikel	Gewicht [kg]	Höhe [mm]	Breite [mm]	Tiefe [mm]
4157/1	13,5	280	300	300
4157/2	14,9	410	290	75
4157/5	4,6	335	160	160

Halterung für HRA-Geräte (EN 795)

korrosionsbeständig aus V2A-Edelstahl. Für Höhensicherungsgeräte bis zu 24 m Seillänge.

Halterungen für grössere Höhensicherungsgeräte auf Anfrage.

Artikel	Gewicht [kg]	Bezeichnung	Position
41-54/AASS	3,5	passend zu HRA-9,5 - 24	Standfuss
41-54/AASL	4,5	passend zu HRA-9,5 - 24	Oberarm
41-54/WHG	12	passend zu HRA-9,5 - 33	Betonwände

Halterung für Personen- und Lastwinden (EN 795)

Die passenden Lastwinden LW41Z6 + 41-PLW können auf die Halterung montiert werden. Korrosionsbeständig aus V2A-Edelstahl.

Artikel	Gewicht [kg]	Bezeichnung	Position
41-54/AWS	1,0	passend zu LW41Z6+41-PLW	Oberarm
41-54/HLW	2,2	passend zu LW41Z6+41-PLW	Unterarm

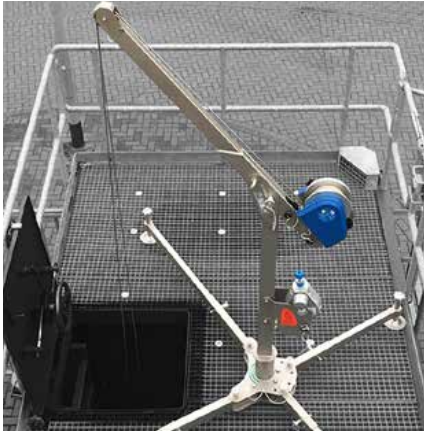

Mobile Vierbein-Hülse (EN 795)

für Auslegerarm AASS-1. Speziell entwickelt für den mobilen Einsatz im Sicherheits- und Rettungsfall. Kann schnell und einfach montiert bzw. demontiert werden. Zugelassen für 2 Personen für den Einstieg oder Rettung aus Engräumen. Schwenkbar und verstellbar.

Artikel	Gewicht [kg]	Höhe [mm]	Breite [mm]	Tiefe [mm]
41-67	60	2314	2228	1763



Mobile Klemmhülse (EN 795)

für Auslegerarme AASS-1 und AASS-2. Konzipiert für Behälterränder oder Wände, in denen häufiges Aufstellen über verschiedenen Wandstärken notwendig ist. Zugelassen für 2 Personen.

Artikel	Gewicht [kg]	Klemmbreite [mm]	Abmessungen LxBxT [mm]
41-69	35	200 - 400	350 x 729 x 335



Gegengewichtshülse (EN 795)

für Auslegerarme AASS-1 bis AASS-3. Kein Bauteil ist schwerer als 25 kg und somit ideal für häufigen Auf- und Abbau. Zugelassen für 2 Personen.

Artikel	Gewicht [kg]	Erforderliche Gegengewichte* [kg]	Abmessungen LxB ^{max} [mm]
41-68	136	560	3058 x 3035

* für maximale Ausladung



SpanSet®

03 PSAgA



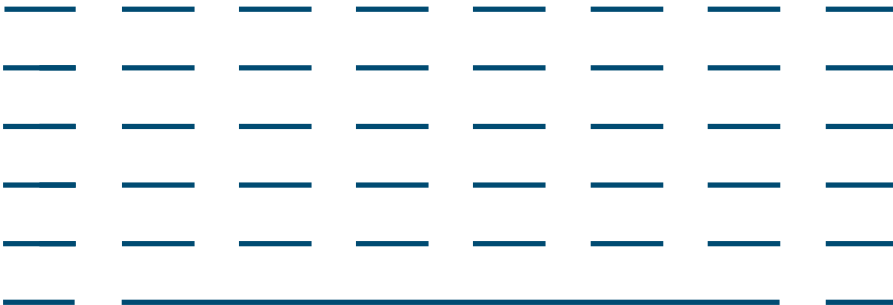

Lösungen – hergestellt für den Alltag

Alle Spanset®-Produkte wurden als Teil der Gesamtstrategie für Sicherheitslösungen entwickelt. Diese Produktpalette umfasst Aufbau, Schulung, Anwendung, Prüfung und Instandhaltung. Indem wir unseren Kunden eine umfassende Lösung anbieten, ist Spanset® in der Lage, die Bedürfnisse der Kunden zu erfüllen und ihnen zu helfen, sichere Lösungen für die Arbeit in grosser Höhe zu entwickeln.

Garantierte Sicherheit reduziert Ihr Risiko

Dies gilt nicht nur für unsere Qualitätshebe- und Zurrgurten, Rundschlingen und Zubehör, sondern auch für die vielseitige Palette persönlicher Schutzausrüstungen gegen Absturz (PSAgA), die wir Ihnen auf den folgenden Seiten vorstellen. Alle Komponenten wurden für Menschen entwickelt, die Tätigkeiten in der Höhe verrichten müssen. Ob Montage, Bau oder Unterhalt – immer kommt es darauf an, einen Absturz zu verhindern oder wenigstens sicher abzufangen. Oberstes Ziel ist dabei die Rettung von Menschenleben und der Schutz vor Verletzungen. Diese Sicherheit bieten unsere Systeme in ganz besonderer Weise, denn Spanset® ist in Forschung und Entwicklung auf diesem Gebiet seit Jahrzehnten weltweit führend. Die Fertigung erfolgt nach ISO 9001 unter ausschliesslicher Verwendung hochwertiger Werkstoffe. Die Artikel sind CE-konform, entsprechen den einschlägigen europäischen Normen (EN) sowie den Anforderungen der Suva und des PrSG (Bundesgesetz über die Produktesicherheit).

Spanset® – Certified Safety

Wichtige Hinweise für Ihre Sicherheit

Beim Einsatz von persönlichen Schutzausrüstungen gegen Absturz ist darauf zu achten, dass der Freiradius Anschlagpunkt und Boden genügend gross ist und sich unter der gesicherten Person keine gefährlichen Gegenstände oder Hindernisse befinden. Grundsätzlich ist die Länge der Absturzsicherung so zu bemessen, dass ein Aufprall vermieden wird. Die Belastbarkeit des menschlichen Körpers bei Stürzen ins Seil ist beschränkt, deshalb dürfen nur Verbindungsmittel mit Falldämpfer zur Absturzsicherung verwendet werden. Bei einer Sturzhöhe von 4 m wirkt auf eine 100 kg schwere Person eine Kraft von rund 22 kN (ca. 2,2 Tonnen!) ein, was fatale Folgen haben kann. EN-konforme Falldämpfer reduzieren die Kraft auf ein erträgliches Mass von max. 6 kN (ca. 600 kg). Produkte zur Sicherung gegen Absturz müssen entsprechend den europäischen Normen gefertigt werden. Jedes Produkt muss gekennzeichnet sein und u. a. das CE-Zeichen sowie die Nr. der zu erfüllenden EN-Norm tragen. Dabei ist zu beachten, dass diese Normen je nach Produkt und Anwendung verschieden sein können. Es ist deshalb wichtig, dass der Personen je nach Einsatz die dafür vorgesehenen, richtigen Produkte auswählt.

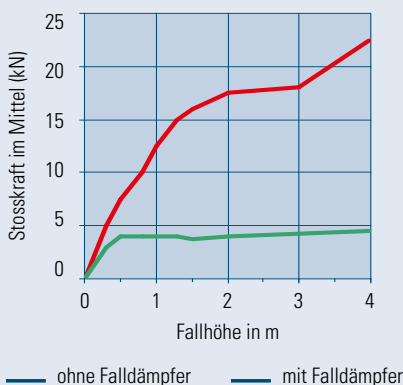

Gesetze, Vorschriften und Richtlinien

In Europa gilt die EG-Richtlinie 89/686. In der Schweiz sind ausserdem das Produktesicherheitsgesetz (PrSG), die Produktesicherheitsverordnung (PrSV), die Suva- und EKAS-Richtlinien sowie das Unfallversicherungsgesetz (UVG) massgebend. Es sind alle Unternehmen in der Schweiz verpflichtet, die Arbeitssicherheit und den Gesundheitsschutz systematisch sicherzustellen und die «Verordnung über die Verhütung von Unfällen und Berufskrankheiten (VUV)» einzuhalten.

Gefahrenermittlung und Einsatzbereich

Bei Auswahl und Einsatz der persönlichen Schutzausrüstung gegen Absturz (PSAgA) sind die auszuführenden Arbeiten, die örtlichen Gegebenheiten und vor allem die abzuwehrenden Gefahren zu berücksichtigen.

Grundsätzlich gilt:

- Wenn bei Bau-, Montage-, Reparatur- und Unterhaltsarbeiten Absturzgefahr besteht, sind in erster Linie organisatorische oder technische Schutzmassnahmen wie Gerüste, Geländer oder Auffangnetze vorzusehen.
- Persönliche Schutzausrüstungen gegen Absturz (PSAgA) sind überall dort anzuwenden, wo sich die genannten technischen Vorkehrungen nicht realisieren lassen oder wo die Aufwendungen dafür unverhältnismässig gross sind.
- Grundsätzlich müssen Massnahmen getroffen werden, sobald Absturzgefahr droht. Genaueres kann beispielsweise der VUV oder BauAV entnommen werden.

Prüfung und Instandhaltung

(gem. EKAS-Richtlinie 6512 Arbeitsmittel)
Die Prüfung muss vor jedem Gebrauch und **mindestens einmal jährlich** oder, abhängig von den Einsatzbedingungen und betrieblichen Verhältnissen, häufiger stattfinden. Sie erfolgt durch einen Sachkundigen und muss sorgfältig dokumentiert werden. Bei einem Sturz aktivierte Teile der persönlichen Schutzausrüstung (PSAgA) dürfen erst nach einer

Prüfung wiederverwendet werden. Gurtbänder oder Verbindungselemente mit erkennbaren Mängeln dürfen nicht weiterbenutzt werden. Gehen Sie kein Risiko ein!

Ablegereife/Produktlebensdauer

Spanset® empfiehlt, dass alle regelmässig gebrauchten Auffanggurte, Leinen und Seile 5 Jahre nach dem ersten Gebrauch vernichtet werden sollten. Die äusserste Lebensdauer beträgt 10 Jahre nach der Herstellung, selbst wenn sie nie gebraucht wurden.

Instandsetzungsarbeiten

Instandsetzungsarbeiten darf nur der Hersteller oder eine von ihm beauftragte Person durchführen. Persönliche Schutzausrüstungen gegen Absturz ohne feststellbare Produktangaben und CE-Artikel sind ablegereif.

Aufbewahrung und Pflege

Persönliche Schutzausrüstungen gegen Absturz sind in trockenen, sauberen und lichtgeschützten Räumen zu lagern.

Evaluation und Analyse

Gerne helfen wir Ihnen bei der Evaluation und Analyse der Absturzgefahren an Ihrem Arbeitsplatz und bieten Ihnen unsere fachmännische Beratung und Unterstützung, um den komplexen Anforderungen an die Sicherheit und der Einhaltung der gesetzlichen Vorschriften gerecht zu werden.

Kontrollservice

Sie können uns Ihre PSAgA für die jährliche Kontrolle zusenden oder unseren mobilen Kontrollservice anfordern. Die geprüften, intakten Produkte werden markiert und registriert und Sie erhalten nach jeder Kontrolle eine Prüfbescheinigung. Wir prüfen auch Fremdprodukte. Fragen Sie uns an!



Hierarchie der Höhengsicherungsmaßnahmen:

- Vermeidung
- Rückhaltesysteme
- Haltesysteme
- Sturz-Auffangsysteme

Rückhaltesysteme

Bei einem Rückhaltesystem wird die Bewegungsfreiheit des Benutzers eingeschränkt. Von einem sicheren Anschlagpunkt aus wird die Person mit einem Verbindungsmittel so gesichert, dass sie keine Absturzkante oder Bereiche mit Absturzgefahr erreichen kann.



Horizontal



Leichte Neigung



Arbeitsbühnen

Haltesysteme/ Arbeitsplatz-Positionierung

Bei der Arbeitsplatz-Positionierung arbeitet der Benutzer in einer freihängenden Position und ist durch ein Verbindungsmittel mit Längenverstellung gesichert. Bei Absturzgefahr muss zusätzlich ein Sturz-Auffangsystem verwendet werden.

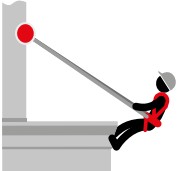

Masten



Türme



Industrielles Klettern

Sturz-Auffangsysteme

Diese Kategorie ist die einzige, welche einen möglichen Absturz zulässt. Der Benutzer ist mittels Auffanggurt und geeignetem Verbindungsmittel mit Falldämpfer oder Höhengsicherungsgerät so gesichert, dass er bei einem Absturz auf kontrollierte Weise aufgefangen wird.



Vertikal



Horizontal



Türme

Engräume

Sowohl beim Abstieg als auch beim Aufstieg in schwer zugänglichen Engräumen mit eingeschränkten Platzverhältnissen, wie Schächten, Gruben, Kanälen, muss der Benutzer durch eine zweite Person mittels Anschlagvorrichtungen und Höhengsicherungsgeräten gesichert und im Notfall geborgen werden können.



Schächte

Rettung

Bei Arbeiten in grosser Höhe darf der Aspekt der Rettung nicht vernachlässigt werden. Je nach Lage und Situation bedarf es für die Rettung und Bergung von Personen, welche durch ein Sturz-Auffangsystem aufgefangen wurden, einer speziellen Ausrüstung oder Rettungstechnik. Dieser Punkt muss bereits bei der Evaluation des geeigneten Höhengsicherungssystems mit einbezogen werden.

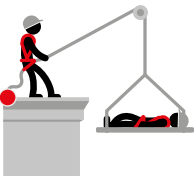

Übersicht der relevanten EN-Normen

- EN 341:** PSAgA – Abseilgeräte
- EN 353-1:** PSAgA – Steigschutzeinrichtung mit fester Führung
- EN 353-2:** PSAgA – Mitlaufende Auffanggeräte an beweglicher Führung
- EN 354:** PSAgA – Verbindungsmittel
- EN 355:** PSAgA – Falldämpfer
- EN 358:** PSAgA – Haltefunktionen-Haltesysteme
- EN 360:** PSAgA – Höhengsicherungsgeräte
- EN 361:** PSAgA – Auffanggurte
- EN 362:** PSAgA – Verbindungselemente
- EN 795:** PSAgA – Anschlagvorrichtungen/ Anschlagpunkte
- EN 813:** PSAgA – Sitzgurte
- EN 1496:** PSAgA – Rettungshubgeräte
- EN 1497/98:** PSAgA – Rettungsgurte/ Rettungsschlaufen



Spanset® Safety-Kit's – ganz nach Ihren Bedürfnissen

Die Marke SpanSet steht für qualitativ hochstehende Hebegurten, Rundschlingen und Zurrgurten aus hochfesten synthetischen Fasern. Durch die weltweite Präsenz darf sich SpanSet als Leader auf dem Sektor Heben und Zurren mit synthetischen Gurten bezeichnen. Das umfangreiche Wissen von SpanSet Produkten auf Basis von Synthetikfasern bildet den perfekten Hintergrund für die Entwicklung von innovativen Produkten für die Höhengsicherung.

Bereits seit über 50 Jahren entwickelt SpanSet Produkte welche die Bedürfnisse der Kunden in den Vordergrund stellen und Anwendung in verschiedenen Branchen finden. Durch ständige Innovationen und ein zertifiziertes Qualitätssicherungssystem wurde SpanSet zum Marktführer in der Schweiz und in anderen Ländern. Zahlreiche Patente und immer neue, praxisnahe Verbesserungen sind ein sichtbares Zeichen für unser einzigartiges Know-how.

Durch die Nähe zu unseren Kunden erhalten wir wichtige Anregungen aus dem Arbeitsalltag und können frühzeitig Probleme lösen und vermeiden. Für unsere Kunden greifen wir auf umfangreiche Erfahrungen und globale Ressourcen zurück, um effiziente Lösungen zu finden. Dabei stehen Sicherheit, Personenfreundlichkeit, Komfort und Effizienz im Mittelpunkt.

Auch bei der Zusammenstellung unserer Safety-Kits nutzen wir unser Know-how, um Ihnen branchenspezifische Lösungen zu bieten. Dazu gehört auch die Einhaltung von Vorgaben und Richtlinien zu unserem Leistungsumfang. SpanSet bietet Ihnen damit Sicherheit, die über das reine Produkt hinausgeht: das gute Gefühl, alles für die Sicherheit von Mensch und Material getan zu haben. Die beruhigende Gewissheit, alle Vorschriften zu erfüllen – damit Sie sich voll und ganz auf Ihre Arbeit konzentrieren können.

SpanSet – Certified Safety



Auswahlhilfe für Safety-Kit's

Die nachfolgenden Safety-Kit's bieten Ihnen eine solide Grundausrüstung für Ihren Tätigkeitsbereich. Vergessen Sie nicht, einen passenden Schutzhelm mit Kinnband Ihrer Bestellung hinzuzufügen.

Nummer	Arbeitsbereich	SpanSet Safety-Kit [Art.]	Seite
1	Gerüste	SK-101 Safety-Kit für den Gerüstbau (Basic)	368
2	Gerüste	SK-102 Safety-Kit für den Gerüstbau (Profi)	368
3	Gerüste	SK-103 Safety-Kit für den Gerüstbau (Spezial)	369
G	Gerüste	SK-105 Safety-Kit für den Gerüstbau (Doppel)	369
4	Dächer	SK-201 Safety-Kit für Dacharbeiten, 10 m	370
4	Dächer	SK-202 Safety-Kit für Dacharbeiten, 15 m	370
4	Dächer	SK-203 Safety-Kit für Dacharbeiten, 20 m	370
5	Leitern und Masten	SK-301 Safety-Kit für den vertikalen Aufstieg, 15 m	370
5	Leitern und Masten	SK-302 Safety-Kit für den vertikalen Aufstieg, 20 m	370
6	Allgemeine Arbeitsbereiche	SK-401 Safety-Kit für allgemeine Arbeitsbereiche, 3,5 m	371
6	Allgemeine Arbeitsbereiche	SK-402 Safety-Kit für allgemeine Arbeitsbereiche, 7 m	371
6	Allgemeine Arbeitsbereiche	SK-403 Safety-Kit für allgemeine Arbeitsbereiche, 12 m	371
7	Hochbau	SK-501 Safety-Kit für Arbeiten im Hochbau, 3 m	371
7	Hochbau	SK-502 Safety-Kit für Arbeiten im Hochbau, 6 m	371
7	Hochbau	SK-503 Safety-Kit für Arbeiten im Hochbau, 12 m	371
8	Hebebühnen	SK-601 Safety-Kit für das Arbeiten in Hebebühnen, 1,5 m (Basic)	372
9	Hebebühnen	SK-602 Safety-Kit für das Arbeiten in Hebebühnen, 1,8 m (Profi)	372
9	Hebebühnen	SK-603 Safety-Kit für das Arbeiten in Hebebühnen, 1,8 m (Profi)	373
10	Türme, Hochregal und Masten	SK-701 Safety-Kit für die Arbeitsplatzpositionierung, 2 m	374
11	Holzbau	SK-801 Safety-Kit für Arbeiten im Holzbau, 3,5 m	375
11	Holzbau	SK-802 Safety-Kit für Arbeiten im Holzbau, 6 m	375
11	Holzbau	SK-803 Safety-Kit für Arbeiten im Holzbau, 12 m	375

Welches System brauche ich?

Unsere neuen Safety-Kits bieten Ihnen branchenspezifische Lösungen für das Arbeiten in der Höhe. Wir unterscheiden dabei zwischen Sturz-Auffangsystemen, Rückhaltesystemen oder Haltesystemen. Ein Sturz-Auffangsystem sorgt dafür, dass der Benutzer bei einem Absturz auf kontrollierte Weise aufgefangen wird. Im Gegensatz dazu verhindert ein Rückhaltesystem, dass der Benutzer überhaupt eine Position erreichen kann, in der ein Absturz möglich sein könnte. Ein Haltesystem ermöglicht dem Benutzer ein freihändiges Arbeiten und entlastet den Körper, so dass ein möglichst bequemes Arbeiten für kurze oder längere Zeiträume möglich ist. Auf Anfrage stellen wir Ihnen auch gerne Ihr persönliches Kit zusammen.

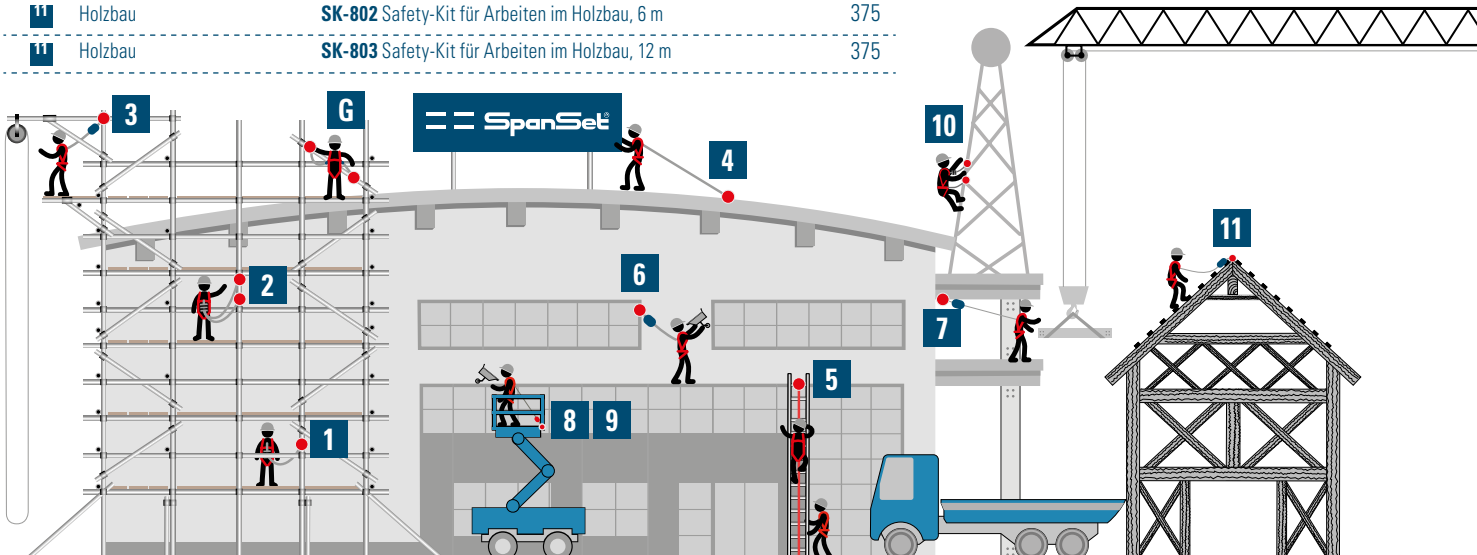



Arbeitsbereich: Gerüste



1 Safety-Kit Typ SK-101 für den Gerüstbau

Dieses Sturz-Auffangsystem für den Gerüstbau besteht aus folgenden Produkten:

- 1 x 2-Punkt-Auffanggurt (EN 361)
- 1 x Elastische Falldämpferleine (EN 355)
- 1 x praktischer Stausack

Artikel	Auffanggurt [Art]	Falldämpferleine [Art]
SK-101	E2X	FAE01C10 (2 m)

Besondere Vorteile des Auffanggurts

- Geringes Eigengewicht von nur 1,4 kg
- Schulter- und Beinschlaufen sowie Brustgurt längenverstellbar für eine komfortable Passform
- Ausgelegt für Personen bis 190 cm und einem Körpervolumen von ca. 100 kg (Grösse M-L)
- Je eine Auffangöse vorne und hinten
- Mit bewährten Stegschnallen

Besondere Vorteile der Falldämpferleine

- Innovative Reissbandtechnik bietet eine bis zu 17% geringere Fallstrecke als von der EN355 gefordert.
- Geprüft und zertifiziert für einen Personen mit einem Körpergewicht von bis zu 140 kg
- Elastische Konstruktion mit einer Länge von 1,1 m bis 2,0 m verhindert Schlaffseilbildung
- Leichter und korrosionsbeständiger Gerüsthaken
- Optional erhältliche Dokumentation zur Berechnung der Fallhöhe



Arbeitsbereich: Gerüste



2 Safety-Kit Typ SK-102 für den Gerüstbau

Dieses Sturz-Auffangsystem für den Gerüstbau besteht aus folgenden Produkten:

- 1 x 2-Punkt-Auffanggurt mit Schnellverschluss-Schnallen (EN 361)
- 1 x Elastische Y-Falldämpferleine (EN 355)
- 1 x praktischer Stausack

Artikel	Auffanggurt [Art]	Falldämpferleine [Art]
SK-102	E2XSV	FAF01C10 (2 m)

Besondere Vorteile des Auffanggurts

- Geringes Eigengewicht von nur 1,4 kg
- Schulter- und Beinschlaufen sowie Brustgurt längenverstellbar für eine komfortable Passform
- Ausgelegt für Personen bis 190 cm und einem Körpervolumen von ca. 100 kg (Grösse M-L)
- Je eine Auffangöse vorne und hinten
- Mit praktischen Schnellverschluss-Schnallen

Besondere Vorteile der Y-Falldämpferleine

- Innovative Reissbandtechnik bietet eine 17% geringere Fallstrecke als von der EN355 gefordert
- Geprüft und zertifiziert für einen Personen mit einem Körpergewicht von bis zu 140 kg
- Elastische Konstruktion mit einer Länge von 1,1 m bis 2,0 m verhindert Schlaffseilbildung
- Leichter und korrosionsbeständiger Gerüsthaken
- Optional erhältliche Dokumentation zur Berechnung der Fallhöhe



3 Safety-Kit Typ SK-103 für den Gerüstbau

Dieses Sturz-Auffangsystem für den Gerüstbau besteht aus folgenden Produkten:

1 x 2-Punkt-Auffanggurt mit Schnellverschluss-Schnallen (EN 361)

1 x Höhensicherungsgerät mit Gurtband 2,3 m (EN 360)

1 x praktischer Stausack

Artikel	Auffanggurt [Art]	Höhensicherungsgerät [Art]
SK-103	E2XSV	HWB2,3S (2,3 m)

Besondere Vorteile des Auffanggurts

- Geringes Eigengewicht von nur 1,4 kg
- Schulter- und Beinschlaufen sowie Brustgurt längenverstellbar für eine komfortable Passform
- Ausgelegt für Personen bis 190 cm und einem Körpervolumen von ca. 100 kg (Grösse M-L)
- Je eine Auffangöse vorne und hinten
- Mit praktischen Schnellverschluss-Schnallen

Besondere Vorteile des Höhensicherungsgeräts

- Im Fallversuch über die Kante geprüft, scharfkantengeprüft CNB/P/11.060 ($r \geq 0,5 \text{ mm}$)
- Einzigartiges Gurtband mit Dyneema-Kern, Bandlänge 2,3 m
- Geprüft und zertifiziert für einen Anwender mit einem Körpergewicht von bis zu 140 kg
- Leichtes und robustes Kunststoffgehäuse
- Drehwirbelaufhängung mit Gerüsthaken zum Anschlagen am Gerüst
- Leichter Aluminium-Karabinerhaken mit Fallanzeige zum Einhängen am Auffanggurt



Arbeitsbereich: Gerüste



6 Safety-Kit Typ SK-105 für den Gerüstbau

Safety-Kit Typ SK-105 bestehend aus:

1 x 2-Punkt-Auffanggurt SENTINEL II

1 x Elastische Falldämpferleine mit Gerüsthaken

1 x Höhensicherungsgerät 2,3m für den Gerüstbau

1 x praktischer Stausack

Artikel	Auffanggurt [Art]	Höhensicherungsgerät [Art]	Falldämpferleine [Art]
SK-105	SENTINEL II	HWB2,3S	FAE01C10

Besondere Vorteile des Auffanggurts

- Auffangöse hinten
- Auffangschlaufen vorne
- Innovative Einstellmöglichkeiten im Oberkörperbereich dank seitlicher Vernähung
- Leichte Schnellverschluss-Schnallen im Beinbereich
- Parkstationen für Gerüsthaken und Karabiner
- Grösse: L-XL für Personen bis ca. 200cm / 100 kg

Besondere Vorteile des Höhensicherungsgeräts

- Im Fallversuch über die Kante geprüft, scharfkantengeprüft CNB/P/11.060 ($r \geq 0,5 \text{ mm}$)
- Einzigartiges Gurtband mit Dyneema-Kern, Bandlänge 2,3 m
- Geprüft und zertifiziert für einen Anwender mit einem Körpergewicht von bis zu 140 kg
- Leichtes und robustes Kunststoffgehäuse
- Drehwirbelaufhängung mit Gerüsthaken zum Anschlagen am Gerüst
- Leichter Aluminium-Karabinerhaken mit Fallanzeige zum Einhängen am Auffanggurt



Arbeitsbereich: Gerüste





Arbeitsbereich: Dächer



4 Safety-Kit's Typen SK-201, SK-202, SK-203 für Dacharbeiten

Dieses Rückhaltesystem für Dacharbeiten besteht aus folgenden Produkten:

- 1 x 2-Punkt-Auffanggurt mit Schnellverschluss-Schnallen (EN 361)
- 1 x Horizontal-Rückhalteseil (EN 358) | 1 x praktischer Stausack
- 1 x Anschlagsschlinge (EN 795)

Artikel	Auffanggurt [Art]	Sicherungsseil [Art]	Anschlagsschlinge [Art]
SK-201	E2XSV	CHL-10 (10 m)	AP-AS1
SK-202	E2XSV	CHL-15 (15 m)	AP-AS1
SK-203	E2XSV	CHL-20 (20 m)	AP-AS1

Besondere Vorteile des Auffanggurts

- Geringes Eigengewicht von nur 1,4 kg
- Schulter- und Beinschlaufen sowie Brustgurt längenverstellbar für eine komfortable Passform
- Ausgelegt für Personen bis 190 cm und einem Körpervolumen von ca. 100 kg (Grösse M-L)
- Je eine Auffangöse vorne und hinten
- Mit praktischen Schnellverschluss-Schnallen

Besondere Vorteile des Horizontal-Rückhalteseils

- Robustes Kernmantelseil Ø 11 mm
- Beidseitig mit Twist-lock-Stahlkarabinern für Langlebigkeit und Sicherheit
- Seilkürzer mit einfachem Einstellmechanismus zur exakten Einstellung der Position
- Ideal als Rückhalte- oder Positionierungssystem (nicht zum Auffangen eines Sturzes geeignet)
- Verbindungsstück aus Kernmantelseil für mehr Beweglichkeit



Arbeitsbereich: Leitern & Masten



5 Safety-Kit's Typen SK-301, SK-302 für Leitern und Masten

Dieses Sturz-Auffangsystem für Leitern und Masten besteht aus folgenden Produkten:

- 1 x 1 x 2-Punkt-Auffanggurt mit Schnellverschluss-Schnallen (EN 361)
- 1 x Vertikal-Sicherungsseil (EN 353-2) | 1 x praktischer Stausack
- 1 x Anschlagsschlinge (EN 795)

Artikel	Auffanggurt [Art]	Sicherungsseil [Art]	Anschlagsschlinge [Art]
SK-301	E2XSV	CVL-15N (15 m)	AP-VIPER1
SK-302	E2XSV	CVL-20N (20 m)	AP-VIPER1

Besondere Vorteile des Auffanggurts

- Geringes Eigengewicht von nur 1,4 kg
- Schulter- und Beinschlaufen sowie Brustgurt längenverstellbar für eine komfortable Passform
- Ausgelegt für Personen bis 190 cm und einem Körpervolumen von ca. 100 kg (Grösse M-L)
- Je eine Auffangöse vorne und hinten
- Mit praktischen Schnellverschluss-Schnallen

Besondere Vorteile des Vertikal-Sicherungsseils

- Twist-lock Aluminiumkarabiner für eine sichere Verbindung mit Anschlagpunkten
- Integrierter Seilspanner für noch bessere Laufeigenschaften des Fallstoppergeräts
- Ein Verbindungsstück aus Kernmantelseil sorgt für mehr Beweglichkeit
- Robustes Kernmantelseil Ø 11 mm



6 Safety-Kit's Typen SK-401, SK-402, SK-403 für allgemeine Arbeiten

Dieses Sturz-Auffangsystem für allgemeine Arbeiten besteht aus folgenden Produkten:

- 1 x Gepolsteter 2-Punkt-Auffanggurt mit Schnellverschluss-Schnallen (EN 361)
- 1 x Höhensicherungsgerät mit Gurtband (EN 360) | 1 x praktischer Stausack
- 1 x Kompakte Anschlagsschlinge (EN 795)

Artikel	Auffanggurt [Art]	Höhensicherungsgerät [Art]	Anschlagsschlinge [Art]
SK-401	EXCEL-2P	SRLW3,5	AP-VIPER1
SK-402	EXCEL-2P	SRLW7	AP-VIPER1
SK-403	EXCEL-2P	SRLW12	AP-VIPER1

Besondere Vorteile des Auffanggurts

- Geringes Eigengewicht von nur 1,5 kg
- Schulter- und Beinschlaufen sowie Brustgurt längenverstellbar für eine komfortable Passform
- Ausgelegt für Personen bis 190 cm und einem Körpervolumen von ca. 100 kg (Grösse M-L)
- Je eine Auffangöse vorne und hinten
- Mit praktischen Schnellverschluss-Schnallen

Besondere Vorteile des Höhensicherungsgeräts

- Twist-lock Stahlkarabiner für eine sichere Verbindung mit Anschlagpunkten
- Drehbarer Tri-lock Aluminiumkarabiner mit Fallanzeige für zusätzliche Sicherheit
- Robustes Gurtband mit Dyneema-Kern, nur 25 mm breit und 2,5 mm dick, VG 11 Kantengeprüft
- Leichtes Gehäuse aus schlagfestem Kunststoff

7 Safety-Kit's Typen SK-501, SK-502, SK-503 für den Hochbau

Dieses Sturz-Auffangsystem für den Hochbau besteht aus folgenden Produkten:

- 1 x Gepolsteter 2-Punkt-Auffanggurt mit Schnellverschluss-Schnallen (EN 361)
- 1 x Höhensicherungsgerät mit Stahlseil (EN 360) | 1 x praktischer Stausack
- 1 x Kompakte Anschlagsschlinge (EN 795)

Artikel	Auffanggurt [Art]	Höhensicherungsgerät [Art]	Anschlagsschlinge [Art]
SK-501	EXCEL-2P	SRLS3	AP-VIPER1
SK-502	EXCEL-2P	SRLS6	AP-VIPER1
SK-503	EXCEL-2P	SRLS12	AP-VIPER1

Besondere Vorteile des Auffanggurts

- Geringes Eigengewicht von nur 1,5 kg
- Schulter- und Beinschlaufen sowie Brustgurt längenverstellbar für eine komfortable Passform
- Ausgelegt für Personen bis 190 cm und einem Körpervolumen von ca. 100 kg (Grösse M-L)
- Je eine Auffangöse vorne und hinten
- Mit praktischen Schnellverschluss-Schnallen

Besondere Vorteile des Höhensicherungsgeräts

- Twist-lock Stahlkarabiner für eine sichere Verbindung mit Anschlagpunkten
- Drehbarer Tri-lock Aluminiumkarabiner mit Fallanzeige für zusätzliche Sicherheit
- Verzinktes Stahlseil Ø 4,8 mm. Gegenüber Gurtband besser geeignet für Baustellen, VG 11 Kantengeprüft.
- Leichtes Gehäuse aus schlagfestem Kunststoff



Arbeitsbereich: Allgemein



Arbeitsbereich: Hochbau





Arbeitsbereich: Hubarbeitsbühnen



8 Safety-Kit Typ SK-601 für Hubarbeitsbühnen

Dieses Rückhaltesystem für Hubarbeitsbühnen besteht aus folgenden Produkten:

- 1 x 2-Punkt-Auffanggurt (EN 361)
- 1 x Rückhalteseil mit Seilkürzer (EN 358)
- 1 x praktischer Stausack

Artikel	Auffanggurt [Art]	Rückhalteseil [Art]
SK-601	E2X	WRI-10A03 (1,5 m)

Besondere Vorteile des Auffanggurts

- Geringes Eigengewicht von nur 1,4 kg
- Schulter- und Beinschlaufen sowie Brustgurt längenverstellbar für eine komfortable Passform
- Ausgelegt für Personen bis 190 cm und einem Körpervolumen von ca. 100 kg (Grösse M-L)
- Je eine Auffangöse vorne und hinten
- Mit bewährten Stegschnallen

Besondere Vorteile des Rückhalteseils

- Einstellbare Arbeitslänge von ca. 1 m bis 1,5 m
- Robuster Twistlock Stahlkarabiner für die Verbindung mit dem Anschlagpunkt
- Schraubkarabiner aus Stahl für die Verbindung mit dem Auffanggurt
- Robustes Kernmantelseil Ø 11 mm



Arbeitsbereich: Hubarbeitsbühnen



9 Safety-Kit Typ SK-602 für Hubarbeitsbühnen

Dieses Sturz-Auffangsystem für Hubarbeitsbühnen besteht aus folgenden Produkten:

- 1 x 2-Punkt-Auffanggurt Schnellverschluss-Schnallen (EN 361)
- 1 x Höhensicherungsgerät speziell für Hubarbeitsbühnen 1,8 m (EN 360)
- 1 x praktischer Stausack

Artikel	Auffanggurt [Art]	Höhensicherungsgerät [Art]
SK-602	E2XSV	2002361 (1,8 m)

Besondere Vorteile des Auffanggurts

- Geringes Eigengewicht von nur 1,4 kg
- Schulter- und Beinschlaufen sowie Brustgurt längenverstellbar für eine komfortable Passform
- Ausgelegt für Personen bis 190 cm und einem Körpervolumen von ca. 100 kg (Grösse M-L)
- Je eine Auffangöse vorne und hinten
- Mit praktischen Schnellverschluss-Schnallen

Besondere Vorteile des Höhensicherungsgeräts

- Geringe Kräfteinleitung von gerade mal 3 kN in den Anschlagpunkt der Hubarbeitsbühne
- Twist-lock Stahlkarabiner für eine sichere Verbindung mit Anschlagpunkten.
- Drehbarer Tri-lock Aluminiumkarabiner mit Fallanzeige für zusätzliche Sicherheit
- Robustes, seewasserbeständiges Aluminiumgehäuse mit einziehbarem Verbindungsmittel aus nahezu unzerstörbarem Dyneema®-Band, VG 11 Kantengeprüft
- Drehwirbelaufhängung, die ein Verdrehen des Gurtbandes verhindert



9 Safety-Kit Typ SK-603 für Hubarbeitsbühnen

Dieses Sturz-Auffangsystem für Hubarbeitsbühnen besteht aus folgenden Produkten:
 1 x 2-Punkt-Auffanggurt Schnellverschluss-Schnallen (EN 361)
 1 x Höhensicherungsgerät speziell für Hubarbeitsbühnen 1,8 m (EN 360)
 1 x praktischer Stausack

Artikel	Auffanggurt [Art]	Höhensicherungsgerät [Art]
SK-603	E2X	SRLW 1,8

Besondere Vorteile des Auffanggurts

- Geringes Eigengewicht von nur 1,4 kg
- Schulter- und Beinschlaufen sowie Brustgurt längenverstellbar für eine komfortable Passform
- Ausgelegt für Personen bis 190 cm und einem Körpervolumen von ca. 100 kg (Grösse M-L)
- Je eine Auffangöse vorne und hinten
- Mit praktischen Schnellverschluss-Schnallen

Besondere Vorteile des Höhensicherungsgeräts

- Geringe Kräfteinleitung von gerade mal 3 kN in den Anschlagpunkt der Hubarbeitsbühne
- Twist-lock Stahlkarabiner für eine sichere Verbindung mit Anschlagpunkten.
- Drehbarer Tri-lock Aluminiumkarabiner mit Fallanzeige für zusätzliche Sicherheit
- Robustes, seewasserbeständiges Aluminiumgehäuse mit einziehbarem Verbindungsmittel aus nahezu unzerstörbarem Dyneema®-Band, VG 11 Kantengeprüft
- Drehwirbelaufhängung, die ein Verdrehen des Gurtbandes verhindert



Arbeitsbereich: Hubarbeitsbühnen



Arbeitsunfälle durch Absturz sind leider immer noch Realität

Jedes Jahr ereignen sich Berufsunfälle mit bleibenden Schäden oder Todesfolge aufgrund eines Absturzunfalls. Von allen Unfallgefahren bei der Arbeit ist der Absturz die tödlichste. Oft wird die Gefahr, die beim Arbeiten in der Höhe entsteht, unterschätzt. Dies zeigen auch die Unfallzahlen. Etwa die Hälfte aller Todesopfer stürzen aus einer Höhe unter 5 Metern ab. Vielen fehlt das Bewusstsein für die Risiken, die bereits bei geringen Höhen entstehen. Bei einer Höhe von nur 3 Metern entsteht eine Aufprallgeschwindigkeit von 28 km/h. Die Zeit bis zum Aufprall beträgt gerade mal 0,8 Sekunden und kann bereits aus dieser geringen Höhe tödlich sein. Ab einer Höhe von 5 Metern wird der Körper bei einem Absturz bereits auf 36 km/h beschleunigt und der Aufprall erfolgt bereits nach einer Sekunde. Unfälle dieser Art entstehen meist aufgrund fehlender Sicherungsmassnahmen und ungenügender Planung vor Beginn der Arbeiten. Gerade bei Routinearbeiten, Tätigkeiten die durch Termindruck rasch ausgeführt werden müssen, entstehen Unfälle. Leider genügt es, einmal nicht aufzupassen, und ein Fehltritt endet mit einem Absturz. Verwenden Sie daher immer Ihre persönliche Schutzausrüstung gegen Absturz und nutzen Sie geeignete Anschlagvorrichtungen. Ein Helm mit Kinnband darf dabei nicht fehlen.





Arbeitsbereich: Türme, Hochregale



10 Safety-Kit Typ SK-701 für Türme, Hochregale und Masten

Dieses kombinierte Halte- und Sturz-Auffangsystem besteht aus folgenden Produkten:

1 x 2-Punkt-Auffanggurt mit Haltegurt (EN 361 / EN 358)

1 x Verstellbares Halteseil mit Seilkürzer (EN 358) | 1 x praktischer Stausack

1 x Y-Falldämpferleine (EN 355)

Artikel	Auffanggurt [Art]	Rückhalteseil [Art]	Falldämpferleine [Art]
SK-701	E2XB	CWPC-2 (2 m)	FAB05C10 (1 m)

Besondere Vorteile des Auffanggurts

- Schulter- und Beinschlaufen sowie Brustgurt längenverstellbar für eine komfortable Passform
- Ausgelegt für Personen bis 190 cm und einem Körpervolumen von ca. 100 kg (Grösse M-L)
- Je eine Auffangöse vorne und hinten und zwei Halteösen für die Arbeitsplatz-Positionierung
- Ergonomisch geformter und gepolsterter Haltegurt für mehr Komfort
- Werkzeughalteringe (zwei vorne und drei hinten) mit einer Tragfähigkeit von 10 kg pro Ring
- Mit praktischen Schnellverschluss-Schnallen

Besondere Vorteile des verstellbaren Halteseils

- Länge auch unter Last variabel einstellbar von 2 m bis minimal 0,25 m
- Trist-lock Aluminiumkarabiner für eine sichere Verbindung an den Halteösen
- Schutzschlauch mit einer Länge von 0,5 m gegen Seilverschleiss

Besondere Vorteile der Y-Falldämpferleine

- Geprüft und zertifiziert für einen Personen mit einem Körpergewicht von bis zu 140 kg
- Sehr robuster Gerüststaken aus verzinktem Stahl, Öffnung 50 mm
- Innovative Reissbandtechnik, bietet eine 17% geringere Fallstrecke als von der EN355 gefordert

Zusätzliche Vorteile beim Kauf eines Safety-Kit's von SpanSet

Unser Engagement für die Sicherheit geht über die Entwicklung und Herstellung führender Sicherheitsprodukte hinaus. Gerne helfen wir Ihnen bei der Evaluation und Analyse der Absturzgefahren an Ihrem Arbeitsplatz und bieten Ihnen unsere fachmännische Beratung und Unterstützung, um den komplexen Anforderungen an die Sicherheit und der Einhaltung der gesetzlichen Vorschriften gerecht zu werden. Dazu gehören auch digitale Lösungen wie unser Produktidentifikationssystem IDXpert Net.

Fachmännische Prüfung schafft Sicherheit

Die Prüfung muss vor jedem Gebrauch und mindestens einmal jährlich oder, abhängig von den Einsatzbedingungen und betrieblichen Verhältnissen, häufiger stattfinden. Diese erfolgt durch einen Sachkundigen und muss sorgfältig dokumentiert werden. Bei einem Sturz aktivierte Teile der persönlichen Schutzausrüstung (PSAgA) dürfen erst nach einer Prüfung wiederverwendet werden. Gurtbänder oder Verbindungselemente mit erkennbaren Mängeln dürfen nicht weiterbenutzt werden. Gehen Sie kein Risiko ein, und senden Sie Ihre Produkte an SpanSet zur Kontrolle ein. Wir prüfen Ihre Produkte fachmännisch und senden diese, inklusive Prüfdokument zurück.





■ Safety-Kit's Typen SK-801, SK-802, SK-803 für den Holzbau

Dieses Rückhaltesystem für den Holzbau besteht aus folgenden Produkten:

1 x 2-Punkt-Auffanggurt mit Schnellverschluss-Schnallen (EN 361) | 1 x praktischer Stausack

1 x Höhensicherungsgerät mit Stahlseil (EN 360) | 1 x Anschlagsschlinge 1 m (EN 795)

1x Anschlagpunkt für zwei Personen mit Scharnier, Breite 77 mm (EN 795) | 1 x Karabiner

Artikel	Auffanggurt [Art]	Höhensicherungsgerät [Art]	Anschlagsschlinge [Art]	Anschlagpunkt [Art]	Karabiner [Art]
SK-801	E2XSV	2002107 (3m)	AP-AS1	RTA32	IKV36
SK-802	E2XSV	2002109 (6m)	AP-AS1	RTA32	IKV36
SK-803	E2XSV	2002111 (12m)	AP-AS1	RTA32	IKV36

Besondere Vorteile des Auffanggurts

- Geringes Eigengewicht von nur 1,4 kg
- Schulter- und Beinschlaufen sowie Brustgurt längenverstellbar für eine komfortable Passform
- Ausgelegt für Personen bis 190 cm und einem Körpervolumen von ca. 100 kg (Grösse M-L)
- Je eine Auffangöse vorne und hinten
- Mit praktischen Schnellverschluss-Schnallen

Besondere Vorteile des Höhensicherungsgeräts

- Twist-lock Stahlkarabiner für eine sichere Verbindung mit Anschlagpunkten
- Drehbarer Tri-lock Aluminiumkarabiner mit Fallanzeige für zusätzliche Sicherheit
- Verzinktes Stahlseil Ø 4,8 mm, VG 11 Kantengeprüft
- Leichtes Gehäuse aus schlagfestem Kunststoff

Besondere Vorteile des Anschlagpunkts und der Anschlagsschlinge

Der Anschlagpunkt verfügt über ein Scharnier welches die Montage auf geraden Oberflächen aber auch in Ecken und Winkeln ermöglicht. Der Anschlagpunkt kann nach den Arbeiten wiederverwendet werden oder am Bauwerk verbleiben. Die Anschlagsschlinge wurde entwickelt und getestet, um einen Anschlagpunkt an einer Gebäudestruktur zu schaffen welche die entsprechenden Kräfte aufnehmen kann. Zudem kann die Anschlagsschlinge in Kombination mit dem beiliegenden Karabiner als Zwischenseilführung verwendet werden.

Safety-Kit's für die Personenrettung – eine wichtige Ergänzung zu Ihrer Ausrüstung

Das Arbeiten in der Höhe kann eine gefährliche Tätigkeit sein. Daher ist es unerlässlich, dass alle vorhandenen Gefahren berücksichtigt werden und die damit verbundenen Risiken nach Möglichkeit zu reduzieren. Die richtige Auswahl der Ausrüstung und die Schulung sind ein wesentlicher Bestandteil dieses Prozesses. Während einige Gefahren jedoch leicht zu erkennen sind, können andere, weniger offensichtliche Gefahren ebenso verheerende Auswirkungen haben. Kommt es zu einem Absturz, muss die verunfallte Person so rasch wie möglich aus Ihrer Situation gerettet werden. Deshalb müssen vor dem eigentlichen Arbeiten in der Höhe, alle erforderlichen Notfall- oder Rettungsmaßnahmen sowie die Erstellung eines Notfall- und Rettungsplans berücksichtigen werden. Daraus entsteht meist auch der Bedarf nach einem Rettungssystem. Auch hierfür hat SpanSet Lösungen, unsere Safety-Kit's für die Personenrettung.



Arbeitsbereich: Holzbau

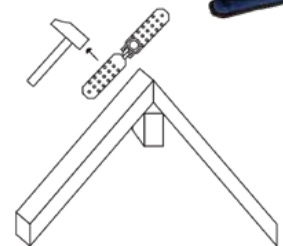



Spanset® Auffanggurte – geschaffen für den Alltag

Bei der Entwicklung der Produkte folgt Spanset® zwei grossen Leitlinien: Zum einen achten wir darauf, dass ein Produkt den europäischen Richtlinien entspricht, zum anderen darauf, dass es für seine Zwecke geeignet ist und die Anforderungen des Alltags erfüllt. Diese zwei Ziele können sehr unterschiedlich sein, zum Beispiel unser ATLAS- Auffanggurt für grössere Körpermasse: Der ATLAS-Auffanggurt erfüllt die entsprechenden Normen, hat aber zusätzliche Funktionen, die auf die besonderen Anforderungen des Arbeiters zugeschnitten sind.

Spanset®-Auffanggurten wurden für die Personen und ihre Arbeit entwickelt. Nach unseren Entwicklungskriterien muss der Auffanggurt aus Materialien sein, die sich dem Körper des Personens anpassen und ihm somit grösstmögliche Bewegungsfreiheit und optimalen Tragekomfort bieten. Die Auffanggurte sollten leicht anzulegen und anzupassen sein. Im Falle eines Sturzes – im tatsächlichen Ernstfall – müssen sie den Personen an der richtigen Stelle abfangen, ohne sich übermässig zu dehnen oder zu verformen.

Spanset®-Auffanggurten zeigen durch eine Reihe praktischer Details und ausgereifter Funktionen, dass sie aus der Anwendungspraxis heraus entwickelt wurden, und bieten maximale Sicherheit bei grossem Tragekomfort.

Ganz gleich, in welcher Höhe Sie sich bewegen, unsere Auffanggurten sind zuverlässige Partner für jedes Niveau

Spanset® – Certified Safety

Auffanggurte



Alle Spanset®-Auffanggurte bieten:

- 1 Hochfestes und geschmeidiges Polyestergewebe, das sich der Körperform anpasst
- 2 Ösen und Schnallen, je nach Modell aus verzinktem oder rostfreiem Stahl, bieten hohe Korrosionsbeständigkeit und leichte Verstellmöglichkeit
- 3 Zusätzliche Verstärkungen an Stellen mit grösserer Belastung wegen Abrieb
- 4 Klare, normkonforme Artikel mit Rückverfolgbarkeitscode und zusätzlicher Schutzfolie als Abriebschutz über dem Label
- 5 Gebrauchsanleitung mit Piktogrammen
- 6 Farben des Nahtbildes heben sich klar vom Band ab, um die Prüfung der Auffanggurte zu erleichtern
- 7 Gurtschieber zur Sicherung der Bandenden



Spanset®-Auffanggurte werden geliefert mit:

- Verständlicher Gebrauchsanleitung
- Eindeutiger Seriennummer
- Individueller Zertifizierung und Prüfprotokoll
- Handzettel mit wesentlichen Informationen

Verschlussysteme

Spanset®-Auffanggurte sind erhältlich mit zwei verschiedenen Verschlussystemen.

Mit den praktischen **Schnellverschluss-Schnallen** lassen sich die Auffanggurte noch schneller und einfacher anziehen. Für Ihre Sicherheit wird ein grüner Punkt sichtbar,



Schnellverschluss-Schnallen

wenn die Schnalle korrekt geschlossen ist. Der Verschluss lässt kein ungewolltes Öffnen zu.

Die bewährten **Stegschnallen** lassen sich schnell und einfach einstellen. Sie sind unempfindlich gegen Verschmutzung wie beispielsweise Zementstaub.



Stegschnallen



Klettverschluss auf Innenseite lösen und je nach Bedarf einseitig ...



... oder gleich beidseitig das Vergrößerungsstück herausnehmen ...



... Fertig!

HÖHENSICHERUNG

Auffanggurte – hergestellt für den Alltag



2-Punkt-Auffanggurt (EN 361)

Leichter Ganzkörper-Auffanggurt mit Stegschnallen. Unser Standard-Auffanggurt für eine Vielzahl von Anwendungen und Einsatzgebieten. Robuste Ausführung für eine lange Lebensdauer.

- Auffangöse vorne und hinten
- Schulter- und Beinschlaufen sowie Brustgurt längenverstellbar
- Mit bewährten Stegschnallen
- Standardgrösse für Personen bis ca. 190 cm und einem Körpergewicht bis 100 kg

Artikel	Gewicht [ca. kg]	Auffangösen	Halteösen	Grösse
E2X	1,4	2	–	Standard



2-Punkt-Auffanggurt (EN 361)

Leichter und einfach anzulegender Ganzkörper-Auffanggurt mit Schnellverschluss-Schnallen. Geeignet für Rückhaltesysteme, Sturz-Auffangsysteme und Engräume.

- Auffangöse vorne und hinten
- Schulter- und Beinschlaufen sowie Brustgurt längenverstellbar
- Mit praktischen Schnellverschluss-Schnallen
- Standardgrösse für Personen bis ca. 190 cm und einem Körpergewicht bis 100 kg

Artikel	Gewicht [ca. kg]	Auffangösen	Halteösen	Grösse
E2XSV	1,4	2	–	Standard



2-Punkt-Auffanggurt «Atlas» (EN 361)

Leichter Ganzkörper-Auffanggurt geeignet für Rückhaltesysteme, Sturz-Auffangsysteme und Engräume. Für Personen mit Grösse XL und einem Körpergewicht über 100 kg. Durch Spanset® geprüft für Personen bis 140 kg.

- Auffangöse vorne und hinten
- Schulter- und Beinschlaufen sowie Brustgurt längenverstellbar
- Mit bewährten Stegschnallen
- Sondergrösse für Personen über 190 cm und/oder einem Körpergewicht bis 140 kg

Artikel	Gewicht [ca. kg]	Auffangösen	Halteösen	Grösse
ATLAS	1,6	2	–	XL





2-Punkt-Auffanggurt «Sentinel» (EN 361)

Ganzkörper-Auffanggurt mit abnehmbarer Schulter- und Beinpolsterung. Ergonomische Bauweise, welche optimale Bewegungsfreiheit ermöglicht. Die sternalen Auffangschlaufen machen den Sentinel-Auffanggurt leichter als Modelle mit herkömmlichen Auffangösen.

- Auffangöse hinten
- Auffangschlaufen vorne
- Innovative Einstellmöglichkeiten im Oberkörperbereich dank seitlicher Vernähung
- Leichte Schnellverschluss-Schnallen im Beinbereich
- Parkstationen für Gerüsthaken und Karabiner
- Grösse: S-M für Personen bis ca. 170cm / 70 kg
- Grösse: L-XL für Personen bis ca. 200cm / 100 kg

Artikel	Gewicht [ca. kg]	Auffangösen	Halteösen	Grösse
SENTINEL I	1,2	2	–	S-M
SENTINEL II	1,3	2	–	L-XL



2-Punkt-Rettungsauffanggurt (EN 361)

Auffanggurt mit je einer Auffangöse hinten und vorne, mit Stegschnalle. Ähnlich Art. E2X, jedoch mit Verlängerungsband mit Halteöse, damit die zu bergende Person in senkrechter Lage geborgen werden kann. Wenn nicht benötigt, lässt sich die Verlängerung mit einem Klettverschluss praktisch am Rücken befestigen (siehe Bild*). Speziell konzipiert für das Arbeiten in Engräumen.

- Auffangöse vorne und hinten
- Schulter- und Beinschlaufen sowie Brustgurt längenverstellbar- Mit bewährten Stegschnallen
- Standardgrösse für Personen bis ca. 190 cm und einem Körpergewicht bis 100 kg
- Verlängerungsband für die einfachere Bergung von Personen

Artikel	Gewicht [ca. kg]	Auffangösen	Halteösen	Grösse
2P-R	1,3	2	–	Standard



2-Punkt-Auffanggurt mit Haltegurt (EN 361 / EN358)

Leichter Ganzkörper-Auffanggurt geeignet für Rückhaltesysteme, Sturz-Auffangsysteme und Engräume. Inklusive Haltegurt mit zwei Halteösen für ein Halteseil und drei Werkzeughalteringen. Geeignet für Rückhaltesysteme, Sturz-Auffangsysteme, Engräume und für die Arbeitsplatz-Positionierung.

- Auffangöse vorne und hinten
- Schulter- und Beinschlaufen sowie Brust- und Hüftgurt längenverstellbar- Mit bewährten Stegschnallen
- Mit Haltegurt für die Arbeitsplatz-Positionierung
- Standardgrösse für Personen bis ca. 190 cm und einem Körpergewicht bis 100 kg

Artikel	Gewicht [ca. kg]	Auffangösen	Halteösen	Grösse
E2XB	1,5	2	–	Standard





2-Punkt-Auffanggurt «EXCEL-PRO» (EN 361)

Der neue «EXCEL-PRO» Auffanggurt wurde entwickelt, um über einen längeren Zeitraum getragen werden zu können. Der Auffgurt bietet maximalen Komfort, geringes Eigengewicht und uneingeschränkte Bewegungsfreiheit. Das ergonomische Schulterpolster verteilt den Druck des Gurtbandes und verhindert gleichzeitig ein Scheuern im Nackenbereich. Der Excel-Pro ist einfach anzulegen und bietet unseren besten Einstellbereich für die perfekte Anpassung an Ihren Körper bei gleichzeitiger Bewegungsfreiheit.

- Auffangöse vorne und hinten
- Schulter- und Beinschlaufen sowie Brustgurt längenverstellbar
- Mit praktischen Schnellverschluss-Schnallen
- Komfortable Schulterpolsterung aus Mesh-Material
- Parkstationen für Gerüststaken und Karabiner
- Leichte Schnellverschluss-Schnalle mit integrierem Anschlagpunkt im Brustbereich

Artikel	Gewicht [ca. kg]	Auffangösen	Halteösen	Grösse
EXCEL-PROS	1,3	2	–	S
EXCEL-PROM	1,4	2	–	M
EXCEL-PROL	1,5	2	–	L



2-Punkt-Auffanggurt «EXCEL» (EN 361)

Gepolsterter Ganzkörper-Auffanggurt mit komfortabler Schulterpolsterung, ideal für Anwendungen mit Rückhaltesystemen sowie für Sturz-Auffangsysteme und Engräume. Einfach anzulegen dank praktischen Schnellverschluss-Schnallen. Unser Premium-Auffanggurt für komfortables und sicheres Arbeiten.

- Auffangöse vorne und hinten
- Schulter- und Beinschlaufen sowie Brustgurt längenverstellbar
- Mit praktischen Schnellverschluss-Schnallen
- Komfortable Schulterpolsterung aus Mesh-Material
- Standardgrösse für Personen bis ca. 190 cm und einem Körpergewicht bis 100 kg

Artikel	Gewicht [ca. kg]	Auffangösen	Halteösen	Grösse
EXCEL-2P	1,5	2	–	Standard



2-Punkt-Auffanggurt mit Haltegurt «EXCEL» (EN 361 / EN358)

Gepolsterter Ganzkörper-Auffanggurt mit komfortabler Schulterpolsterung sowie einem Haltegurt mit zwei Halteösen für ein Halteseil und drei Werkzeughalteringen. Geeignet für Rückhaltesysteme, Sturz-Auffangsysteme, Engräume und für die Arbeitsplatz-Positionierung. Einfach anzulegen dank praktischen Schnellverschluss-Schnallen. Unser Premium-Auffanggurt für komfortables und sicheres Arbeiten.

- Auffangöse vorne und hinten
- Schulter- und Beinschlaufen sowie Brust- und Hüftgurt längenverstellbar
- Mit praktischen Schnellverschluss-Schnallen
- Komfortable Schulterpolsterung aus Mesh-Material
- Mit Haltegurt für die Arbeitsplatz-Positionierung
- Standardgrösse für Personen bis ca. 190 cm und einem Körpergewicht bis 100 kg

Artikel	Gewicht [ca. kg]	Auffangösen	Halteösen	Grösse
EXCEL-2PB	1,5	2	2	Standard



HÖHENSICHERUNG

Auffanggurte



2-Punkt-Auffanggurt «Ultima» (EN 361 / EN358)

Bietet Tragekomfort der Extraklasse dank bequemer Schulterpolsterung und extra breitem Komfortbeckengurt mit zwei Halteösen. Komplett mit leichten Schnellverschluss-Schnallen und einer fest eingenahten Verlängerung der hinteren Auffangöse. Einsetzbar zur Absturzsicherung und für die Arbeitsplatz-Positionierung.

- Auffangöse vorne und hinten
- Fest eingenahte Verlängerung der hinteren Öse
- Komplett längenverstellbar
- Leichte Schnellverschluss-Schnallen
- Mit Haltegurt für die Arbeitsplatz-Positionierung
- Komfortable Schulterpolsterung aus Mesh-Material
- Standardgrösse für Personen bis ca. 190 cm und einem Körpergewicht bis 100 kg

Artikel	Gewicht [ca. kg]	Auffangösen	Halteösen	Grösse
UMP	2,3	2	2	Standard
UMP-XL	2,4	2	2	XL



2-Punkt-Universal-Auffanggurt «Clima» (EN 361 / EN358)

Für den Profieinsatz, bei dem auch vorübergehend im Gurt hängend oder sitzend gearbeitet werden kann, dank integriertem gepolstertem Sitzgurt und einer Sitzgurtschlaufe. Mit bequemer Schulterpolsterung und extra breitem Komfortbeckengurt aus Mesh-Material, zwei Halteösen und Werkzeugschlaufen. Ideal einsetzbar zur Absturzsicherung, zum Retten, Halten, Klettern und Arbeiten am Seil.

- Auffangöse vorne und hinten
- Zusätzliche Halteöse im Brustbereich
- Komplett längenverstellbar
- Mit praktischer Schnellverschluss-Schnalle
- Komfortable Schulterpolsterung aus Mesh-Material
- Mit Haltegurt für die Arbeitsplatz-Positionierung
- Standardgrösse für Personen bis ca. 190 cm und einem Körpergewicht bis 100 kg

Artikel	Gewicht [ca. kg]	Auffangösen	Halteösen	Grösse
CLIMA-OR	2,4	2	3	Standard



Fachmännische Prüfung schafft Sicherheit

Die Prüfung muss vor jedem Gebrauch und mindestens einmal jährlich oder, abhängig von den Einsatzbedingungen und betrieblichen Verhältnissen, häufiger stattfinden. Diese erfolgt durch einen Sachkundigen und muss sorgfältig dokumentiert werden. Bei einem Sturz aktivierte Teile der persönlichen Schutzausrüstung (PSAgA) dürfen erst nach einer Prüfung wiederverwendet werden. Gurtbänder oder Verbindungselemente mit erkennbaren Mängeln dürfen nicht weiterbenutzt werden. Gehen Sie kein Risiko ein, und senden Sie Ihre Produkte an SpanSet zur Kontrolle ein. Wir prüfen Ihre Produkte fachmännisch und senden diese, inklusive Prüfdokument zurück.

Auffanggurte

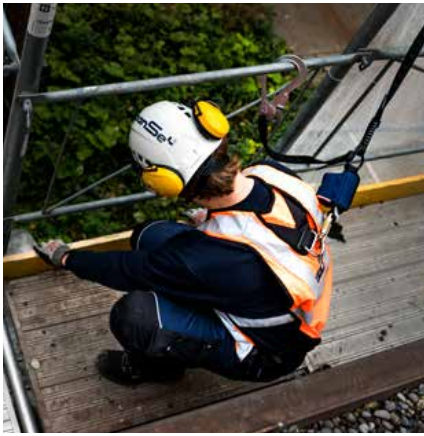

1-Punkt-Auffangweste «Driver» (EN 361)

Gut sichtbare Ganzkörper-Auffangweste, gelb, mit reflektierenden Streifen. Mit einer Auffangöse hinten. Dank Multifit-System Vergrößerung bis zu XL möglich, mit Schnellverschlusschnalle, 2 Bauchtaschen sowie 2 seitlichen Taschen. Die fest eingenähte Verlängerung der hinteren Öse erleichtert das Einhängen von Verbindungsmitteln. Bestens geeignet für das Be- und Entladen von Fahrzeugen.

- Auffangöse vorne und hinten
- Schulter- und Beinschlaufen sowie Brust- und Hüftgurt längenverstellbar
- Mit praktischen Schnellverschluss-Schnallen
- Multifit-System
- Mit Haltegurt für die Arbeitsplatz-Positionierung
- Standardgrösse für Personen bis ca. 190 cm und einem Körpergewicht bis 100 kg



Artikel	Gewicht [ca. kg]	Auffangösen	Halteösen	Grösse
DRIVER	1,9	1	–	Multifit



2-Punkt-Auffangweste (EN 361)

Ganzkörper-Auffangweste mit je einer Auffangöse vorne und hinten, orange mit reflektierenden Streifen. Mit je einer Auffangöse vorne und hinten, Schnellverschlusschnallen und bequemer Schulter- und Rückenpolsterung aus Mesh Material. Die gut sichtbare Auffangweste ist ideal für das Arbeiten in Hubarbeitsbühnen.

- Auffangöse vorne und hinten
- Schulter- und Beinschlaufen sowie Brust- und Hüftgurt längenverstellbar
- Mit praktischen Schnellverschluss-Schnallen
- Komfortable Schulterpolsterung aus Mesh-Material
- Mit Haltegurt für die Arbeitsplatz-Positionierung
- Standardgrösse für Personen bis ca. 190 cm und einem Körpergewicht bis 100 kg



Artikel	Gewicht [ca. kg]	Auffangösen	Halteösen	Grösse
MEWP-PRO2	1,7	2	–	Standard
MEWP-PRO2XL	1,9	2	–	XL



1-Punkt-Auffanggurt mit Rückenpolsterung (EN 361)

Vielseitiger Auffanggurt mit luftdurchlässiger Rückenpolsterung. Ideal für Höhensicherungsgeräte mit Doppel- oder Einzelaufhängung. Einfache und vielseitige Größenanpassung durch individuell einstellbaren Bein- und Schulterbereich. Sehr komfortabel, dank elastischem Gurtband im Gesäss- und Beinbereich.

- Auffangöse vorne und hinten
- Schulter- und Beinschlaufen sowie Brustgurt längenverstellbar
- Mit praktischen Schnellverschluss-Schnallen
- Geprüft bis 136kg (EN 361 = 100kg)
- Parkstationen für Gerüsthaken und Karabiner
- Elastisches Gurtband



Artikel	Gewicht [ca. kg]	Auffangösen	Halteösen	Grösse
G1BXF	1,6	1	–	M - XL





Spanset® Zubehör – macht das Arbeiten noch einfacher und sicherer

Damit das Arbeiten in der Höhe genau so effektiv wie sicher ist, bietet Spanset® Ihnen verschiedenes Zubehör zu Ihrer Ausrüstung. Dazu gehören zum Beispiel Verlängerungen für die hintere Auffangöse Ihres Auffanggurts. Diese Verlängerungen ermöglichen ein einfacheres Ein- und Aushängen von Verbindungsmitteln. Besonders beliebt sind die Verlängerungen in Kombination mit Höhensicherungsgeräten (mit Ausnahme des Höhensicherungsgeräts für Hubarbeitsbühnen).

Auch für den Fall eines Absturzes hat Spanset® passendes Zubehör im Sortiment. Unsere Trittschlingen, auch Traumagurte genannt, verzögern das Eintreten eines Hängetraumas. Die kleine und handliche Trittschlinge kann dank des mitgelieferten Etuis einfach am Auffanggurt befestigt werden. So ist die Trittschlinge immer griffbereit, sollte sie gebraucht werden.

Ausserdem finden Sie bei uns eine breite Auswahl an Karabinern für die Höhensicherung. Wir bieten Ihnen zahlreiche Modelle aus Stahl oder Aluminium für die unterschiedlichsten Anwendungen.

Für die Aufbewahrung Ihrer Ausrüstung haben wir verschiedene Stautaschen, Koffer und Säcke im Sortiment. Damit vereinfachen Sie den Transport und die Lagerung Ihre PSAgA und sorgen für eine bessere Übersicht über Ihre Ausrüstung.

Spanset® – Certified Safety

Bitte lesen Sie vor der Benutzung die Bedienungsanleitung

Rückenösenverlängerung dürfen beispielsweise nicht zur Verlängerung von Falldämpferleinen oder speziellen Höhensicherungsgeräten für die Hubarbeitsbühne benutzt werden.



Verlängerung für die hintere Auffangöse (EN 354)

Aus Polyester, mit Schraubkarabiner oder Schraubglied und eingnähtem Stahlring.

Artikel	Karabiner [Art]	Länge [cm]
15EXT	NZ09	45



Verlängerung für die hintere Auffangöse (EN 354)

Aus Polyester, mit Schraubglied und verstärkter Schlaufe. Inklusive Parkstation für den Auffanggurt, falls die Verlängerung nicht eingesetzt wird.

Artikel	Karabiner [Art]	Länge [cm]
ROV40N	DZ09	40



Werkzeugsicherungen mit Karabiner

Aus elastischem Polyester, inklusive Karabiner und einer Schlaufe zur Befestigung von Handwerkzeugen.

Artikel	Karabiner Typ	Für Werkzeuggewicht [kg]
WFBMD	Wirbelkarabiner Twist Lock	7
WFBHD	Twist Lock	18



WFBMD

WFBHD

Werkzeugsicherungen mit D-Bügel

Als Befestigungspunkte für verschiedene Handwerkzeuge wie Schraubenzieher oder Ringgabelschlüssel.

Artikel	Befestigungsart	Für Werkzeuggewicht [kg]
WFHOS	Klebeband *	0,9
WFHOL	Schlaufe	0,9

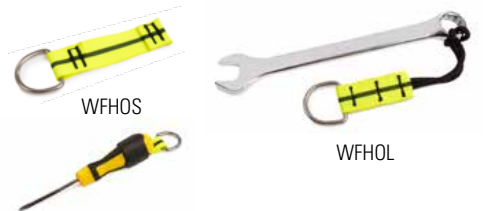

WFHOS

WFHOL

Spiral-Halteseile

Elastische Spiralhalteseile mit Karabiner oder mit Klipp zur Befestigung an Schutzhelmen.

Artikel	Karabiner Typ	Für Werkzeuggewicht [kg]
WFSHW	Wirbelkarabiner Twist Lock	2,3
WFSHH	Klipp zur Befestigung am Helm	(nur für Schutzhelme)



WFSHW

WFSHH



Spanset® SP140 – kurze Fallstrecken auch für hohes Körpergewicht

Arbeiten in der Höhe bringen das Risiko eines potenziellen Absturzes mit sich. Auffangsysteme können zwar keinen Fall verhindern, aber den Benutzer durch kontrolliertes Auffangen vor schweren Verletzungen bewahren. Das Verbindungsmittel SP-140 von Spanset® erfüllt die Norm EN 355 auch für schwerere Personen von bis zu 140 kg Körpergewicht. Gemäss der Norm EN 361 werden Auffanggurte mit einem 100 kg schweren Stahltorso geprüft. Dieser Torso durchfällt eine vorgegebene Sturzstrecke von 4 Metern und wird dann von einem Seil ohne Falldämpfung aufgefangen. Dabei muss nachweislich mindestens die Kraft von 1,5 Tonnen (15 kN) auf den Torso einwirken - der menschliche Körper würde einen solchen Sturz nicht überleben. Ein Bremsmechanismus begrenzt deshalb die auf den Menschen einwirkende Kraft auf maximal 600 kg (6 kN).

Ein Sturz unterteilt sich in 2 Phasen: Freier Fall und Auffangen. Während des Falls steigt die Geschwindigkeit des Fallenden. Je länger der freie Fall dauert, desto höher werden die Fallgeschwindigkeit und die Fallenergie. Und desto mehr Energie muss abgebremst werden, wenn das Auffangsystem den Verunglückten kontrolliert abfangen muss. Dabei darf sich das Verbindungsmittel laut Norm um bis zu 1,75 Meter verlängern. **Es ist also nicht der Auffanggurt, sondern das Verbindungsmittel, das den Menschen vor gravierenden Folgen eines Absturzes bewahrt.**

Nun sind Menschen unterschiedlich gross und schwer. Das führt bei den Personenn von PSAgA zu Problemen, besonders bei Personen mit über 100 kg Körpergewicht. Schwere Menschen benötigen nicht nur auf ihre Körpermasse abgestimmte Auffanggurte, sondern auch besonders angepasste Verbindungsmittel, die dieser Fallenergie gewachsen sind. Genau an diesem Punkt setzt das Verbindungsmittel SP-140 mit Bandfalldämpfer an. Es erfüllt nicht nur die Norm EN 355, sondern die zulässigen Werte wurden bei der 100 kg-Prüfung sogar um mehr als 17% unterschritten (bezogen auf die Gesamtlänge des Verbindungsmittels nach dem Sturz). Und selbst bei einer Prüfung mit 140 kg wurden die Normwerte (6 kN und 1,75 m) eingehalten! Ein speziell entwickelter Falldämpfer sorgt dafür, dass sich das Verbindungsmittel nicht um die nach Norm zulässigen maximalen 1,75 m verlängern kann, sondern nur um max. 1,10 m. Das heisst, die maximale Falldistanz ist um 0,65 Meter verkürzt.

Spanset® – Certified Safety

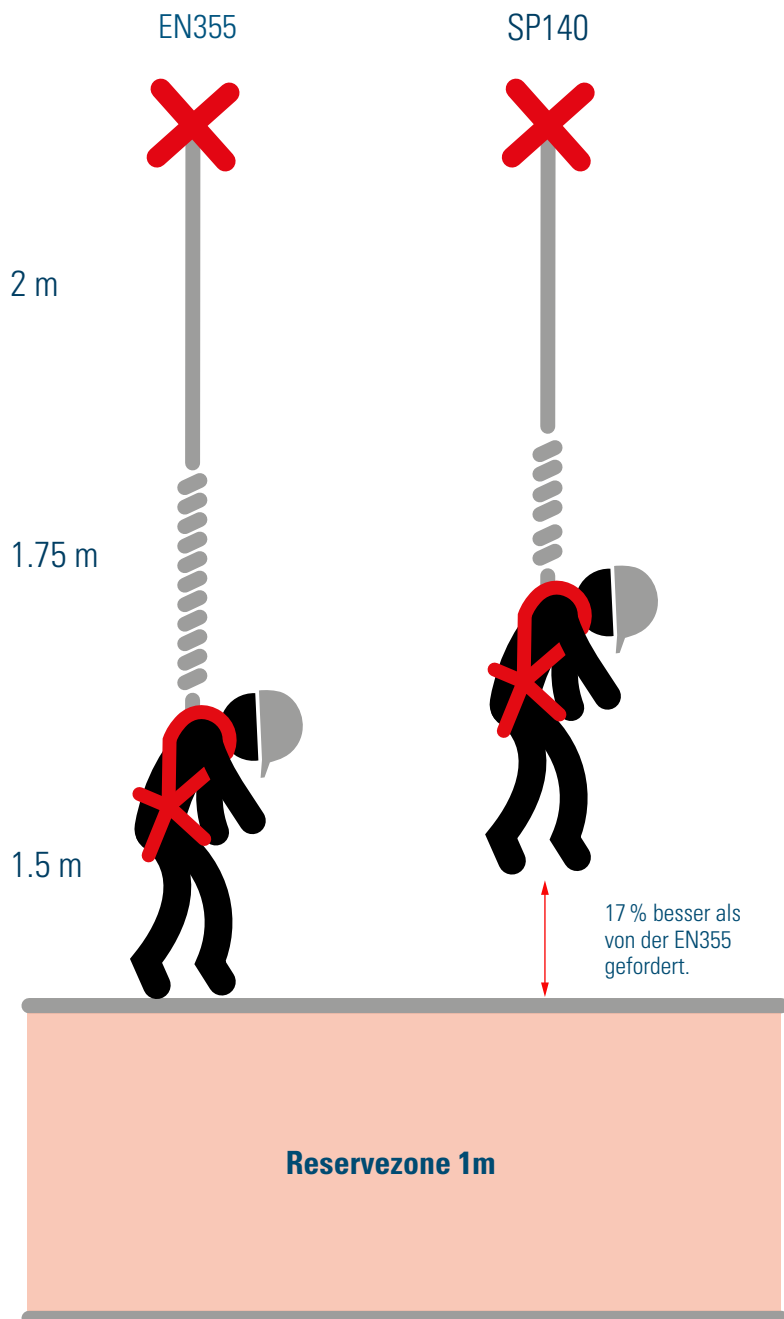

Ein Verbindungsmittel für den Alltag

Verbindungsmittel mit Falldämpfer haben inklusive Endverbindungen eine maximal zulässige Länge von 2 m. Bei der Anwendung wird aber üblicherweise nicht die gesamte Länge des Verbindungsmittels gebraucht. Die Folge ist oftmals ein zu langes Verbindungsmittel, welches störend sein kann. Unsere neuen Falldämpferleinen der SP140 Linie sind deshalb fast alle elastisch und stören daher nicht bei der Fortbewegung. Eine Ausnahme bildet unsere Y-Leine (Art. FAB05C10). Diese wurde für das einhängen an der vorderen Auffangöse im Brustbereich entwickelt. Bei dieser Anwendung spielt die Armlänge eine wichtige Rolle, da diese die optimale Länge für das Verbindungsmittel vorgibt. Aus diesem Grund ist die einzige nicht elastische Y-Falldämpferleine aus unserem Sortiment nur einen Meter lang.

Grössere Bewegungsfreiheit

Das SP-140 wird als einsträngiges Verbindungsmittel und auch als Y-Verbindungsmittel angeboten, jeweils in mehreren Varianten. Y-Verbindungsmittel sind besonders gut geeignet für die Arbeit an ungesicherten Leitern oder Gittern. Die spezielle äussere Form des Bandfalldämpfers sorgt hier für einen grösseren Arbeitsradius zwischen den beiden Strängen und damit für mehr Bewegungsfreiheit.





Warum Falldämpferleinen von Spanset®?

Spanset®-Falldämpferleinen wurden mit dem Gedanken an die tatsächliche Anwendung entwickelt. Unsere Entwicklungskriterien richten sich auf eine angemessene Gestaltung der Länge für die Anwendung, ohne dabei die Sicherheit des Arbeiters zu beeinträchtigen. Das Verbindungsmittel soll mit seinen Karabinern eine einfache Anbindung mit anderen kompatiblen Elementen ermöglichen. Mit der sorgfältigen Auswahl wird sichergestellt, dass die Arbeit sicher und effektiv erledigt werden kann. Unsere Falldämpferleinen aus 25 bis 35 mm breitem Polyestergurband dienen als Verbindungsmittel zwischen dem Benutzer und einem festen Anschlagpunkt. Sie dürfen nur in Verbindung mit einem Auffanggurt nach EN 361 eingesetzt werden.

Falldämpfung in Reissbandtechnik

Für Ihre Sicherheit nutzen wir gezielt das Wissen aus der Weberei: Reissband. Nach dieser Methode werden unsere Falldämpfer aus zwei verwebten Gurtbandstreifen hergestellt. Diese reißen bei abrupter Belastung langsam und gleichmässig auf. So wird die Fallenergie, die auf den Körper wirkt, normgerecht auf maximal 6 kN begrenzt. Spanset®-Falldämpferleinen sind kostengünstig und erhältlich mit einer breiten Auswahl an Anschlüssen und Ausführungen.

Spanset® SP140 Label

Auf dem Label der Spanset® SP140 Falldämpferleinen finden Sie eine klare Kennzeichnung des Modells, des Herstelljahres, der Normen, der Prüfung und eine individuelle Seriennummer für die Rückverfolgbarkeit.



Wichtige Hinweise – für Ihre Sicherheit

Um die Fallhöhe möglichst gering zu halten, sollte der Anschlagpunkt für die Leinen möglichst hoch gewählt werden. Der Anschlagpunkt muss einer Kraft von 10 kN (ca. 1000 kg) standhalten. Spanset®-Falldämpfer verlängern sich bei einem Absturz im Extremfall um weitere 1,1 m (Bremsweg). Das Ende mit dem Bandfalldämpfer immer am Auffanggurt einhängen.

Spanset®-Falldämpferleinen werden geliefert mit:

- Verständlicher Gebrauchsanleitung
- Eindeutiger Seriennummer
- Individueller Zertifizierung und Prüfprotokoll
- Handzettel mit wesentlichen Informationen

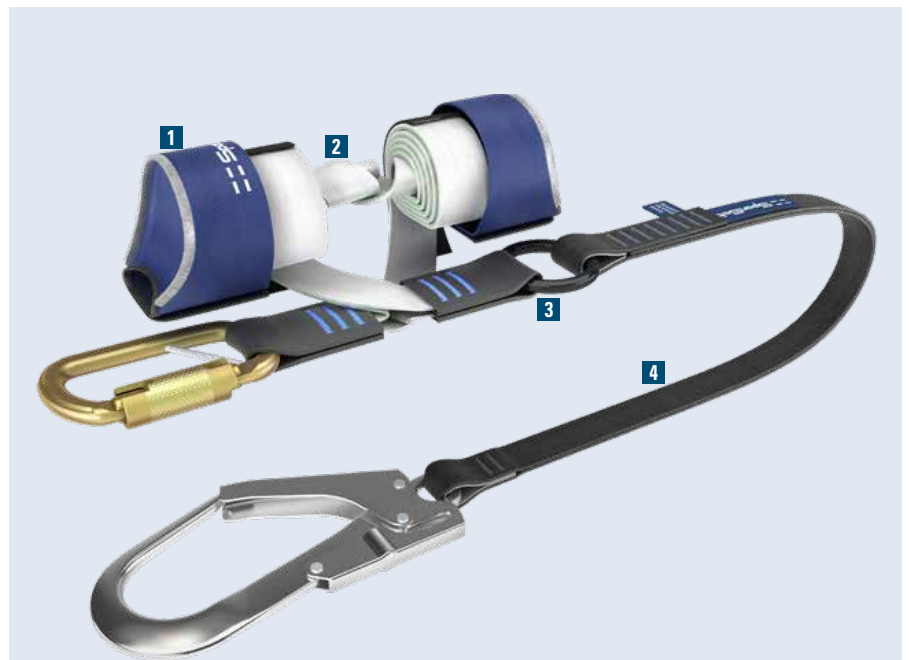

Spanset® SP140 Übersicht:

- 1 Schutzhülle des Falldämpfers
- 2 Bandfalldämpfer mit Reissbandtechnik
- 3 Hochfester Stahling
- 4 Hochfestes Polyestergewebe

Merkmale und Vorteile SP140

- Geprüft und zertifiziert für eine Person einem Körpergewicht von bis zu 140 kg.
- Bis zu 17% geringere Fallstrecke
- Geschütztes Bandfalldämpfer



Falldämpferleine elastisch (EN 355)

beidseitig mit Drehschlosskarabiner

Artikel	Gewicht [ca. kg]	Länge [m]	Karabiner [Art]	Karabiner [Art]
FAE01C03	1,1	1,1 – 2	5/2164	5/3200

Falldämpferleine elastisch (EN 355)

einseitig mit Drehschlosskarabiner, anderseitig mit Gerüsthaken.

Artikel	Gewicht [ca. kg]	Länge [m]	Karabiner [Art]	Karabiner [Art]
FAE01C10	1,2	1,1 – 2	5/2164	5/3014-1

Y-Falldämpferleine elastisch (EN 355)

einseitig mit Drehschlosskarabiner, anderseitig mit Gerüsthaken.

Artikel	Gewicht [ca. kg]	Länge [m]	Karabiner [Art]	Karabiner [Art]
FAF01C10	1,6	1,1 – 2	5/2164	5/3014-1

Y-Falldämpferleine (EN 355)

einseitig mit Drehschlosskarabiner, anderseitig mit Gerüsthaken.

Artikel	Gewicht [ca. kg]	Länge [m]	Karabiner [Art]	Karabiner [Art]
FAB05C10	1,5	1	5/2164	5/3014-1





Spanset® DSL3 – schützt mit der kürzest möglichen Falldistanz

Das SpanSet® DSL3 ist der innovative Nachfolger unseres bereits sehr erfolgreichen DSL2. Es kombiniert die Vorteile von Höhensicherungsgeräten und Verbindungsmitteln mit Bandfalldämpfer miteinander. Es passt seine Länge der jeweiligen Arbeitssituation flexibel an und bremst bei einem Sturz den Fallenden schnell und effektiv ab.

Das DSL3 überzeugt durch sein gepflegtes, kompaktes Design und ist dabei so komfortabel, dass es den ganzen Tag unauffällig getragen werden kann. SpanSet® entwickelt Geräte, die von den Mitarbeitern gern genutzt werden – sicher, praktisch, intuitiv und zuverlässig. Auch das DSL3 bildet hier keine Ausnahme und ist für vielfältige Einsatzbereiche geeignet. Die Arbeiter profitieren von maximaler Bewegungsfreiheit, ohne dass die Höhensicherungsgeräte auf dem Rücken herumschlagen oder störend im Weg sind.

Spanset® – Certified Safety



Kann am Boden oder unterhalb der Bodenhöhe verankert werden

Der DSL3 bietet eine maximale Arbeitslänge der Sicherungsleine von 2 m

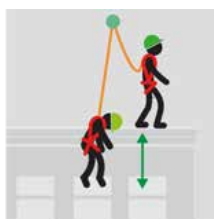

Reduziert das Risiko von Verletzungen durch Kollisionen mit nahegelegenen Gefahren

Je kürzer die Fallstrecke, desto niedriger die Beschleunigung und kinetische Energie des Falls



Keine nachlaufenden Leinen, keine Stolperfallen, keine Verwicklungen

Die Rückholeinheit des DSL3 sorgt dafür, dass die Sicherungsleine ordentlich verstaut wird und so Stolperfallen und potenzielle Unfälle vermeidet



Sicher für Personen mit einem Gewicht von bis zu 140 kg

Wie viel wiegt ein Arbeiter mit voller Ausrüstung und Werkzeugen? Mit dem DSL3 entfällt das Rätselraten

Merkmale und Vorteile des DSL3 Verbindungsmittels:

- Muss nicht geöffnet werden
- Verkürzt den benötigten Sturzweg bzw. die Fallstrecke um bis zu 50%
- Geprüft nach EN 355:2002
- Mit neuem Dyneema-Band



Verbindungsmittel-DSL3 (EN 360+EN355)

Einsetzbar wie eine Falldämpferleine aber in der Funktionsweise wie ein Höhensicherungsgerät, ist das neue Verbindungsmittel DSL3 das ideale Produkt für das Arbeiten auf Gerüsten. Die unten stehende Grafik macht deutlich wie schnell SpanSet Verbindungsmittel im Ernstfall reagieren können.

Artikel	Gewicht [ca. kg]	Bandlänge [m]	Haken
DSL3-11G10	2,0	2,0	Gerüsthaken
DSL3-11G04	1,9	2,0	Dreh Schlosskarabiner



DSL3-11G10



DSL3-11G04

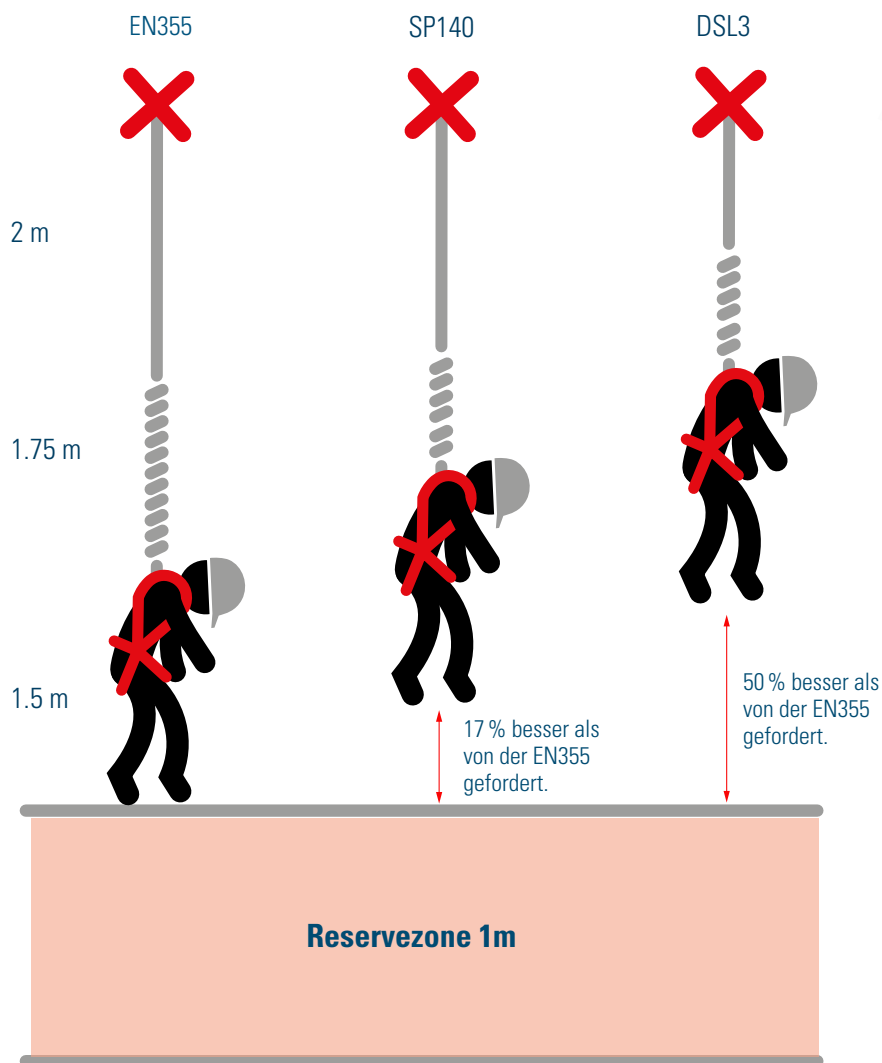



Spanset® Saverline – auf diese Höhensicherungsgeräte ist Verlass

Saverline Höhensicherungsgeräte nach EN360:2002 werden für maximale Haltbarkeit mit einer hervorragender Technologie für die anspruchsvollen Anforderungen am Arbeitsplatz hergestellt. Alle Komponenten, die für das sichere Funktionieren der Geräte verantwortlich sind, werden aus verzinktem oder rostfreiem Material wie Aluminium oder Edelstahl so wie schlagfestem Kunststoff hergestellt. Diese robuste Bauweise stellt sicher, dass Saverline Höhensicherungsgeräte immer zuverlässig funktionieren. Die Saverline Höhensicherungsgeräte funktionieren ähnlich wie die Sicherheitsgurte in Fahrzeugen. Eine Rückholfeder hält das Band oder Drahtseil immer straff damit das Gerät im Falle eines Sturzes ohne Schlaffseil sofort reagieren kann. Bei Überschreiten der Arbeitsgeschwindigkeit (ca. 1,5 m / sec.) rasten durch Zentrifugalkräfte die Sperrklinken ein, die das Bremssystem auslösen. Die für Höhensicherungen erforderliche Energieabsorption wird durch ein neuartiges Bremssystem (Scheibenbremse) erreicht, die nur von innen eingestellt werden kann. Wie Sie in der unten stehenden Abbildung sehen können liegen die Werte der maximalen Auffangkräfte dadurch im Absturzfall deutlich unterhalb des durch die EN-Norm festgelegten 6 kN-Grenzwerts.

Kantengeprüft nach VG11

Saverline Höhensicherungsgeräte werden zusätzlichen nach den optionalen Anforderungen VG 11 "Kantenprüfung" geprüft. Das einzigartige Gurtband, das in den Saverline Höhensicherungsgeräten verwendet wird, ist nur 2,5 mm dick, 25 mm breit und hat eine Bruchlast von 34 kN, ein Hightech-Produkt, das von den SpanSet-Ingenieuren entwickelt wurde. Die Saverline-Gurtbänder haben einen Dyneema-Kern und bieten damit ein Höchstmass an Qualität bei dieser Anwendung. Zusätzlich zu dem einzigartigen Gurtband, das in den Saverline Höhensicherungsgeräten verwendet wird, hat SpanSet zusammen mit dem Hersteller des verzinkten Stahlseils ein Testverfahren entwickelt, um die bestmögliche Leistung der Geräte mit verzinktem Stahlseil zu gewährleisten. Sowohl die Gurtbänder als auch die verzinkten Stahlseile, die in den Höhensicherungsgeräten verwendet werden, gewährleisten die Sicherheit des Benutzers beim Sturz über eine scharfe Kante ($r = 0,5 \text{ mm}$), wie zum Beispiel eine glatte Stahl- oder eine raue Betonkante. Die Funktionsfähigkeit der Höhensicherungsgeräte wird garantiert, indem sie in extremen Situationen (z. B. Hitze, Kälte, Feuchtigkeit) getestet werden. Saverline Höhensicherungsgeräte bieten nicht nur Spitzenqualität, sie erfüllen auch die neuesten und härtesten Sicherheitsstandards der Welt

Spanset® – Certified Safety

HÖHENSICHERUNG

Höhensicherungsgeräte Saverline



Merkmale und Vorteile der Saverline Höhengsicherungsgeräte:

- Horizontal und vertikal einsetzbar
- Kantengeprüft nach VG 11
- Energieabsorption durch neuartiges Bremssystem
- Leichtes, schlagfestes Gehäuse

Saverline Höhengsicherungsgeräte mit Gurtband (EN 360)

Die Saverline Höhengsicherungsgeräte mit robustem Kunststoffgehäuse und Gurtband sind zugelassen für den vertikalen und horizontalen Gebrauch. Der Ø 16 mm Aluminiumguss Drehwirbelaufhängepunkt verhindert ein Verdrehen des Gurtbandes und wird mit einem drehbaren Karabiner mit Fallanzeige geliefert. Das im Höhengsicherungsgerät eingebaute 25 mm breite Gurtband wurde im Fallversuch über die Kante getestet und hat die zusätzlichen Testanforderungen der VG11 CNB/P/11.060 für die EN360 bestanden.

Artikel	Gewicht [ca. kg]	Bandlänge [m]	Abmessungen [mm]		
			L	B	T
SRLW3,5	1,2	3,5	326	104	78
SRLW7	1,8	7	300	165	80
SRLW12	3,4	12	370	195	95

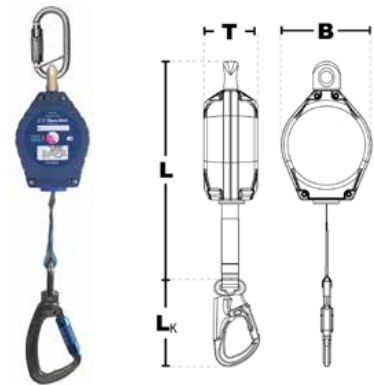

Saverline Höhengsicherungsgeräte mit verzinktem Stahlseil (EN 360)

Die Saverline Höhengsicherungsgeräte mit robustem Kunststoffgehäuse und verzinktem Stahlseil sind zugelassen für den vertikalen und horizontalen Gebrauch. Der Ø 16 mm Aluminiumguss Drehwirbelaufhängepunkt verhindert ein Verdrehen des Stahlseils und wird mit einem drehbaren Karabiner mit Fallanzeige geliefert. Das im Höhengsicherungsgerät eingebaute Ø 4.8 mm Drahtseil wurde im Fallversuch über die Kante getestet und hat die zusätzlichen Testanforderungen der VG11 CNB/P/11.060 für die EN360 bestanden.

Artikel	Gewicht [ca. kg]	Seillänge [m]	Abmessungen [mm]		
			L	B	T
SRLS3	1,9	3	390	104	78
SRLS6	2,5	6	420	145	80
SRLS9	3,7	9	455	160	85
SRLS12	4,9	12	500	195	95

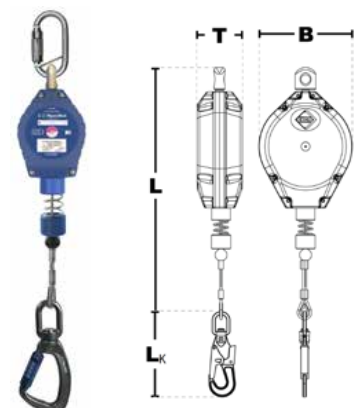

HÖHENSICHERUNG

Höhensicherungsgeräte Saverline



SRLW1,8

2002361

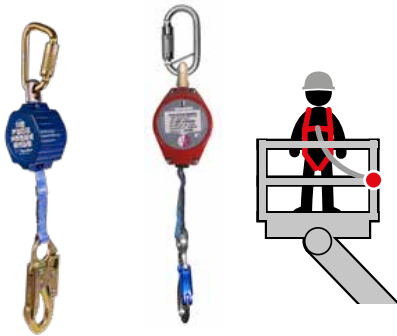

Saverline Höhensicherungsgeräte für Arbeitskörbe mit Aluminiumgehäuse (EN 360)

Die Saverline Höhensicherungsgeräte mit Aluminiumgehäuse für das Sichern einer Person in Hubarbeitsbühnen sind geprüft und zugelassen für das Sichern in Hubarbeitsbühnen. Das Verbindungsmittel ist doppelkantengeprüft ($2 \times r \geq 0,5 \text{ mm}$). Innovative Technik im Bereich der integrierten energieabsorbierenden Funktion gewährleistet eine Kräfteinleitung unter 3 kN in den Anschlagpunkt! Die Einsatzlänge beträgt 1,8 m.

Artikel	Gewicht [ca. kg]	Bandlänge [m]	Abmessungen [cm]		
			L	B	T
2002361	0,96	1,8	24	8,4	6,1
SRLW1,8	1,3	1,8	31	8,1	6,1

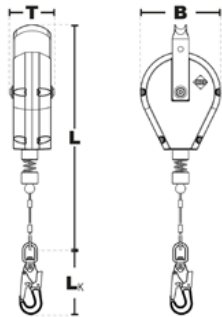

Robuste Höhensicherungsgeräte mit Aluminiumgehäuse (EN 360)

Mit verzinktem **Stahlseil**, Ø 5 mm. Besser geeignet für Baustellen. Mit Aufhängebügel und drehbarem Karabinerhaken mit Fallanzeige. Alle Geräte sind im Fallversuch über die Kante geprüft ($r \geq 0,5 \text{ mm}$).

Artikel	Gewicht [ca. kg]	Seillänge [m]	Abmessungen [cm]		
			L	B	T
SRLHS12	5,9	12	45	20	10
SRLHS18	9,5	18	55	24	10
SRLHS24	13,5	24	63	27,5	11
SRLHS33	18	30	64	32	12
SRLHS42	27,2	42	75	37	12
SRLHS65	38	65	78	39	15

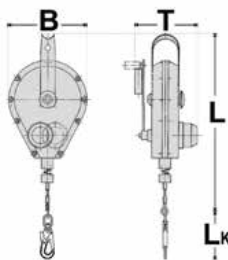

Höhensicherungsgeräte mit Rettungshub- und Senkvorrichtung (EN 360)

Mit verzinktem Stahlseil Ø 5 mm und Aluminiumgehäuse. Mit der integrierten Rettungskurbel kann die gesicherte Person bei Absturz oder Bewusstlosigkeit schnell und sicher geborgen werden. Sonderlängen und Inox-Seil auf Anfrage lieferbar.

Artikel	Gewicht [kg]	Seillänge [m]	Abmessungen [cm]		
			L	B	T
SRLAS12	7	12	45	19,5	9
SRLAS18	11,5	18	57	24	21
SRLAS24	16	24	63	27,5	11
SRLAS33	21	30	64	31,5	11,2
SRLAS42	40	42	74	37	26
SRLAS65	43	65	78	39	24



Extraleichte Höhengsicherungsgeräte mit Kunststoffgehäuse (EN 360)

Mit 25 mm breitem **Gurtband** aus Hochleistungsfaser. Komplett mit Karabiner, Drehwirbelaufhängung und drehbarem Karabinerhaken mit Fallanzeige. Alle Geräte sind im Fallversuch über die Kante geprüft ($r \geq 0,5$ mm).

Artikel	Gewicht [ca. kg]	Bandlänge [m]	Abmessungen [mm]		
			L	B	T
HPB9	2,3	9	335	168	88
HPB15	5,2	15	680	225	100



Extraleichte Höhengsicherungsgeräte mit Gerüststaken (EN 360)

Mit 25 mm breitem **Gurtband** aus Hochleistungsfaser. Komplett mit Karabiner, Drehwirbelaufhängung und drehbarem Karabinerhaken mit Fallanzeige. Alle Geräte sind im Fallversuch über die Kante geprüft ($r \geq 0,5$ mm).

Artikel	Gewicht [ca. kg]	Bandlänge [m]	Abmessungen [mm]		
			L	B	T
HWB2,8S	1,05	2,8	273	94	69
HWPB5,5	1,5	5,5	300	130	78



Extraleichte Höhengsicherungsgeräte mit Kunststoffgehäuse (EN 360)

Mit verzinktem **Stahlseil**. Besser geeignet für Baustellen. Mit Karabiner, Drehwirbelaufhängung und drehbarem Karabinerhaken mit Fallanzeige. Alle Geräte sind im Fallversuch über die Kante geprüft ($r \geq 0,5$ mm).

Artikel	Gewicht [ca. kg]	Seillänge [m]	Abmessungen [mm]		
			L	B	T
HWPS4,5	2,7	4,5	400	130	78
HWPS18	6,9	18	540	220	97
HWPS24	8,4	24	557	250	97

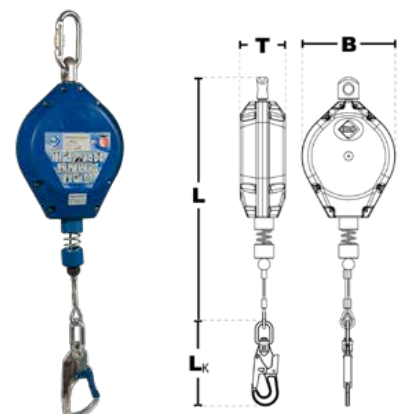
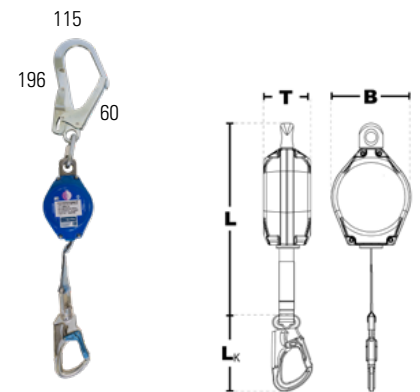
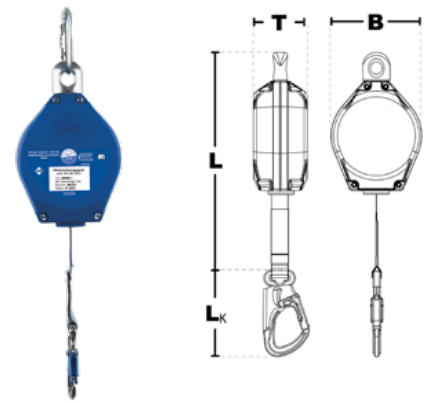

HÖHENSICHERUNG

Höhensicherungsgeräte Saverline



Höhensicherungsgerät mit Aluminiumgehäuse und Doppelaufhängung TA05 (EN 360)

Mit 25 mm breitem **Gurtband** aus Hochleistungsfaser. Komplett mit Doppelaufhängung und drehbaren Gerüsthaken mit Fallanzeige. Die Geräte sind im Fallversuch über die Kante geprüft ($r \geq 0,5$ mm).

Artikel	Gewicht [ca. kg]	Bandlänge [m]	Abmessungen [mm]		
			L	B	T
HWB2,5DWG	2,4	2,5	425	170	67



Höhensicherungsgerät mit Aluminiumgehäuse und Einzelaufhängung TA05 (EN 360)

Mit 25 mm breitem **Gurtband** aus Hochleistungsfaser. Komplett mit Doppelaufhängung und Gerüsthaken mit Fallanzeige. Das Gerät ist im Fallversuch über die Kante geprüft ($r \geq 0,5$ mm).

Artikel	Gewicht [ca. kg]	Bandlänge [m]	Abmessungen [mm]		
			L	B	T
HWB2XSW	1,2	2,5	425	85	67



Absturzicherung mit automatisch gesteuerter Abseilfunktion

Bewegen Sie sich frei im Ein- und Ausfahrbereich des Geräts, ohne gegen einen Bremswiderstand anzukämpfen. HAS-Abseilrettungsgeräte dienen der Absturzicherung von Personen an hohen Arbeitsplätzen, an denen eine Rettung von Personen durch andere Mitarbeiter nicht möglich ist oder eine Fluchtrettung (Gefahr durch Feuer oder Verpuffung) von Personen erforderlich ist, z. B. bei Verladetätigkeiten an Tank- oder Kesselwagen oder Arbeitsbühnen, wenn der Rettungsweg nach unten frei von Hindernissen ist.

Während der Arbeitsbewegung kann sich die Person im Ein- und Auszugsbereich des Geräts frei bewegen, ohne gegen einen Bremswiderstand zu arbeiten. Dadurch entsteht kein Verschleiss an der Bremse.

Artikel	Gewicht [ca. kg]	Seillänge [m]	Abmessungen [mm]			
			L	Lx	B	T
HAS9	5	9	463	186	172	126
HAS18	11	18	580	186	232	135





Spanset® Sicherungsseile – Ihre sichere Verbindung

Bei den Sicherungsseilen von Spanset® handelt es sich um witterungsbeständige Kernmantelseile mit einem mitlaufenden Fallstopgerät oder einem Seilkürzer. Je nach Ausführung handelt es sich dabei um ein Vertikal-Sicherungsseil, welches den Benutzer gegen Absturz schützt, oder um ein Horizontal-Rückhalteseil, welches, bei korrekter Anwendung, den Benutzer davor abhält in Bereiche mit Absturzgefahr zu gelangen. Ausserdem können bestimmte Sicherungsseile auch als Haltesystem zur Arbeitsplatzpositionierung eingesetzt werden.

Bei Entwicklung unserer Sicherungsseile stand die Benutzerfreundlichkeit im Zentrum, mit dem Ziel mögliche Personenfehler bereits im Vorfeld auszuschliessen. Wir liefern unsere Sicherungsseile beispielsweise immer vollständig konfektioniert aus. Damit verhindern wir, dass ein Benutzer das Kernmantelseil falsch einlegen könnte. Ein weiteres Beispiel ist unser Seilkürzer, welcher mit nur einer Hand bedient werden kann. Damit können Sie die gewünschte Seillänge einstellen und haben immer noch eine Hand frei für Werkzeuge oder Sonstiges.

Leichte Sicherungsseile – ohne Bandfalldämpfer

Bei den Rückhalte- und Haltesystemen wird generell kein Falldämpfer benötigt, es sei denn, Sie nutzen Ihre Haltesystem in einem Bereich mit Absturzgefahr. Dort kommen in diesem Fall zusätzlich Falldämpferleinen zum Einsatz. Unsere Vertikal-Sicherungsseile benötigen ebenfalls keinen Bandfalldämpfer. Die Dehnung des Kernmantelseils und die kurze Reaktionszeit des Fallstopgeräts genügen, um die auftretenden Kräfte abzdämpfen. Beim Arbeiten an vertikalen Strukturen wie z.B. Leitern oder Masten kommt es nicht zu einem freien Fall sondern lediglich zum einem Abrutschen von der Struktur (z.B. eine Leiter). Diese Kräfte sind viel geringer als bei einem effektiven Absturz. Wir verwenden deshalb keinen Falldämpfer und machen damit Ihre Ausrüstung leichter.

Spanset® – Certified Safety



Jedes Spanset®-Seil wird neben dem Herstellungsjahr zusätzlich mit einer eindeutigen Seriennummer gekennzeichnet, dadurch wird die Rückverfolgbarkeit jedes Seils gewährleistet. Im Innern unserer Seile zeigt ein farbiger Kennfaden die EN-Nummer sowie den Typ des jeweiligen Seils.



Vertikal-Sicherungsseil mit mitlaufendem Fallstoppergerät (EN 353-2)

Polyamid-Kernmantelseil, Durchmesser 11 mm, einseitig mit Aluminiumkarabiner. Mit abnehmbarem Fallstoppergerät (CVL-BUDDY), Verbindungsstück (CVL-VL), Seilspanner und mit Aluminiumkarabiner. Sehr leicht und handlich. Inkl. Anschlagschlinge 1 m und Tragtasche.

Artikel	Gewicht [ca. kg]	Länge [m]
CVL-15N	2,5	15
CVL-20N	2,9	20
CVL-VL	0,5	0,4
CVL-BUDDY	0,4	—
CVL-ES15	Ersatzseil	15
CVL-ES20	Ersatzseil	20



Abnehmbares Fallstoppergerät
CVL-BUDDY



Verbindungsstück CVL-VL

Horizontal-Rückhalteseil mit Seilkürzer (EN 358)

Polyamid-Kernmantelseil, Durchmesser 11 mm, mit Drehschlosskarabiner an einem Ende sowie Verbindungsstück von ca. 70 cm am Seilkürzer. Nicht zum Auffangen eines Sturzes konzipiert!

Artikel	Gewicht [ca. kg]	Länge [m]
CHL-10	2,0	10
CHL-15	2,3	15
CHL-20	2,6	20
CHL-VL	Verbindungsstück	0,5



CHL



CHL-VL

HÖHENSICHERUNG

Halteseile



Horizontal-Rückhalteseil mit Seilkürzer (EN 358 + EN 795)

Typ «Grillon»-L52: Polyamid-Kernmantelseil mit Seilkürzer und mit 2x Karabiner M10T (kann auch als Horizontalleine nach EN 795 eingesetzt werden). Bei Absturzgefahr zusätzliches Falldämpferleine (z. B. FAE01C10) verwenden

Artikel	Gewicht [ca. kg]	Länge [m]
L52H-10	1,4	10
L52H-15	1,8	15
L52H-20	2,2	20



Verstellbares Halteseil mit Seilkürzer (EN 358)

«Grillon»-L52: Polyamid-Kernmantelseil mit Schutzschlauch 0,8 m, Seilkürzer und 2 Karabinerhaken. Bei Absturzgefahr zusätzliches Halteseil / Falldämpferleine (z. B. FAE01C10) verwenden. Nicht zum Auffangen eines Sturzes konzipiert!

Artikel	Gewicht [ca. kg]	Länge [m]
L52-2	0,5	2
L52-3	0,6	3
L52-5	0,7	5



Verstellbares Halteseil mit Stahleinlage (EN 358)

Einstellbares Verbindungsmittel mit Stahlkernseil zur Arbeitsplatzpositionierung bei der Baumpflege. Das MICROFLIP ist ein einstellbares Verbindungsmittel mit Stahlseilkern zur Arbeitsplatzpositionierung bei der Baumpflege. Der Stahlseilkern reduziert das Risiko, dass das Verbindungsmittel durchtrennt wird und erleichtert die Fortbewegung am Stamm. Die gelbe Farbe ist gut sichtbar. Passende Karabiner finden Sie auf der Seite 310.

Artikel	Gewicht [ca. kg]	Länge [m]
2002133	1,1	4





Verstellbares Halteseil mit Seilkürzer (EN 358)

Typ «CLIMA»: Polyamid-Kernmantelseil mit Schutzschlauch 0,5 m, Seilkürzer und 2 Aluminiumkarabinern. Bei Absturzgefahr zusätzliches Halteseil / Falldämpferleine (z. B. FAE01C10) verwenden. Nicht zum Auffangen eines Sturzes konzipiert!

Artikel	Gewicht [ca. kg]	Länge [m]
CWPC-2	0,8	2
CWPC-3	1,0	3



Verbindungsseil (EN 354)

Dynamikseil für Arbeitspositionierung und Rücksicherung. Wenn mit einem Falldämpfer versehen, auch als Absturzsicherung verwendbar (nur VM1). Passende Falldämpfer finden Sie auf der Seite und Karabiner auf der Seite

Artikel	Gewicht [ca. kg]	Länge [m]
VM1	0,2	1
VM1,5	0,3	1,5



Zubehör zu Sicherungsseilen

Art. SKSN: Seilschutz mit Klettverschluss für alle gängigen Kernmantelseile, Farbe grün. Länge 120 cm, Breite flach 5,5 cm.

Art. 42-Z3: Kantenschutz aus Edelstahl, Biegewinkel 90°. Inklusive Stahlsicherungsseil und Karabinerhaken. Geeignet für die Kombination mit Abseilgeräten.

Artikel	Gewicht [ca. kg]	Länge / Abmessungen [cm]
SKSN	0,7	120 x 5 x 6
42-Z3	1,0	15 x 12 x 3

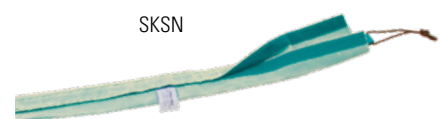

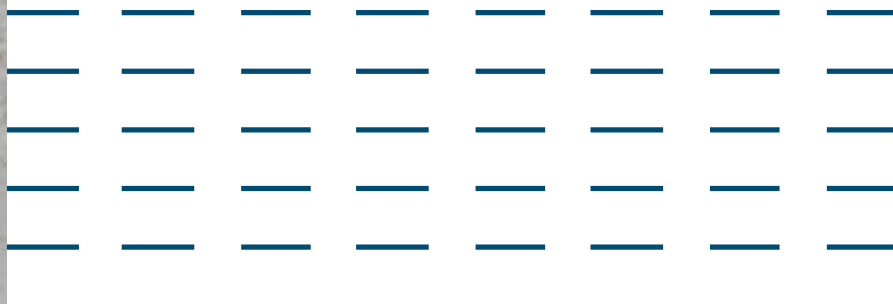
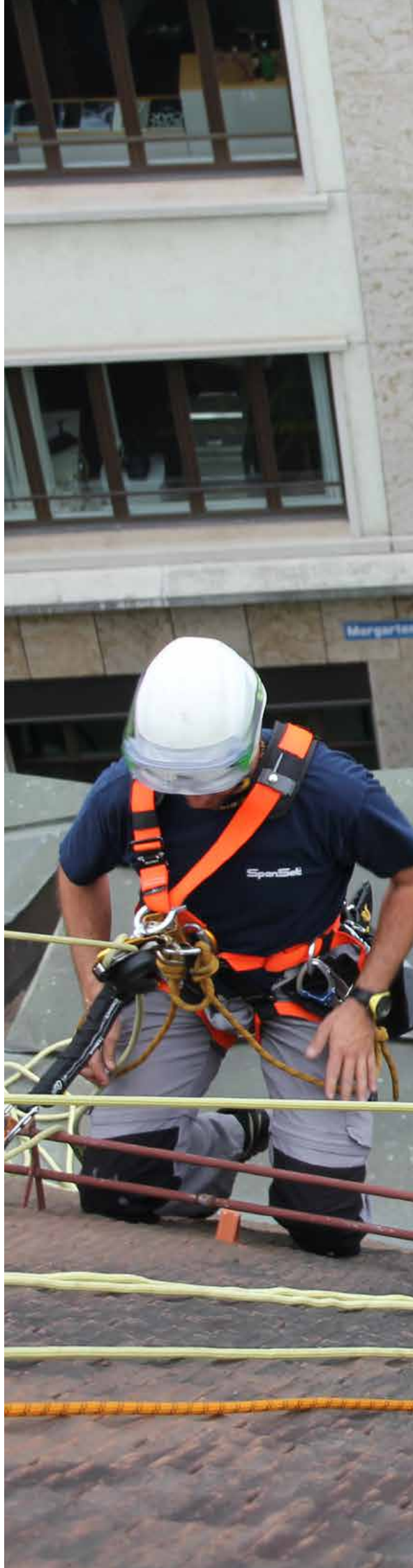

Arbeiten am hängenden Seil

Bei Arbeiten am hängenden Seil ist es unerlässlich, dass der Benutzer sowohl die verschiedenen Ausrüstungsarten als auch die Techniken und die korrekte Anwendung von persönlichen Schutzausrüstungen gegen Absturz kennt und versteht. Ohne Schulung kann der Einsatz dieses Materials zur Gefahr werden. Es gelten daher auch klare Regeln.

Grundsätzlich darf nur am hängendem Seil gearbeitet werden, wenn es keine andere Möglichkeit gibt die Arbeiten mit weniger Risiko auszuführen. Beispielsweise wenn es nicht möglich ist Kollektiv-Schutzmassnahmen aufzubauen. Dazu gehören Seitenschutz oder ein Fassadengerüst aber auch Hilfsmittel wie Helikopter oder Hubarbeitsbühnen.

Es dürfen nur ausgebildete Personen am hängenden Seil arbeiten. Ausserdem müssen die Arbeiten immer von zwei ausgebildeten Personen ausgeführt werden. Eine Person überwacht dabei die Arbeiten und ist ausgebildet in einem Notfall eine Rettung durchzuführen. Jede Person muss zwingend an mindestens zwei voneinander getrennt befestigten Seilen arbeiten.

Spanset® – Certified Safety



Kernmantelseile (EN 1891)

Robuste, halbstatistische Kernmantelseile.

Artikel	Gewicht [ca. kg]	Ø [mm]	Länge [ca. m]	Farbe
ROPE10,5/50	3,3	10,5	50	gold/schwarz
ROPE10,5/100	3,6	10,5	100	gold/schwarz
ROPE11/30	2,2	11	30	weiss/schwarz
ROPE11/50	3,6	11	50	schwarz/blau

ROPE11/30, einseitig mit Schlaufe verpackt in Karton. Übrige Seile in Folie eingeschumpft.



Abnehmbare Auffanggeräte, Seilklemmen und Abseilgeräte für Kernmantelseile

Die Auffanggeräte Typ ASAP und ASAP LOCK müssen mit passenden Falldämpfern kombiniert werden.

Artikel	Gewicht [ca. kg]	Beschrieb	Für Seil [Ø]
CROLL	0,85	Seilklemme zur Befestigung vor der Brust	10–13
ASAP	0,37	Am Seil mitlaufendes Auffanggerät mit Karabiner	10–13
ASAP LOCK	0,42	Am Seil mitlaufendes Auffanggerät mit Blockierfunktion	10–13
ID20S	0,53	Selbstschliessendes Abseilgerät mit Anti-Panik-Funktion	10–11,5



Falldämpfer

Kompakte Falldämpfer die in Kombination mit einem mitlaufenden Auffanggerät (ASAP oder ASAP LOCK) verwendet werden müssen. Artikel L57 kann bei der Rettung von zwei Personen mit einer Last von bis zu 250 kg verwendet werden.

Artikel	Gewicht [ca. kg]	Beschrieb	Länge [cm]
L7140	0,11	Verbindungsstück mit Falldämpfer für ASAP oder ASAP LOCK	40
L071CA	0,21	Falldämpfer mit Schutzhülle für ASAP oder ASAP LOCK	40



Sitzbrett PODIUM

Breites, verstellbares Sitzbrett für eine stabile und komfortable Arbeitsposition. Die hochgezogenen steifen Seiten verhindern beim freihängenden Arbeiten, dass die Aufhängung in die Beine einschneidet. Nur in Verbindung mit Auffanggurten einsetzbar.

Artikel	Gewicht [kg]	Materialschlaufen
S70	1,17	3





Spanset® Anschlagsschlingen – leicht, flexibel und schnell montiert

Oftmals fehlt ein fest installierter Anschlagpunkt, um sich mit persönlicher Schutzausrüstung gegen Absturz (PSAgA) daran zu sichern. Ausserdem ist nicht jeder Anschlagpunkt für die Verwendung mit PSAgA geeignet. Wählen Sie Ihren Anschlagpunkt deshalb mit bedacht und überprüfen Sie ob dieser die Kräfte, welche bei einem Absturz auftreten können, aufnehmen kann. Als Richtwert sollte ein Anschlagpunkt etwa 10 kN also 1 Tonne Festigkeit aufweisen. Dieser Wert gilt für sowohl für den Anschlagpunkt als auch für die Struktur auf welcher er befestigt ist.

Eine Lösung für einen temporären Anschlagpunkt bieten unsere Anschlagsschlingen. Die leichten und flexiblen Anschlagsschlingen sind konstruiert wie eine Rundschlinge und wurden nach der Norm EN795 geprüft. Damit sind sie zugelassen für die Verwendung mit PSAgA. In unserem Sortiment finden Sie verschiedene Ausführungen von Anschlagsschlingen wie z.B. Sonderausführungen für Gerüste oder Anschlagsschlingen in seilartiger kompakter Bauform. Letztere erleichtert das Einhängen der Karabiner und hat dennoch eine Festigkeit von 70 kN.

Ergänzend bieten wir Ihnen auch weitere Lösungen für die Erstellung eines temporären Anschlagpunkts. Dazu gehören Trägerklemmen, Anschlagtraversen und Gleitanker aber auch Hilfsmittel welche die Installation eines temporären Anschlagpunkts überhaupt erst möglich machen.

Spanset® – Certified Safety

Anschlagschlingen

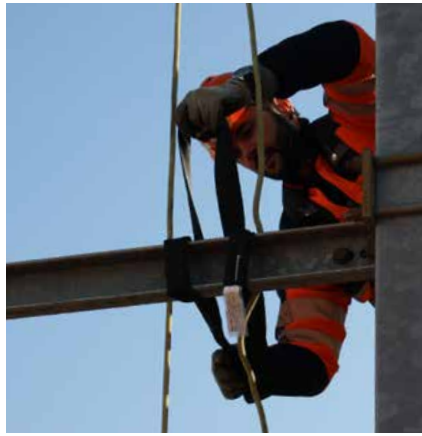

Anschlagschlingen (EN 795)

Leichte und handliche Anschlagschlingen aus Polyester. Bruchstärke 70 kN.



Artikel	Länge L1 [m]
AP-AS1	1,0
AP-AS2	2,0
AP-AS3	3,0

Anschlagschlinge für Gerüste / Rohre (EN 795 / EN 566)

Anschlagschlingen aus Polyester, mit Schutzschlauch. Bruchstärke 70 kN.



Artikel	Länge L1 [m]
AP-WP	0,6

Anschlagschlinge-VIPER (EN 795 / EN 566)

Kompakte und leichte Anschlagschlinge. Flexibel und schmall dank seilartiger Bauform.

Artikel	Länge L1 [m]
AP-VIPER1	1,0
AP-VIPER2	2,0
AP-VIPER3	3,0

Anschlagschlingen-BMS (EN 795)

Die neue BMS-Anschlagschlinge eröffnet eine neue Dimension der Anschlaggrundschlingen. Es ist die erste Rundschnalle auf dem Markt, die trotz ihrer Festigkeit von 70kN kompakt (nur 24 mm breit) und leicht ist. Das Einhängen von Karabinern wird durch die seilartige Bauform erleichtert.



Artikel	Länge L1 [m]
AP-BMS1	1,0
AP-BMS1,5	1,5
AP-BMS2	2,0

Kletterschlingen (EN 566)

Aus Polyester, Bruchstärke 3500 daN.



Artikel	Breite [cm]	Länge [cm]
CSW25-30	25	30
CSW25-60	25	60
CSW25-90	25	90
CSW25-120	25	120

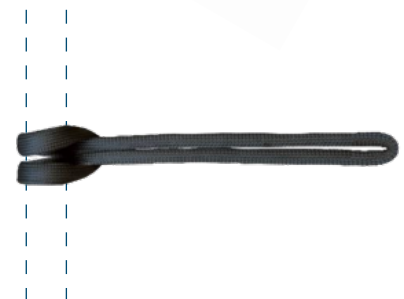



Horizontalgurt «ERGO LINE» (EN 795)

Temporäres horizontales Sicherungssystem bestehend aus: Gurtband 35 mm breit, orange, mit schwarzen Kontrollfäden zur Feststellung der Abnutzung bzw. Ablegereife des Gurtes. Spannratsche mit Vorspannungsindikator (TFI) zur Kontrolle der erforderlichen Spannung. Komplettes System, inklusive Anschlagschlingen verpackt in einer praktischen Tragtasche mit Schultergurt.

Artikel	Gewicht (ca. kg)	Länge (m)	Endverbindung
HSL-TL	5,9	20	Sicherheitshaken mit Wirbel



Der Spanset®-Horizontalgurt bietet Ihnen:

- 1 Der eingebaute Vorspannindikator zeigt dem Benutzer an, ob die HSL korrekt gespannt wurde. Bei der Berechnung des erforderlichen Freiraums ist es wichtig das der Benutzer die Vorspannung der HSL kennt.
- 2 Für maximale Sicherheit des Systems hat Spanset® den selbstsichernde Ratschenhebel entwickelt. Beim Vorspannen der HSL zieht man den integrierten Funktionsschieber. Schliesst man die Ratsche, rastet er automatisch in der Sicherungsposition ein. Ein unbeabsichtigtes Öffnen der Ratsche während der Anwendung ist dadurch wirksam ausgeschlossen - selbst bei stärksten Vibrationen und Rüttelbewegungen. Die Ratsche ist nicht nur sehr langlebig, sie bietet dem Personen auch einen klaren Vorteil in der Anwendung. Die Feinzahnung ermöglicht gegenüber einer herkömmlichen Zahnung höhere Vorspannkraft bei geringerem Kraftaufwand.
- 3 Die neue Füllstandanzeige ermöglicht dem Benutzer, die minimale Anzahl an Gurtbandumdrehungen auf der Achse der Ratsche einfach abzulesen. Damit ist sichergestellt, dass weder zu wenig noch zu viel Gurtband auf der Achse der Ratsche aufgewickelt wird.
- 4 Die HSL hat eine eingebaute Verschleissanzeige. Diese ermöglicht dem Benutzer den Zustand des Horizontalgurts einzuschätzen. Ist der eingewebte schwarze Kontrollfaden freigelegt, darf die HSL nicht mehr eingesetzt werden.

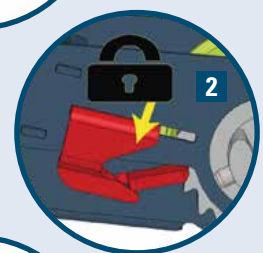
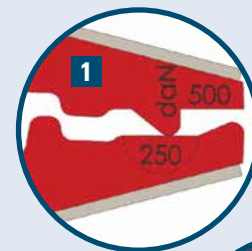



2 Personen-Anschlagpunkt «DUO» (EN 795)

Der neue Anschlagpunkt «DUO» von Spanset® ist ausgelegt für die Sicherung von 2 Personen und geeignet für die Montage auf Beton, Stahl und Holz. Ob als temporärer Anschlagpunkt während der Bauphase oder als Teil eines permanenten Sicherungssystems, der rostfreie Anschlagpunkt aus Edelstahl 1.4404 «DUO» ist immer die erste Wahl.

Artikel	Gewicht [p. Stück /kg]	Bohrung für Gewinde	Abmessungen / [mm]			Verpackungseinheit [Stück]
			L	B	T	
2002103	0,2	M16	120	60	35	1
2002105	0,2	M16	120	60	35	5



4 Personen-Anschlagpunkt «QUATTRO» (EN 795)

Der neue Anschlagpunkt «QUATTRO» von Spanset® ist ausgelegt für die Sicherung von 4 Personen und geeignet für die Montage auf Beton, Stahl und Holz. Ob als temporärer Anschlagpunkt während der Bauphase oder als Teil eines permanenten Sicherungssystems, der rostfreie Anschlagpunkt aus Edelstahl 1.4404 «QUATTRO» ist immer die erste Wahl.

Artikel	Gewicht [p. Stück /kg]	Bohrung für Gewinde	Abmessungen / [mm]			Verpackungseinheit [Stück]
			L	B	T	
2002102	0,3	M16	120	120	35	1
2002104	0,3	M16	120	120	35	5

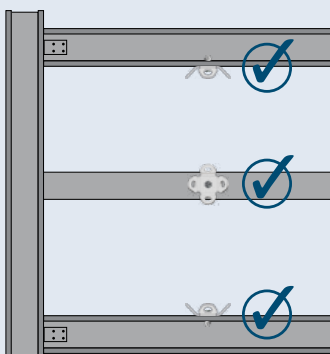

Merkmale und Vorteile von «Duo» und «Quattro» Anschlagpunkten

- Die Anschlagpunkte wurden geprüft für die Montage über Kopf, seitlich und auch auf Bodenhöhe. Der Duo bzw. Quattro kommt fest verschraubt zur Anwendung und darf sich nicht drehen lassen.
- Benötigt nur eine einzige Bohrung vor der Montage und kann daher schnell und einfach installiert werden.
- Kompatibel mit unterschiedlichem Befestigungsmaterial wie Schraubanker für Beton oder Durchgangsschraube mit Kontermutter V4A. Die maximale Belastung, die von der Verankerung auf die Struktur übertragen werden kann, liegt bei 14 kN für den Duo und 18 kN für den Quattro.

HÖHENSICHERUNG

Anschlagpunkte



Universal Anschlagpunkt (EN 795 A, CEN/TS 16415)

Der Anschlagpunkt UNOTB ist eine Verankerungsvorrichtung, die am Beton der Mindestgüte C20/25 befestigt wird, bestimmt für die Befestigung von persönlichen Schutzausrüstungen gegen Absturz für maximal drei Personen. Die Anbringung erfolgt ausschliesslich mit Hilfe der mitgelieferten Anker HST2-R M12x115.

Artikel	Zulässig für	Material	Grösse [mm]	Gewicht [kg]
UNOTB	3 Personen	Inox	12	0,5



Anschlagpunkt «Safepoint» (EN795)

Geeignet für die Montage auf Beton und Stahl, z.B. an Fassaden, Dachfirst oder neben Fenstern. Aus Aluminium, rot beschichtet. Montage mit chemischen Dübeln und Gewindestangen auf Beton mit Mindestqualität B25 oder mit Schrauben M12 auf Stahl (Lieferung ohne Montagmaterial).

Artikel	Farbe	Masse [mm]			Gewicht [kg]
		Länge	Breite	Höhe	
AP-SP-R	rot	130	60	60	0,3

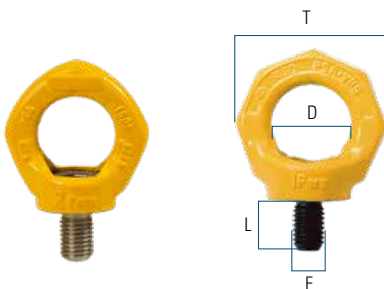

Einzelansschlagpunkt «Starpoint» (EN 795)

Anschlagpunkt, gelb, für Montage in Stahl (z. B. 40026). Drehbar um 360° und somit immer korrekt in Kraftrichtung belastet. Für den dauerhaften Einsatz im Freien ist die Ausführung in Inox empfohlen. Längere Gewinde auf Anfrage.

Artikel	Zulässig für	Material	Abmessungen [mm]			
			D	E	T	L
VRS-PSAM12	1 Person	G8	30	M12	56	18
VRS-PSAM16	2 Personen	G8	35	M16	65	24
VRS-PSIN12	1 Person	Inox	30	M12	56	18
VRS-PSIN16	2 Personen	Inox	35	M16	65	24



Dachhaken für Steildächer (EN 795/EN 517)

Schnellmontagehaken, zertifiziert am Untergrund nach EN 517 und EN 795, geprüft auch für Aufsparrendämmung, inklusive 2 verzinkte Befestigungsschrauben 8 x 220 mm.

Artikel	Material	Farbe
SDH02	Stahl verzinkt	naturgrau
SDH02A	Stahl verzinkt	anthrazit
SDH02B	Stahl verzinkt	braun
SDH02R	Stahl verzinkt	rot

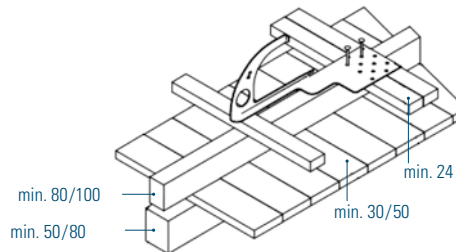
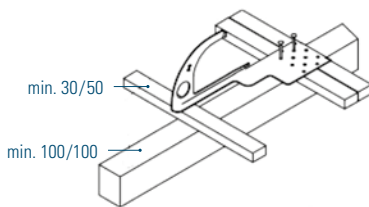

Dach-Anschlagpunkt (EN 795 Typ A)

Zur Befestigung auf tragenden Holzkonstruktionen mit einem Mindestquerschnitt von 80 x 80 mm und einer Tragfähigkeit von 1 t. Inklusive Befestigungsmaterial von 32 Nägeln. Geeignet für die Sicherung von 1 Person bei entsprechendem Untergrund und korrekter Montage.

Artikel	Material	Farbe
RTA32	Stahl verzinkt	blau

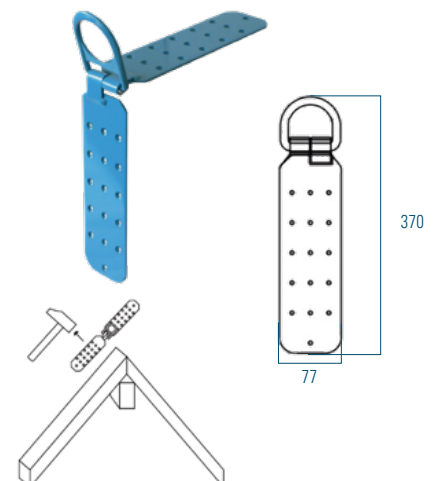



Abnehmbarer, drehbarer Anschlagpunkt (EN 795:2012)

Der Einzelanschlagpunkt MAP ist eine abnehmbare, beweglichen Anschlagöse und sichert 2 Personen mit persönlicher Schutzausrüstung. Die dazu passende Aufnahmhülse MAP-H ist fix im Bauwerk befestigt, verfügt über eine Abdeckkappe, mit der der Einzelanschlagpunkt bei Nichtbenutzung ideal abgedeckt wird. Zusätzlich wird der Anschlagpunkt in der praktischen Aufnahmhülse verriegelt.

Artikel	Durchmesser Hülse [mm]	Gewicht [gr]
MAP	24	300

Aufnahmhülse zu MAP (EN 795 A)

Aus Edelstahl V2A, exklusiv Injektionsklebstoff und Abdeckkappen in rot und weiss

Artikel	Länge [mm]	Gewinde
MAP-H100	100	M24
MAP-H150	150	M24
MAP-H200	200	M24

Bei Nichtbenutzung bleibt die Aufnahmhülse unter der Abdeckkappe verborgen und fällt daher nicht auf.

Der abnehmbare Anschlagpunkt wird erst kurz vor der Verwendung eingesetzt und ist daher auch geschützt vor der Benutzung durch Dritte.

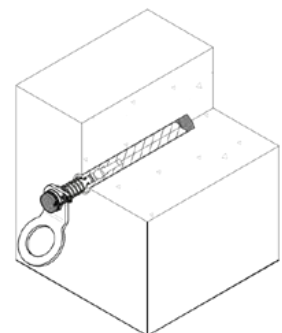
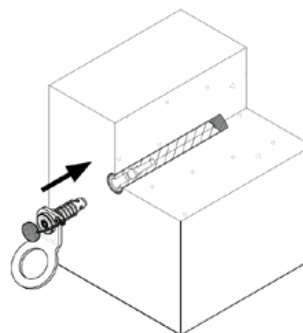
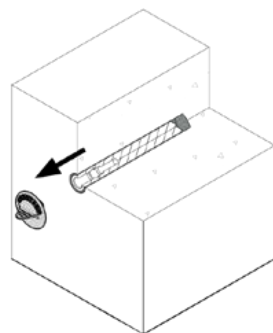
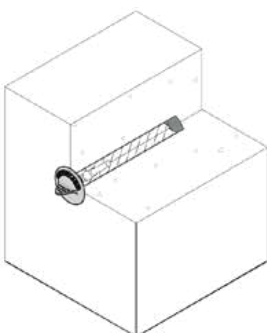



Mobiler, drehbarer Anschlagpunkt (EN 795)

Per Knopfdruck abnehmbarer Einzelanschlagpunkt für 2 Personen mit Hülse zum Verankern in Beton mit Injektionsklebstoff oder zum Anschrauben an Stahlkonstruktionen (MAP-SH 100). Kugeltragbolzen mit drehbarer Anschlagöse, Hülse und Kugeltragbolzen in rostfreier Edelstahlausführung. Hüslenlänge ca. 100 mm oder Langhülse ca. 450 mm, metrisches Hüslengewinde M 24 aussen.

Artikel	Durchmesser Hülse [mm]	Gewicht [gr]
APM	24	300



Verankerungshülsen für Stahlkonstruktionen mit Mutter und Unterlagsscheibe

Artikel	Länge [mm]
APM-SH150	150

Verankerungshülsen zum Verankern in Beton mit Injektionsklebstoff

Artikel	Länge [mm]
APMH100	100
APMH150	150
APMH200	200
APMH250	250
APMH300	300
APMH350	350
APMH400	400
APMH450	450
APMH500	500
APMH550	550

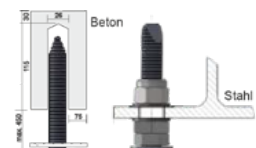
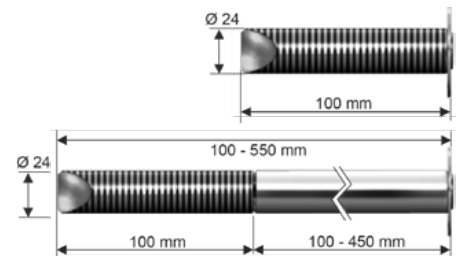



Anschlagtraverse (EN 795)

Stahltraverse zum Einspannen in Tür-/ Fensterrahmen o. ä. in tragfähigem Mauerwerk. Für 1 Person bis 125 cm Öffnungsbreite. **Inklusive robuster Tragtasche aus Blachenmaterial.** Die Breite der Traverse kann einfach mittels Stellschraube verstellt werden. Breite Auflageflächen mit Kunststoffschutz. Öffnung der Anschlagöse ca. 35 mm.

Artikel	Gewicht [ca. kg]	Länge [cm]
TA125	5	150



Gleitanker (EN 795)

Gleitanker aus Aluminium mit Anschlagöse für 1 Person. Zum Aufsetzen oder Unterhängen an Stahlträgern. Einfache Handhabung dank schnellem und absolut sicherem Verschluss.

Artikel	Gewicht [ca. kg]	für Flanschbreite [mm]
AP-BG90	1,7	90 – 350



Teleskopstange mit Anschlaghaken

Die Teleskopstange ermöglicht das Einrichten einer Sicherung von einem gesicherten Standort aus. Preis ohne Höhensicherungsgerät.

Artikel	Beschreibung	Gewicht [ca. kg]	Länge [m]	Öffnung [mm]
AS8	Teleskopstange	2,8	2,5	–
AH63	Anschlaghaken klein	1,05	0,34	63
AH100	Anschlaghaken gross	1,48	0,44	100



Rollbeam



LT1PSA

Laufkatze «Roollbeam»/Trägerklemme «Corso» (EN 795)

Mobiler Anschlagpunkt Roollbeam zur Sicherung 1 Person an Stahlträgern. Verstellbar für verschiedene Flanschbreiten, mit abnehmbare Kurbel. Trägerklemme «Corso» zur Sicherung 1 Person an Stahlträgern.

Artikel	Gewicht [ca. kg]	für Flanschbreite [mm]
Rollbeam	10,5	90 – 220
LT1PSA	4,8	75 – 235



Lichtkuppelnetze (EN795 + EN 1263-1)

aus Polypropylen hochfest. Diese Lichtkuppelnetze ermöglichen es, die gefährdeten Bereiche auf Dächern für Wartungsteams zu sichern. Eine temporäre und tragbare Lösung für Fallschutz und als Verankerungsvorrichtung für eine Person. Kann schnell und einfach mittels integriertem Umreifungsgurt befestigt werden. Inklusive Transporttasche.

Artikel	Länge [m]	Maschenweite [mm]
2002115	2 x 2	100
2002116	3 x 3	100



Temporäre Sicherung gegen Dachdurchdringung

Da es aufgrund fehlender Absturzsicherungen bei Lichtkuppeln und Dachfenstern immer wieder zu schwerwiegenden Verletzungen oder sogar tödlichen Unfällen kommen kann, werden mobile Sicherungsvarianten wie Schutznetze immer wichtiger. Unsere Lichtkuppelnetze schützen Personen zuverlässig bei Instandhaltungsarbeiten und Räumungsarbeiten im Winter.

- Durchsturzsicherung in Anlehnung an DIN EN1263-1
- Anschlagrichtung nach DIN EN 795:1996 Klasse B
- EG Baumusterbescheinigung mit CE-Kennzeichnung

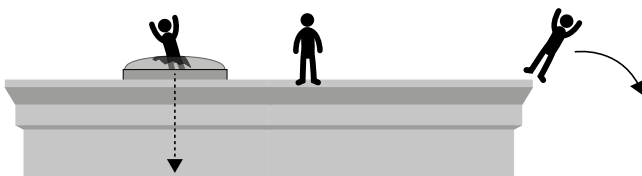

Gefahr: Sturz durch Lichtkuppel oder Person fällt vom Dachrand

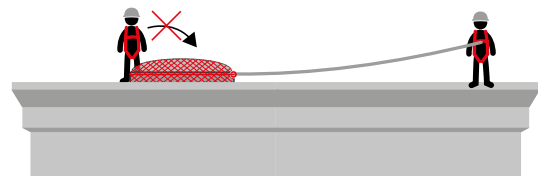

Sicherung: mit Lichtkuppelnetz und PSaG

Bigshot



BIGW250

BIGW350



Bigshot

Wurfbeutelschleuder zum Seileinbau. An einer dünnen Wurfseil wird ein Wurfbeutel über das Dach geschleudert und das Sicherungsseil nachgezogen. Der Seileinbau erfolgt schnell und präzise vom Boden aus, bis zu einer Höhe von vierzig Metern.

Artikel	Beschreibung	Gewicht [ca. kg]	Länge [m]
BIGS	Bigshot	2,2	2,5

Bigshot-Wurfleine

Artikel	Beschreibung	Gewicht [ca. kg]	Länge [m]
BIGL60	Wurfleine 2,6 mm	0,2	60

Bigshot-Wurfbeutel

Artikel	Beschreibung	Gewicht [ca. kg]	Länge [m]
BIGW350	Wurfbeutel	0,35	–
BIGW250	Wurfbeutel	0,25	–

Bigshot-Ersatzgummi

Artikel	Beschreibung	Gewicht [ca. kg]	Länge [m]
EG-BIGS	Ersatzgummi	0,5	–

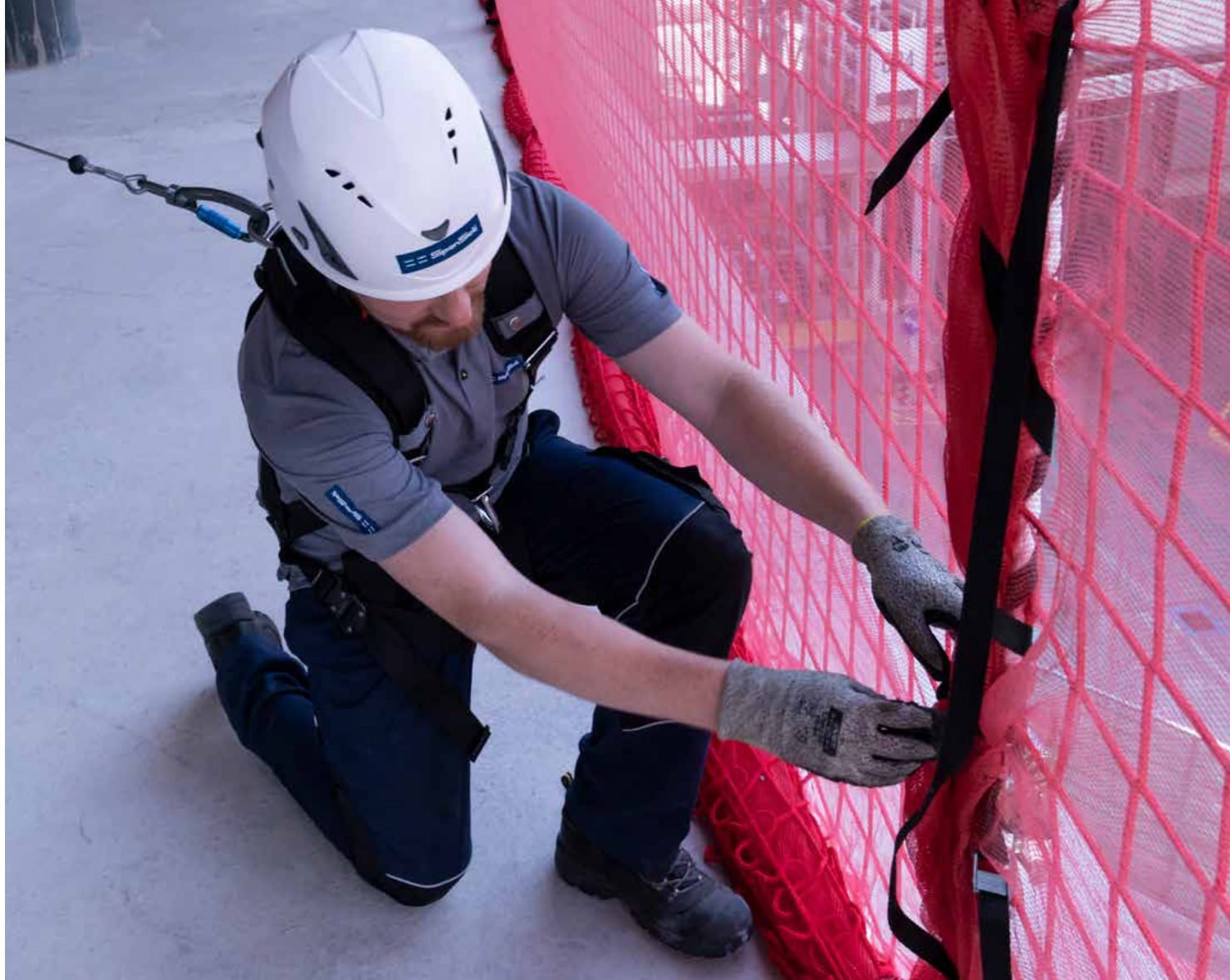

Spanset® Schutzhelme – Kopfschutz für höchste Sicherheit

Schutzhelme haben die Aufgabe vor Gefährdungen durch herabfallende, umfallende oder wegfliegende Gegenstände zu schützen. Die beste Schutzwirkung haben Schutzhelme aber nur dann, wenn sie der jeweiligen Tätigkeit und deren Anforderungen gerecht werden. Das Risiko einer Kopfverletzung kann aber nicht immer zuverlässig abgeschätzt werden. Tragen Sie im Zweifelsfall deshalb immer einen Kopfschutz, welcher zuverlässig schützt. Dies verlangt auch die Bauarbeiterverordnung.

Die Frage nach dem richtigen Schutzhelm ist nicht einfach zu beantworten, denn es gibt für jede Arbeit den passenden Kopfschutz. Eines ist aber klar vorgeschrieben: Bei Absturzgefahr brauchen Sie einen Helm mit Kinnriemen! Auch bei Arbeiten über Kopf muss ein Helm mit Kinnriemen verwendet werden. Ein Faktor darf generell aber nicht unterschätzt werden: der Komfort. Ein Kopfschutz welcher nicht bequem auf dem Kopf sitzt, wird nicht getragen.

Der neue Hochleistungs-Industrieschutzhelm nach EN 14052 von Spanset® wurde entwickelt um ein möglichst grosses Anwendungsspektrum abzudecken. Neben einem erhöhten Schutz gegen Stösse und einer besseren Durchdringungsfestigkeit, bieten unsere Schutzhelme auch Vorteile bei Ergonomie und Komfort. Zudem können die Schutzhelme auch mit zusätzlichen Zubehör wie Augen- und Gehörschutz nachgerüstet werden.







Unser Sortiment an Schutzhelmen umfasst auch Kletterhelme nach EN 12492 und dem dazu passenden Zubehör. Welcher Helm Ihren Anforderungen gerecht wird, lässt sich durch eine Gefährdungsermittlung feststellen.







Spanset® – Certified Safety



Übersicht zu unseren Sicherheitshelmen

Die nachfolgende Tabelle zeigt Ihnen die Leistungen der einzelnen Helmmodelle. Falls Sie Fragen über bestimmte Merkmale haben, fragen Sie uns an. Wir helfen Ihnen gerne und beraten Sie zudem bezüglich passendem Zubehör.







Artikel / Norm	Kopfstöße	Durchdringung von Gegenständen	Seiten-, Front- und Heckaufprall	Lösen des Kinnriemens	Kinnriemen Widerstand	Wirksamkeit des Haltesystems
 SUPERPLASMA AQ EN 397	50 Joule (5 kg aus 1 m Höhe)	30 Joule (3 kg aus 1 m Höhe)	25 Joule (5 kg aus 0,5 m Höhe)	> 15 kg < 25 kg	–	–
 SUPERPLASMA PL EN 12492	100 Joule (5 kg aus 2 m Höhe)	30 Joule (3 kg aus 1 m Höhe)	25 Joule (5 kg aus 0,5 m Höhe)	–	> 50 kg	geprüft nach EN 12492
 SUPERPLASMA HP EN 14052	100 Joule (5 kg aus 2 m Höhe)	25 Joule (1 kg aus 2,5 m Höhe)	50 Joule (5 kg aus 1 m Höhe)	> 15 kg < 25 kg	–	geprüft nach EN 14052
 PRIMERO AIR EN 397 & EN 50365	100 Joule (5 kg aus 2 m Höhe)	30 Joule (3 kg aus 1 m Höhe)	25 Joule (5 kg aus 0,5 m Höhe)	> 15 kg < 25 kg	–	–
 ZENITH-X EN 397 & EN 50365	50 Joule (5 kg aus 1 m Höhe)	30 Joule (3 kg aus 1 m Höhe)	25 Joule (5 kg aus 0,5 m Höhe)	> 15 kg < 25 kg	–	–
 ZENITH-X AIR EN 397 & EN 50365	50 Joule (5 kg aus 1 m Höhe)	30 Joule (3 kg aus 1 m Höhe)	25 Joule (5 kg aus 0,5 m Höhe)	> 15 kg < 25 kg	–	–

Artikel / Norm	Seitliche Verformung	Elektrische Isolation	Elektrische Isolation	Spritzer von Geschmolzenem Metall	Geprüft bei tiefen Temperaturen
 SUPERPLASMA AQ EN 397	optionale Prüfung nach EN 397 bestanden	–	–	optionale Prüfung nach EN 397 bestanden	-30°C
 SUPERPLASMA PL EN 12492	–	–	–	–	–
 SUPERPLASMA HP EN 14052	optionale Prüfung nach EN 397 bestanden	–	–	–	–
 PRIMERO AIR EN 397 & EN 50365	optionale Prüfung nach EN 397 bestanden	–	–	optionale Prüfung nach EN 397 bestanden	-30°C
 ZENITH-X EN 397 & EN 50365	optionale Prüfung nach EN 397 bestanden	EN 50365 (Klasse 0)	440V	optionale Prüfung nach EN 397 bestanden	-30°C
 ZENITH-X AIR EN 397 & EN 50365	optionale Prüfung nach EN 397 bestanden	–	–	optionale Prüfung nach EN 397 bestanden	-30°C



Industrieschutzhelm SUPERPLASMA AQ (EN 397)



Der Superplasma AQ-Helm gewährleistet hohen Tragekomfort dank seines feuchtigkeitsableitendem Gewebes. Die 10 Lufteinlässe gewährleisten zudem eine gute Belüftung. Das Schnellmontagesystem gewährleistet maximale Stabilität und eine perfekte Passform. Wie alle -Helme, kann auch dieses Modell mit einem Visier und/oder mit Gehörschutz aufgerüstet werden.

Artikel	Farbe	Einstellbereich [mm]	Gewicht [ca. kg]
SUPERPLASMAAQ-W	 weiss	51 - 63	0.39
SUPERPLASMAAQ-R	 rot	51 - 63	0.39
SUPERPLASMAAQ-O	 orange	51 - 63	0.39
SUPERPLASMAAQ-Y	 gelb	51 - 63	0.39
SUPERPLASMAAQ-S	 schwarz	51 - 63	0.39
SUPERPLASMAAQ-B	 blau	51 - 63	0.39
SUPERPLASMAAQ-G	 grün	51 - 63	0.39



Hochleistungs-Industrieschutzhelm SUPERPLASMA HP (EN 14052)



Schnelle und präzise einstellbar mittels Drehrad. Mit angenehmem weichem Kinnband nach EN14052. Bietet maximale Ventilation dank zehn Belüftungsschlitzen. Die leichte und stabile Aussenschale aus ABS bietet sicheren Schutz vor herabfallenden Gegenständen. Eine austauschbare Innenpolsterung sorgt für maximalen Komfort und Hygiene durch den Materialschutz von Sanitized®.

Artikel	Farbe	Einstellbereich [mm]	Gewicht [ca. kg]
SUPERPLASMAHP-W	 weiss	51 - 63	0.45
SUPERPLASMAHP-R	 rot	51 - 63	0.45
SUPERPLASMAHP-Y	 gelb	51 - 63	0.45



Hochleistungshelm PRIMERO AIR (EN 397 / EN50365)



Der PRIMERO AIR Hochleistungshelm gewährleistet hohen Komfort dank seiner 14 Lufteinlässe und dem neuen «Ergo Fit System» für eine perfekte Passform. Dank seines Kinnriemens mit einstellbarer Haltekraft ist er sowohl für Arbeiten in der Höhe als auch am Boden geeignet. Wie alle KASK-Helme, kann auch dieses Modell mit einem Visier und/oder mit Gehörschutz aufgerüstet werden.

Artikel	Farbe	Einstellbereich [mm]	Gewicht [ca. kg]
PRIMERO-AB	 blau	52 - 63	0.46
PRIMERO-AO	 orange	52 - 63	0.46
PRIMERO-AR	 rot	52 - 63	0.46



Hochleistungshelm ZENITH-X (EN 397 / EN50365)

Der Hochleistungshelm ZENITH-X verfügt über einen verdichteten Innenkern, welcher optimal vor Stößen von allen Seiten schützt. Das neue Desing des ZENITH-X bietet eine perfekte Passform. Das adaptive Anpassungssystem gewährleistet einen festen Sitz. Die antibakterielle Silberionenbeschichtung sorgt für eine bessere Hygiene der Innenschale. Dank «Easy Click» kann diverses Zubehör ohne Adapter installiert werden.



Artikel	Farbe	Einstellbereich [mm]	Gewicht [ca. kg]
ZENITH-X-W	 weiss	52 - 63	0.49
ZENITH-X-O	 orange	52 - 63	0.49
ZENITH-X-Y	 gelb	52 - 63	0.49

Aufbewahrungsbeutel im Lieferumfang enthalten.



Hochleistungshelm ZENITH-X AIR (EN 397 / EN50365)

Der Hochleistungshelm ZENITH-X AIR bietet die gleichen Eigenschaften wie das Modell ZENITH-X. Zusätzlich verfügt dieses Modell über 8 Lufteinlässe, welche eine optimale Belüftung gewährleisten. Das absolute Top-Modell für den täglichen Einsatz bei hohen Anforderungen hinsichtlich der Sicherheit und des Tragekomforts. Dank «Easy Click» kann diverses Zubehör ohne Adapter installiert werden.

Artikel	Farbe	Einstellbereich [mm]	Gewicht [ca. kg]
ZENITHXAIR-W	 weiss	52 - 63	0.49
ZENITHXAIR-O	 orange	52 - 63	0.49
ZENITHXAIR-Y	 gelb	52 - 63	0.49

Aufbewahrungsbeutel im Lieferumfang enthalten.





VISOR



VISOR-S

Augenschutz, kurz. Passend zu allen SUPERPLASMA Helmen (EN 166 / EN 14458)

Das stoffsteife Visier, der optischen Klasse 1, aus Polycarbonat ist beschlagfrei und kratzfest. Am oberen Rand befindet sich ein Gummiprofil als Tropfschutz. Das leichte Visier ist auch für Brillenträger geeignet. Preis inklusive Befestigungsschrauben.

Artikel	Gewicht [kg]	Farbe	Material
VISOR	0,07	transparent	Polycarbonat
VISOR-S	0,07	smoke	Polycarbonat



Augenschutz, lang. Passend zu allen SUPERPLASMA Helmen (EN 166)

Das stoffsteife Vollvisier, der optischen Klasse 3, aus Polycarbonat ist beschlagfrei und kratzfest. Am oberen Rand befindet sich ein Gummiprofil als Tropfschutz. Das leichte Visier ist auch für Brillenträger geeignet. Preis inklusive Befestigungsschrauben.

Artikel	Gewicht [kg]	Farbe	Material
VISOR-FFC	0,12	transparent	Polycarbonat



Augenschutz, kurz. Passend zu allen PRIMERO und ZENITH X Helmen (EN 166)

Polycarbonatvisier, kompatibel mit allen Helmen der Zenith-Serie. Entspricht der Norm EN 166 für Augenschutz von Arbeitnehmern vor Stößen mit mittlerer Energie. Kann mit Easy-Click-Visieradaptern angebracht werden. Inkl. ZEN-Adaptor.

Artikel	Gewicht [kg]	Farbe	Material
ZEN-VISOR-C	0,08	transparent	Polycarbonat



Visieradapter, passend zu allen PRIMERO und ZENITH X Helmen

Der «Easy-Click-Adapter» ermöglicht eine schnelle und einfache Montage aller Visiere für die Modelle «PRIMERO», «ZENITH X» und «ZENITH X Air».

Artikel	Gewicht [kg]	Farbe	Material
ZEN-ADAPTOR	0,03	schwarz/rot	Kunststoff



Passendes Zubehör noch nicht gefunden?

Gerne bestellen wir für Sie weiteres Zubehör, fragen Sie uns an.

Gehörschutz zu Helmen (EN 352-3)

Gehörschutz für Umgebungen mit niedrigem (grün), mittlerem (gelb) und hohem (orange) Lärmpegel. Kompatibel mit den Modellen: «PRIMERO», «ZENITH X» und «ZENIT X Air» und der Superplasma-Serie. Die Gehörschutzadapter (ADAPTOR) sind für alle SUPERPLASMA Helme zwingend erforderlich.

Artikel	Gewicht [kg]	Farbe	Gehörschutzkapazität SNR [dB]
GS1	0,28	grün	23 - 25
GS2	0,32	gelb	27 - 29
GS3	0,35	orange	28 - 31

Adapter für Gehörschutzmuscheln

Adapter für alle Gehörschutzmuscheln mit Bajonettverschluss vom Typ «GS1», «GS2» und «GS3». Die Gehörschutzadapter (ADAPTOR) sind für alle SUPERPLASMA Helme zwingend erforderlich. Die Adapter werden fix mit den mitgelieferten Schrauben an dem jeweiligen Helm montiert.

Artikel	Gewicht [kg]	Material
ADAPTOR	0,10	Kunststoff

Stirnlampen mit Elastikband

Leichte und kompakte LED-Stirnlampen mit unterschiedlicher Lichtleistung. Kann dank des mitgelieferten Elastikbands an allen Helmen befestigt werden. Die gleichzeitige Verwendung von Augen-, Gesicht- oder Gehörschutz kann durch optionale Adapter sichergestellt werden.

Artikel	Gewicht [kg]	Lichtleistung (Stufen) [lm]	Betriebsdauer [h]
KL-1	0,98 ¹	400 20	4 35 ²
KL-2	1,39 ¹	400 170 20	7 10 60 ²
KL-3	1,79 ¹	750 300 10	4 8 100 ²

¹Gewicht inklusive Batterie / ²Betriebsdauer abhängig von der jeweiligen Lichtleistung

Nackenschutz

Mit Fleece gefütterter Nackenschutz, der ganztägigen Komfort bei Regen und Wind bietet. Entwickelt zur einfachen Befestigung an der Rückseite der jeweiligen Helmserie.

Artikel	Gewicht [kg]	Farbe	UV-Schutz	Passend zu Helmserie	Abmessung [cm]
NECKRW-A	0,06	Anthrazit	Nein	PRIMERO & ZENITH X	45 x 27
NECK-SUPERPLASMA-G	0,06	Grau	Ja	SUPERPLASMA	45 x 27
NECK-ZENITH-G	0,06	Grau	Ja	PRIMERO & ZENITH X	45 x 27



GS-3



KL-1



KL-2



KL-3





Kletterhelm VERTEX® VENT (EN 12492)

Der VERTEX VENT-Helm gewährleistet hohen Tragekomfort dank seiner 6-Punkt-Textilaufhängung und den CENTERFIT- und FLIP&FIT-Systemen, die für einen ausgezeichneten Halt des Helms auf dem Kopf sorgen. Dank seines Kinnbands mit anpassbarer Haltekraft ist er sowohl für Arbeiten in der Höhe als auch am Boden geeignet. Er verfügt über Lüftungsöffnungen mit Schiebeklappen zur Belüftung des Helms. Die optimale Integration einer Petzl-Stirnlampe, eines Visiers, von standardmäßigem Gehörschutz und zahlreichen Zubehören machen ihn zu einem modularen Helm, der die zusätzlichen Anforderungen professioneller Personen erfüllt.

Artikel	Gewicht [gr]	Farbe	Kopfbandumfang [cm]
VER-W	490	weiss	53 - 63
VER-S	490	schwarz	53 - 63
VER-O	490	orange	53 - 63
VER-R	490	rot	53 - 63
VER-B	490	blau	53 - 63
VER-GE	490	gelb	53 - 63
VER-GR	490	grün	53 - 63



Das **DUAL-Kinnband** bietet dem Benutzer die Möglichkeit, die Haltekraft des Kinnbands zu ändern, um den Helm unterschiedlichen Arbeitssituationen anzupassen: Arbeiten in der Höhe (EN 12492) und Arbeiten am Boden (EN 397).

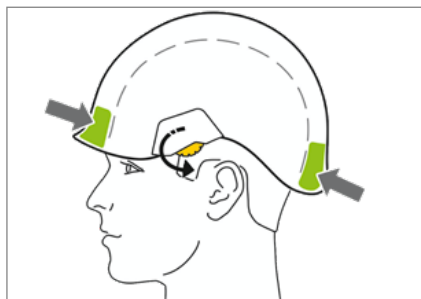

Das **CENTERFIT**-Einstellsystem mit seinen beiden seitlichen Einstellrädchen gewährleistet, dass der Helm mittig auf dem Kopf sitzen bleibt.

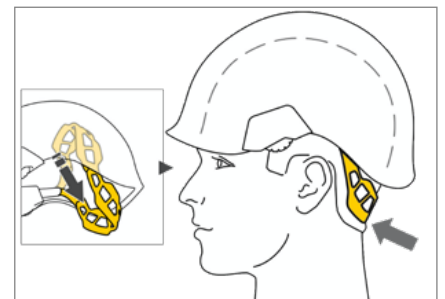

Mit dem **FLIP&FIT**-System lässt sich das Kopfband in die untere Position platzieren, um einen optimalen Halt des Helms zu gewährleisten. Bei Nichtbenutzung des Helms und zum Transport kann das System in der Helmschale verstaut werden.



Augenschutz zu Kletterhelm VERTEX® (EN 166)

aus Polycarbonat, kratzfest und beschlagfrei. Das leichte Klarvisier schützt vor umherfliegenden Teilchen und Spritzern. Dank EASYCLIP-Befestigungssystem schnell und einfach anzubringen. Auch für Brillenträger geeignet. Passend zu allen VERTEX Modellen ab Baujahr 2019.

Artikel	Gewicht [kg]	Material
VIZIR-A	0,80	Polycarbonat



Gehörschutz zu Kletterhelm VERTEX® (EN 166)

Kapselgehörschutz 26 dB Typ Peltor Optime, gelb. Mit Bajonettverschluss passend zu VERTEX-Kletterhelmen.

Artikel	Gewicht [kg]	Dämmwert [SNR]
GS-HEL	0,18	26 dB



Stirnlampe PIXA3

Wasserfeste Stirnlampe mit mehreren Lichtkegeln und einstellbarer Leistung.

Artikel	Gewicht [kg]	Maximale Lichtmenge [lm]
PIXA3	0,16	100



Übersicht zu den verschiedenen Schutzhelmen

Eine optimale Schutzwirkung haben Schutzhelme jedoch nur dann, wenn sie den Anforderungen der Tätigkeit gerecht werden, sich in einwandfreiem Zustand befinden und richtig getragen werden. Hier eine kleine Übersicht zu den Normen.

Typ	Kletterhelm	Hochleistungs-Industrieschutzhelm	Industrieschutzhelm
Norm	EN 12492	EN 14052	EN 397
Kinnbandfestigkeit	≥ 50 daN	15 – 25 daN	15 – 25 daN
Schutz gegen Einschläge von oben	100 Joule	100 Joule	50 Joule
Schutz gegen Einschläge von der Seite	25 Joule	50 Joule	25 Joule



5/1439

Gerüsthaken (EN 362) aus Stahl, verzinkt. Ideal für Arbeiten an Gerüsten.

Artikel	Abmessungen [ca. mm]			Festigkeit [kN]	Gewicht [ca. kg]
	Länge	Breite	Öffnung		
5/1439	196	115	60	23	0,5



FS/60H

Sicherheitshaken mit automatischer Verriegelung (EN 362) aus Stahl, robuster Karabiner. Vielseitig einsetzbar.

Artikel	Abmessungen [ca. mm]			Festigkeit [kN]	Gewicht [ca. kg]
	Länge	Breite	Öffnung		
FS/60H	129	62	22	30	0,26



KH451

Twistlock-Karabiner (EN 362) aus Aluminium, passend zu System DSL60000.

Artikel	Abmessungen [ca. mm]			Festigkeit [kN]	Gewicht [ca. kg]
	Länge	Breite	Öffnung		
KH451	103	88	24	30	0,08



IKV36

Twistlock-Karabiner (EN 362) aus Stahl, geeignet für den Einsatz auf dem Horizontalgurt HSL oder in Kombination mit Anschlagsschlingen.

Artikel	Abmessungen [ca. mm]			Festigkeit [kN]	Gewicht [ca. kg]
	Länge	Breite	Öffnung		
IKV36	97	57	27	35	0,3



C813

Twistlock-Karabiner (EN 362) aus Stahl, robuster Karabiner. Vielseitig einsetzbar.

Artikel	Abmessungen [ca. mm]			Festigkeit [kN]	Gewicht [ca. kg]
	Länge	Breite	Öffnung		
C813	86	66	17	30	0,24



M21

Trilock Karabiner (EN 362) aus Aluminium, vielseitig einsetzbar und besonders leicht.

Artikel	Abmessungen [ca. mm]			Festigkeit [kN]	Gewicht [ca. kg]
	Länge	Breite	Öffnung		
M21	89	68	25	28	0,08



Schraubkarabiner (EN 362) aus Stahl, günstige Lösung für einfache Anwendungen.

Artikel	Abmessungen [ca. mm]			Festigkeit [kN]	Gewicht [ca. kg]
	Länge	Breite	Öffnung		
M10T	88	57	17	25	0,17



M10T

Schraubglied Maillon Rapide (EN 362) aus Stahl, ideal als Verbindungsstück zu Seilen.

Artikel	Abmessungen [ca. mm]			Festigkeit [kN]	Gewicht [ca. kg]
	Länge	Breite	Öffnung		
NZ09-1	61	42	11	45	0,10



NZ09-1

Delta Schraubglied (EN 362) aus Stahl, zum Verbinden von Bändern.

Artikel	Abmessungen [ca. mm]			Festigkeit [kN]	Gewicht [ca. kg]
	Länge	Breite	Öffnung		
DZ09	56	56	10	35	0,11



DZ09

Schraubglied, halbrund (EN 362) aus Stahl, für Auffanggurte ohne sternale Öse.

Artikel	Abmessungen [ca. mm]			Festigkeit [kN]	Gewicht [ca. kg]
	Länge	Breite	Öffnung		
CSQ11	40	86	10	10*	0,11

* Festigkeit: a = 10 kN / b = 45 kN



CSQ11

Karabiner für Werkzeug Aus Aluminium. Nur einsetzbar für die Befestigung von Werkzeug. Nicht für die Personensicherung.

Artikel	Abmessungen [ca. mm]			Festigkeit [kN]	Gewicht [ca. kg]
	Länge	Breite	Öffnung		
5/2158	62	44	14	–	0,02



5/2158

Ergo Sicherheitskarabiner (EN362) Aus Aluminium

Artikel	Abmessungen [ca. mm]			Festigkeit [kN]	Gewicht [ca. kg]
	Länge	Breite	Öffnung		
3LK2	125	90	25	25	0,015



3LK2



Taschen, Stausäcke und Koffer

Artikel	Beschrieb	Gewicht [ca. kg]
5/2335	Werkzeug- und Materialbeutel robust und formstabil, Fassungsvermögen 15 l, Masse 33 x 22 cm	0,5
5/1922-100	Robuster Seilsack mit rundum verstärktem Boden und Schulterriemen, Fassungsvermögen ca. 100 m Seil	0,8
RAKO	Verschliessbare Kunststoffbox mit Deckel, blau, Masse 400 x 300 x 235 mm	0,5
BKPSA	Verschliessbarer Blechkoffer mit Deckel, rot, Masse 395 x 275 x 190 mm	3,3
STPSA2	Stabiler Stausack mit Sichtfenster, verstärktem Boden, 2 Traggriffen und 1 Schulterriemen	0,2
STBL	Stabiler Stausack mit 2 Fächern und verstärktem Boden, mit 2 Traggriffen und 1 Schulterriemen	1,1
STNE	Transporttasche, gross, aus reissfestem Nylongewebe, blau. Masse 650 x 350 x 350 mm	0,4



5/2335



5/1922-100



RAKO



BKPSA



STPSA2



STBL



STNE



Spanset® Abseil- und Rettungsgeräte – Im Falle eines Falles

Ein korrekt konzipiertes Personen-Sturzauffangsystem kann Menschenleben retten. Oftmals ist es jedoch nicht damit getan, eine abstürzende Person sicher aufzufangen. Zu langes, freies Hängen im Auffanggurt kann schwerwiegende Folgen haben, d. h. zu einem Hängetrauma (Kreislaufkollaps und Bewusstlosigkeit) führen und im schlimmsten Fall sogar zum Tod. Eine schnelle Rettung kann deshalb lebenswichtig sein. Die Rettung kann mit unterschiedlichen Techniken und Geräten durchgeführt werden. Es ist wichtig, je nach Einsatzbereich und Situation, die richtige Ausrüstung für den Notfall bereitzuhaben und über geschultes Personal für die Rettung zu verfügen.

Abseilrettungsgeräte

Abseilrettungsgeräte dienen zur Personenrettung im Not- und Gefahrenfall. Sie können an hoch gelegenen Arbeitsplätzen auf Dächern, Plattformen, Türmen, Stahlgitterkonstruktionen, Hochregalanlagen, Steigleitern, usw. eingesetzt werden oder zum Abseilen aus Gebäuden, wenn durch Feuer, Gasaustritt, Stromausfall oder andere Ereignisse kein Ausgang mehr erreichbar ist. Die Artikel 41-RSET und ABS-3W30 verfügen über eine fliehkraftgeregelte konstante Abseilgeschwindigkeit (ca. 0,9 m/s) und ermöglichen das Abseilen von einer Person. Zudem lassen sich mit zwei Gurtausrüstungen im Pendelverkehr unmittelbar nacheinander mehrere Personen ohne Zeitverlust retten. Das Rettungshubgerät des 41-RSET erlaubt, eine abgestürzte Person vor dem Abseilvorgang ein Stück anzuheben, um das Verbindungsmittel, an dem sie hängt, zu entlasten und vom Anschlagpunkt zu lösen. Anschliessend kann der Abseilvorgang wie beim ABS-3W30 durchgeführt werden. Der Abseilvorgang kann durch Ergreifen und Festhalten des Gegenseils an jeder beliebigen Stelle unterbrochen werden.

Die nachfolgenden Produkte sind nur für den Einsatz von geschultem Personal vorgesehen.

Spanset® – Certified Safety



SpanSet Rettungsset Gotcha 2 (EN 1496:2017)

Komplettes «Gotcha 2» Rettungsset, bestehend aus: wetterfester Transporttasche, farblich gekennzeichneten Karabinern mit Umlenkrollen, Anschlagsschlinge, Teleskopstange, Fanghaken und 50 m bzw. 100m Kletterseil. Im Plastikbeutel vakuumverpackt - schützt vor Schmutz und vereinfacht die Jahreskontrolle.

- Für die Fernrettung einer verunglückten Person aus einer sicheren Position.
- Intuitive Bedienung dank farblich gekennzeichneten Karabinern.
- Effiziente und schnelle Rettung sowohl beim Heben, als auch beim Absenken einer Person.
- Das kompakte Taschendesign ermöglicht einen besseren Zugang durch Luken und Steigleitern.

Artikel	Seillänge [m]	Max. Abseillänge / Faktor 3:1 [m]	Max. Abseillänge / Faktor 4:1 [m]
GOTCHA2	50	16	12
GOTCHA2-100	100	33	25



SpanSet Rettungsset Gotcha 2



Karabinerhaken mit Umlenkrolle



Fanghaken: Gotcha Frog



Wetterfeste Transporttasche



Stabile Teleskopstange 0,64 m bis 3,07 m

SpanSet Rettungsset Gotcha CRD Reach (EN 341:2011)

Komplettes Gotcha CRD Reach Rettungsset, bestehend aus: wetterfester Transporttasche, Abseilrettungsgerät ABS-3a-WH, Anschlagsschlinge, Teleskopstange, Fanghaken und 50 m bzw. 100m Kletterseil. Im Plastikbeutel vakuumverpackt - schützt vor Schmutz und vereinfacht die Jahreskontrolle.

- Mit automatischem Bremssystem, für ein langsames und kontrolliertes Absenken.
- Für die Fernrettung einer verunglückten Person aus einer sicheren Position.
- Minimaler Kraftaufwand für den Retter durch das Abseilrettungsgerät mit Übersetzung.
- Geeignet für Mehrfachevakuierung und Selbstrettung dank automatischer Abseilfunktion.

Artikel	Seillänge [m]	Höchstlast direkt [kg]	Höchstlast umgelegt [kg]	Mindestlast [kg]
GOTCHACRD25	25	140	200*	50
GOTCHACRD50	50	140	200*	50
GOTCHACRD100	100	140	200*	50

*Bei der Benutzung einer der beiden Umlenkpunkte am Gerät



HÖHENSICHERUNG

Karabiner



41-RSET-ALU



41-RSET-HK

41-RSET-SACK



Rettingsset (EN 341:2011)

In Tragebeutel bestehend aus:

1 x Abseilrettungsgerät ABS-3a-WH mit Kernmantelseil Ø 10,5 mm, Abseilgeschwindigkeit ca. 0,9 m/s.

1 x Stahlkarabiner

1 x Anschlagschlinge 1 m

1 x Teleskopstange, ausziehbar bis 3,45 m, mit montierter Karabinerhalterung

Artikel	Seil Ø [mm]	Höchstlast [kg]	Mindestlast [kg]	Länge [m]
41-RSET20	10,5	140	50	20
41-RSET40	10,5	140	50	40



Vakuu-Rettungsset (EN 341:2011)

Vakuuiertes Rettungsset, einfach zu warten. Alle Zubehörteile sind vakuumdicht verpackt. Je nach Set werden 10 Plomben, 1 IKAR Notfallmesser und 1 Filzfaserschreiber mitgeliefert.

In vakuumierten Behälter bestehend aus:

1 x Abseilrettungsgerät ABS-3a-WH mit Kernmantelseil Ø 10,5 mm, Abseilgeschwindigkeit ca. 0,9 m/s.

1 x Stahlkarabiner

1 x Anschlagschlinge 1 m

1 x Teleskopstange, ausziehbar bis 3,45 m, mit montierter Karabinerhalterung

1 x Prüfkarte

Artikel	Seil Ø [mm]	Höchstlast [kg]	Mindestlast [kg]	Länge [m]
41-RSET-SACK20	10,5	140	50	20
41-RSET-SACK40	10,5	140	50	40
41-RSET-ALU20	10,5	140	50	20
41-RSET-ALU40	10,5	140	50	40
41-RSET-HK20	10,5	140	50	20
41-RSET-HK40	10,5	140	50	40



Abseilgerät (EN 341)

Robustes Aluminiumgehäuse mit kugelgelagertem Drehwirbel und Kernmantelseil Ø 10,5 mm bis max. 200 m Rettungshöhe. Abseilgeschwindigkeit ca 0,9 m/s. Inkl. Gerätebeutel.

Artikel	Seil Ø [mm]	Höchstlast [kg]	Mindestlast [kg]	Länge [m]
ABS-3W30	10,5	140	50	30





Rettungsklemmen BK und DK dienen ausschliesslich zur Rettung einer Person, die nach einem Sturz in einem Persönlichen Absturzsystem hängt und dessen Verbindungsmittel des Rettungsgerätes vom Retter nicht direkt an die verunfallte Person angeschlossen werden kann. Die Rettungsklemmen sind nur an einziehbaren Verbindungsmitteln von IKAR Höhensicherungsgeräten zugelassen. Ermöglicht ein ungehindertes Heben und Ablassen /Abseilen der zu rettenden Person Einfache und schnelle Handhabung

Artikel	Geeignet für	min Tragfähigkeit	max Tragfähigkeit	Gewicht
41-BK	Gurtband 19-25 mm	50 kg	136 kg	340 g
41-DK	Stahlseil \varnothing 4,8 mm	50 kg	136 kg	180 g



41-BK



41-DK

Teleskopstange

Ausziehbar auf bis zu 3,45 m, mit montierter Karabinerhalterung (autom. Offenhaltung) am Kopfende.

Artikel	Länge min. [m]	Länge max. [m]
41-Z19	0.80	3.45



Trittschlinge / Traumagurte

Um die Auswirkungen eines Hängetraumas zu lindern, bietet SpanSet eine Trittschlinge, welches Sie an Ihrem Auffanggurt befestigen können. Traumagurte finden Verwendung in Verbindung mit einem der Rettungs kits. Die Traumagurte können einem Abgestürzten – nur bei Bewusstsein – dabei helfen, sich stehend in der Schlaufe zu positionieren und so ein Hängetrauma zu verzögern. Aus Polyester, mit Aluminium Karabiner und praktischem Etui für die Befestigung am Auffanggurt. Gesamtlänge exklusive Karabiner.

Artikel	Karabiner [Art]	Länge [cm]
TS2,5V	Aero	250
TS2,5	ohne Karabiner	250



Karabiner für Trittschlinge / Traumagurte (EN 12275)

Aus Aluminium, mit Schnappverschluss.

Artikel	Gewicht [ca. kg]	Festigkeit [kN]
AERO	0,47	24



Allgemeine Geschäftsbedingungen

Allgemeine Geschäftsbedingungen

Wir verkaufen ausschliesslich zu den nachstehenden Verkaufs-, Liefer- und Zahlungsbedingungen. Anderslautende Bedingungen des Käufers haben nur Gültigkeit, wenn diese von uns angenommen und schriftlich bestätigt worden sind.

1. Vertragsabschluss

1.1 Angebote sind in der Regel freibleibend und unverbindlich. Der Kaufvertrag kommt erst mit dem Eintreffen unserer Annahme der Bestellung des Käufers (Auftragsbestätigung) beim Besteller zustande.

Vertragsänderungen und mündliche Nebenabsprachen sind nur wirksam, wenn sich die Parteien geeinigt und ihre Einigung schriftlich bestätigt haben.

1.2 Zu dem Angebot gehörende Unterlagen wie Abbildungen, Zeichnungen und Gewichtsangaben, dienen lediglich der Verdeutlichung der Offerte und sind nur dann massgebend, soweit sie ausdrücklich als verbindlich bezeichnet wurden. An Zeichnungen und anderen Unterlagen behalten wir uns Eigentums- und Urheberrechte vor.

2. Preis

Sofern nichts anderes vereinbart wurde, verstehen sich die Preise ab Werk Oetwil am See (EXW gemäss Incoterms 2020), ohne Verpackung, exkl. Mehrwertsteuer. Ist eine bindende Preisabsprache zustande gekommen, kann der Verkäufer trotzdem die Preise berichtigen, wenn die Lieferung oder Leistung mehr als vier Monate nach Vertragsabschluss erfolgt und durch Erhöhung von Kostenfaktoren, wie Löhne, Materialpreise, öffentliche Abgaben, Nebengebühren, auf denen die Preiskalkulation des Verkäufers beruht, mittelbar oder unmittelbar verteuert wird. Eine Preis Anpassung erfolgt ausserdem, wenn Art oder Umfang der vereinbarten Lieferung oder Leistung, das Material oder die Ausführung Änderungen erfahren, weil die vom Käufer gelieferten Unterlagen den tatsächlichen Verhältnissen nicht entsprochen haben oder unvollständig waren.

3. Zahlungsbedingungen

Unsere Rechnungen sind zahlbar innert 30 Tagen nach Rechnungsdatum rein netto, jegliche unberechtigte Abzüge wie Skonto, etc. sind unzulässig und werden nachbelastet.

4. Lieferfrist

Die Lieferfrist verlängert sich bei Eintritt unvorhersehbarer Hindernisse, die ausserhalb unseres Willens (höhere Gewalt) liegen, im entsprechenden Umfang, soweit solche Hindernisse nachweislich auf die Fertigung oder Ablieferung der Ware von erheblichem Einfluss sind. Dies gilt auch, wenn die Umstände bei Vorlieferanten eintreten. Derartige Umstände teilen wird dem Käufer unverzüglich mit. Wird die Durchführung des Vertrages für eine der Parteien aufgrund dieser Umstände unzumutbar, so kann sie insoweit vom Vertrag zurücktreten. Der Verkäufer ist zu Teillieferungen in zumutbarem Umfang berechtigt.

5. Versand

Mit der Übergabe der Ware an einen Frachtführer, spätestens jedoch mit Verlassen des Lagers - oder bei Streckengeschäften des Lieferwerkes - geht die Gefahr auf den Käufer über. Eine Transportversicherung wird nur auf Weisung des Käufers, in dessen Namen und auf dessen Kosten abgeschlossen.

6. Gewährleistung, Haftung für Mängel

Bezüglich den von uns gelieferten Ware leisten wir Gewähr für einwandfreies Material und fachmännische Verarbeitung. Zugesicherte Eigenschaften sind nur diejenigen, die in der Auftragsbestätigung oder in den Spezifikationen ausdrücklich als solche bezeichnet worden sind. Von der Gewährleistung und Haftung ausgeschlossen sind Schäden, die nicht nachweisbar durch schlechtes Material, fehlerhaftes Design oder mangelhafte Ausführung verursacht worden sind, so z.B. nicht sachgemässe Anwendung, natürliche Abnutzung, mangelhafte Wartung, Umwelteinflüsse, etc.

Die Gewährleistung erstreckt sich keinesfalls auf Reparatur und Montagearbeiten, die nicht durch uns als Verkäufer ausgeführt wurden.

Der Käufer hat die empfangene Ware unverzüglich auf sichtbare Mängel zu untersuchen, sofort schriftlich zu rügen und versteckte Mängel dem Verkäufer spätestens innert 5 Arbeitstagen Tagen nach Erhalt der Ware schriftlich zur Kenntnis zu bringen. Bei nicht form- und/oder fristgerechter Rüge gilt die Ware als im einwandfreiem Zustand zugestellt und anerkannt. Mögliche Ansprüche des Käufers sind nach unbenutztem Ablauf der vorgenannten Fristen verwirkt.

Bei berechtigter Mängelrüge kann der Verkäufer nach ihrer Wahl entweder den Mangel beseitigen (Reparatur) oder eine mängelfreie Sache liefern (Nacherfüllung). Bei Fehlschlägen oder Verweigerung der Nacherfüllung kann der Käufer dem Verkäufer eine Frist von 30 Tagen zur Mängelbehebung ansetzen. Nach unbenutztem Ablauf dieser Frist kann der Käufer entweder Minderung verlangen oder vom Vertrag zurücktreten. Ist der Mangel nicht erheblich, steht ihm nur das Minderungsrecht zu. Der Käufer hat den Schaden ebenso wie den Mangel und den adäquat kausalen Zusammenhang zwischen den beiden Elementen in jedem Falle vollumfänglich nachzuweisen. Wird dem Verkäufer keine Gelegenheit geboten, sich von den Mängeln zu überzeugen, insbesondere indem der Käufer dem Verkäufer auf Verlangen die beanstandete Ware oder Proben davon nicht zur Verfügung stellt, besteht für den Verkäufer keine Haftungspflicht. Weitere Ansprüche sind nach Massgabe des Paragraphen 7 ausgeschlossen. Dies gilt insbesondere für Ansprüche auf Ersatz von Schäden, die nicht an der Ware selbst entstanden sind, insbesondere die Haftung für Folgeschäden (Vermögensschäden) und für Ansprüche Dritter (Mangelfolgeschäden).

Ordnungsgemäss gelieferte Ware wird vom Verkäufer ohne Anerkennung einer Rechtspflicht nur in Ausnahmefällen und im Rahmen der Möglichkeiten zurückgenommen, wenn diese sich in einwandfreiem Zustand befindet und nicht aus einer Auftragsfertigung stammt.

Wir sind berechtigt, 25 % des Warenwertes, mindestens aber CHF 100, zur Deckung der entstandenen Unkosten einzubehalten. Die Rücksendung hat zu Lasten des Absenders zu erfolgen.

7. Haftungsbegrenzung und Verjährung

Die Haftung des Verkäufers beschränkt sich auf die in diesen Bedingungen geregelten vertraglichen Pflichten soweit ihnen nicht zwingendes Recht entgegensteht. In jedem Falle beschränkt sich die Haftung des Verkäufers auf den Warenwert (exkl. Sonderausrüstungen, Mehrwertsteuer, etc.). Insbesondere sind ausgeschlossen Ansprüche des Käufers auf Ersatz von Schäden, die nicht am Liefergegenstand selber entstanden sind, wie Produktionsausfall, Nutzungsverlust, Verlust von Aufträgen und entgangenem Gewinn (Vermögensschäden) sowie von anderen mittelbaren oder unmittelbaren Schäden. Soweit nichts anderes vereinbart ist, verjähren vertragliche Ansprüche, die dem Käufer gegen uns aus Anlass oder im Zusammenhang mit der Lieferung der Ware entstehen, ein Jahr nach Auslieferung der Ware ab Werk. Für Lieferungen von Waren, die nicht von uns selbst hergestellt werden, gelten die Gewährleistungsfristen des jeweiligen Lieferwerkes. Davon unberührt bleiben unsere Haftung aus vorsätzlichen und grob fahrlässigen Pflichtverletzungen sowie die Verjährung von gesetzlichen Rückgriffsansprüchen. In den Fällen der Nacherfüllung beginnt die Verjährungsfrist nicht erneut zu laufen.

8. Gerichtsstand, geltendes Recht

Der Gerichtsstand ist am Sitz unserer Gesellschaft vereinbart. Es gilt ausschliesslich schweizerisches Recht.

9. Sollte eine dieser Bedingungen aus irgendwelchen Gründen nichtig sein, so berührt dies die Gültigkeit der übrigen Bedingungen nicht. Die nichtige Klausel ist durch eine Regelung zu ersetzen, die von den Parteien dem Gewollten am nächsten kommt.

Layout / Illustration: U. Pehlivan, Simone Cundo

Fotos: U. Pehlivan, Spanset® Gruppe, Lieferanten

Info zu Fotos: Applikationsbilder und Produktbilder sind nicht verbindlich für die korrekte Montage und/oder der Verwendung der Produkte. Für die korrekte Montage und/oder Verwendung gelten die jeweilige Bedienungsanleitungen.

Text: Y. Stoll, Spanset® Gruppe

Info zu Preisen: Mit Erscheinen dieses Katalogs verlieren alle bisherigen Preise ihre Gültigkeit. Preisänderungen vorbehalten. Alle Preisangaben der Preisliste verstehen sich zusätzlich der gesetzlich vorgeschriebenen Mehrwertsteuer. Es gelten unsere Allgemeinen Geschäftsbedingungen.

Info zu unseren AGB: Unsere Allgemeinen Geschäftsbedingungen sind Bestandteil dieses Kataloges.

Haftung: Für Fehler und technische Änderungen übernehmen wir keine Haftung. Technische Änderungen und allfällige Fehlerkorrekturen werden auf unserer Webseite publiziert.

ziert.

Druck: Rüesch AG
Auflage: 2000

Andere Versionen: Dieser Katalog ist sowohl als Blätterkatalog als auch als PDF Version zum Download auf unserer Webseite verfügbar. Der gesamte Katalog ist ausserdem auf Französisch übersetzt als Druckversion und als Blätterkatalog und PDF Version verfügbar.

Handelsregister: Zürich
Register-Nr.: CH-020.3.924.717-6
UID: CHE-106.939.040

Das Werk, einschliesslich seiner Teile, ist urheberrechtlich geschützt. Jede Verwertung ist ohne Zustimmung der Spanset® AG unzulässig. Dies gilt insbesondere für die elektronische oder sonstige Vervielfältigung, Übersetzung, Verbreitung und öffentliche Zugänglichmachung.

© 2025 für den gesamten Inhalt, soweit nicht anders angegeben:

Spanset AG
Eichbühlstrasse 31
CH-8618 Oetwil am See
Tel 044 929 70 70
info@spanset.ch

www.spanset.ch

Entdecken Sie die letzten Neuheiten, weitere Informationen, Bedienungsanleitungen und vieles mehr zu den Themen Höhensicherung, Hebeteknik, Ladungssicherung und dem Safety Management auf unserer Webseite.

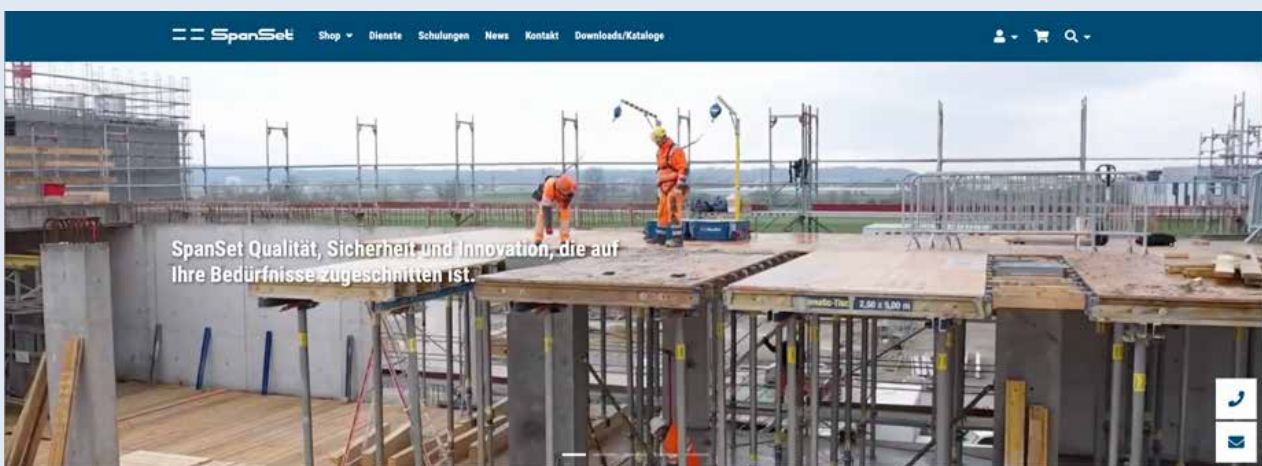

Die SpanSet Kernkompetenzen

Seit fast 60 Jahren sind wir führend im Schweizer Markt tätig und spezialisiert auf Höhensicherung, Hebeteknik, Ladungssicherung und Safety Management. Die Sicherheit der Kunden steht dabei immer an erster Stelle, wenn es um den Schutz von Menschenleben, das Heben schwerer Lasten oder den sicheren Transport von Gütern geht.

 01 Höhensicherung Höhe, Kompetenz und Vertrauen Zum Shop Höhensicherung	 02 Hebeteknik Herausforderung, Erfahrung und Sicherheit Zum Shop Hebeteknik	 03 Ladungssicherung Kraft, Leistungsfähigkeit und Zuverlässigkeit Zum Shop Ladungssicherung	 04 Safety Management Anspruch, Wissen und Ruhe Zum Shop Safety Management
---	---	---	---

Spanset® AG
Eichbühlstrasse 31
8618 Oetwil am See
Tel 044 929 70 70
info@spanset.ch
www.spanset.ch

Technische Änderungen vorbehalten. Alle Rechte vorbehalten. Kein Teil des Katalogs darf in irgendeiner Form (Druck, Fotokopie, Mikrofilm, oder ein anderes Verfahren) ohne schriftliche Genehmigung der Firma SpanSet reproduziert oder unter Verwendung elektronischer Systeme verarbeitet, vervielfältigt oder verbreitet werden. Der vorliegende Katalog wurde mit der gebotenen Sorgfalt erarbeitet; SpanSet übernimmt keinerlei Haftung für Fehler oder Auslassungen.

Druckfehler, Irrtümer und Änderungen vorbehalten !